



ITALIAN QUARTER, INTERIOR  
KYIV / UKRAINE / PROJECT YEAR: 2025

СПИСОК АРКУШІВ	
№	НАЗВА
1	ТИТУЛЬНИЙ АРКУШ
2	СПЕЦИФІКАЦІЯ АРКУШІВ
3	ПЛАН ОБМІРУ 1
4	ПЛАН ОБМІРУ 2
5	АКСОНОМЕТРІЯ ДО ОБМІРНОГО ПЛАНУ
6	ПЛАН ДЕМОТАЖУ 1
7	ПЛАН ДЕМОТАЖУ 2
8	ПЛАН МОНТАЖУ 1
9	ПЛАН МОНТАЖУ 2
10	ВУЗЛИ МОНТАЖУ
11	ВУЗЛИ МОНТАЖУ
12	ВУЗЛИ МОНТАЖУ
13	ВУЗЛИ МОНТАЖУ
14	ВУЗОЛ МОНТАЖУ СХОДІВ
15	РОЗРІЗИ БУДИНКУ
16	ПЛАН ПІСЛЯ МОНТАЖУ 1
17	ПЛАН ПІСЛЯ МОНТАЖУ 2
18	ПЛАН МЕБЛІВ ТА ОБЛАДНАННЯ 1
19	ПЛАН МЕБЛІВ ТА ОБЛАДНАННЯ 2
20	ПЛАН САНТЕХНІЧНИХ ПРИЛАДІВ ТА ВИВОДІВ 1
21	ПЛАН САНТЕХНІЧНИХ ПРИЛАДІВ ТА ВИВОДІВ 2
22	ПЛАН ПІДЛОГИ 1
23	ПЛАН ПІДЛОГИ 2
24	ПЛАН ПЛІНТУСУ 1
25	ПЛАН ПЛІНТУСУ 2
26	ПЛАН ОПАЛЕННЯ 1
27	ПЛАН ОПАЛЕННЯ 2
28	ПЛАН ВЕНТИЛЯЦІЇ І КОНДИЦІОНУВАННЯ 1
29	ПЛАН ВЕНТИЛЯЦІЇ І КОНДИЦІОНУВАННЯ 2
30	ПЛАН СТЕЛІ 1
31	ПЛАН СТЕЛІ 2
32	ПЛАН КАРНИЗІВ 1
33	ПЛАН КАРНИЗІВ 2
34	СПЕЦИФІКАЦІЯ МОЛДИНГІВ КАРНИЗІВ ТА ПЛІНТУСІВ
35	ВУЗЛИ МОНТАЖУ СТЕЛІ
36	ПЛАН ОСВІТЛЕННЯ 1
37	ПЛАН ОСВІТЛЕННЯ 2
38	ПЛАН ЕЛЕКТРОФУРНІТУРИ 1
39	ПЛАН ЕЛЕКТРОФУРНІТУРИ 2
40	СПЕЦИФІКАЦІЯ ЕЛЕКТРОФУРНІТУРИ
41	СПЕЦИФІКАЦІЯ ЕЛЕКТРОФУРНІТУРИ
42	ПЛАН РОЗМІЩЕННЯ ДВЕРЕЙ 1
43	ПЛАН РОЗМІЩЕННЯ ДВЕРЕЙ 2
44	СПЕЦИФІКАЦІЯ ДВЕРЕЙ 1
45	СПЕЦИФІКАЦІЯ ДВЕРЕЙ 2
46	ПЛАН РОЗГОРТОК 1
47	ПЛАН РОЗГОРТОК 2

СПИСОК АРКУШІВ	
№	НАЗВА
48	РОЗГОРТКИ КУХНІ ВІТАЛЬНІ
49	РОЗГОРТКИ КУХНІ ВІТАЛЬНІ
50	РОЗГОРТКИ КУХНІ ВІТАЛЬНІ
51	РОЗГОРТКИ КУХНІ ВІТАЛЬНІ
52	РОЗГОРТКИ КУХНІ ВІТАЛЬНІ
53	РОЗГОРТКИ КУХНІ ВІТАЛЬНІ
54	РОЗГОРТКИ КУХНІ ВІТАЛЬНІ
55	РОЗГОРТКИ КУХНІ ВІТАЛЬНІ
56	РОЗГОРТКИ КУХНІ ВІТАЛЬНІ
57	РОЗГОРТКИ КУХНІ
58	РОЗГОРТКИ ГАРДЕРОБУ
59	РОЗГОРТКИ КІМНАТИ ЗАГ. ПРИЗНАЧЕННЯ
60	РОЗГОРТКИ КАБІНЕТУ
61	РОЗГОРТКИ КАБІНЕТУ
62	РОЗГОРТКИ САНВУЗЛУ
63	РОЗГОРТКИ ПРАЛЬНІ
64	РОЗГОРТКИ ПРАЛЬНІ
65	РОЗГОРТКИ КОРИДОРУ
66	РОЗГОРТКИ КОРИДОРУ
67	РОЗГОРТКИ КЛАДОВОЇ
68	РОЗГОРТКИ ТЕХ. ПРИМІЩЕННЯ
69	РОЗГОРТКИ ГАРАЖУ
70	РОЗГОРТКИ ГАРАЖУ
71	РОЗГОРТКИ ХОЛУ
72	РОЗГОРТКИ ХОЛУ
73	РОЗГОРТКИ СПАЛЬНІ 1
74	РОЗГОРТКИ СПАЛЬНІ 1
75	РОЗГОРТКИ СПАЛЬНІ 1
76	РОЗГОРТКИ САНВУЗЛУ 1
77	РОЗГОРТКИ САНВУЗЛУ 1
78	РОЗГОРТКИ ГАРДЕРОБУ 1
79	РОЗГОРТКИ ГАРДЕРОБУ 1
80	РОЗГОРТКИ СПАЛЬНІ 2
81	РОЗГОРТКИ СПАЛЬНІ 2
82	РОЗГОРТКИ ГАРДЕРОБУ 2
83	РОЗГОРТКИ САНВУЗЛУ 2
84	РОЗГОРТКИ СПАЛЬНІ 3
85	РОЗГОРТКИ СПАЛЬНІ 3
86	РОЗГОРТКИ САНВУЗЛУ 3
87	ТЕХ. ЗАВДАННЯ ДЛЯ ГІПСОВОГО ПАНУ
88	СПЕЦ. ОЗДОБЛЮВАЛЬНИХ МАТЕРІАЛІВ ПО ПРИМІЩЕННЯМ
89	СПЕЦИФІКАЦІЯ ОЗДОБЛЮВАЛЬНИХ МАТЕРІАЛІВ, ЗВЕДЕНА

СПИСОК АРКУШІВ	
№	НАЗВА
90	МЕБЛІ ІНДИВІДУАЛЬНОГО ВИГОТОВЛЕННЯ ВІТАЛЬНЯ 101, КІМНАТА ЗАГ. ПРИЗН. 104
91	МЕБЛІ ІНДИВІДУАЛЬНОГО ВИГОТОВЛЕННЯ ГАРДЕРОБ 103
92	МЕБЛІ ІНДИВІДУАЛЬНОГО ВИГОТОВЛЕННЯ ВІТАЛЬНЯ 101
93	МЕБЛІ ІНДИВІДУАЛЬНОГО ВИГОТОВЛЕННЯ ВІТАЛЬНЯ 101
94	МЕБЛІ ІНДИВІДУАЛЬНОГО ВИГОТОВЛЕННЯ ВІТАЛЬНЯ 101
95	МЕБЛІ ІНДИВІДУАЛЬНОГО ВИГОТОВЛЕННЯ ВІТАЛЬНЯ 101
96	МЕБЛІ ІНДИВІДУАЛЬНОГО ВИГОТОВЛЕННЯ КУХНЯ 102
97	МЕБЛІ ІНДИВІДУАЛЬНОГО ВИГОТОВЛЕННЯ САНВУЗОЛ 106, ПРАЛЬНЯ 107
98	МЕБЛІ ІНДИВІДУАЛЬНОГО ВИГОТОВЛЕННЯ ПРАЛЬНЯ 107
99	МЕБЛІ ІНДИВІДУАЛЬНОГО ВИГОТОВЛЕННЯ КЛАДОВА 109
100	МЕБЛІ ІНДИВІДУАЛЬНОГО ВИГОТОВЛЕННЯ КАБІНЕТ 105
101	МЕБЛІ ІНДИВІДУАЛЬНОГО ВИГОТОВЛЕННЯ ХОЛ 201
102	МЕБЛІ ІНДИВІДУАЛЬНОГО ВИГОТОВЛЕННЯ СПАЛЬНЯ 202
103	МЕБЛІ ІНДИВІДУАЛЬНОГО ВИГОТОВЛЕННЯ СПАЛЬНЯ 202
104	МЕБЛІ ІНДИВІДУАЛЬНОГО ВИГОТОВЛЕННЯ ГАРДЕРОБ 1 204
105	МЕБЛІ ІНДИВІДУАЛЬНОГО ВИГОТОВЛЕННЯ ГАРДЕРОБ 1 204
106	МЕБЛІ ІНДИВІДУАЛЬНОГО ВИГОТОВЛЕННЯ ГАРДЕРОБ 1 204
107	МЕБЛІ ІНДИВІДУАЛЬНОГО ВИГОТОВЛЕННЯ САНВУЗОЛ 1 203, САНВУЗОЛ 2 207
108	МЕБЛІ ІНДИВІДУАЛЬНОГО ВИГОТОВЛЕННЯ СПАЛЬНЯ 205
109	МЕБЛІ ІНДИВІДУАЛЬНОГО ВИГОТОВЛЕННЯ ГАРДЕРОБ 2 206
110	МЕБЛІ ІНДИВІДУАЛЬНОГО ВИГОТОВЛЕННЯ СПАЛЬНЯ 3 208
111	МЕБЛІ ІНДИВІДУАЛЬНОГО ВИГОТОВЛЕННЯ СПАЛЬНЯ 3 208, САНВУЗОЛ 3 209
112	МЕБЛІ ІНДИВІДУАЛЬНОГО ВИГОТОВЛЕННЯ ВІТАЛЬНЯ 101
113	СПЕЦИФІКАЦІЯ САНТЕХНІЧНИХ ПРИЛАДІВ
114	СПЕЦИФІКАЦІЯ САНТЕХНІЧНИХ ПРИЛАДІВ
115	СПЕЦИФІКАЦІЯ ОСВІТЛЮВАЛЬНИХ ПРИЛАДІВ
116	СПЕЦИФІКАЦІЯ ОСВІТЛЮВАЛЬНИХ ПРИЛАДІВ
117	СПЕЦИФІКАЦІЯ МЕБЛЕВИХ ЕЛЕМЕНТІВ
118	СПЕЦИФІКАЦІЯ МЕБЛЕВИХ ЕЛЕМЕНТІВ
119	ПЛАН ТЕРАСИ
120	ПЛАН ДАХУ ТЕРАСИ
121	ПЛАН СТЕЛІ ТЕРАСИ
122	ПЛАН ОСВІТЛЕННЯ ТЕРАСИ
123	ПЛАН ЕЛЕКТРОФУРНІТУРИ ТЕРАСИ
124	ФАСАД 1-6
125	ФАСАД А-Л
126	ФАСАД 6-1
127	ФАСАД Л-А
128	СПЕЦИФІКАЦІЯ ОЗДОБЛ. МАТЕРІАЛІВ ЕКСТЕР'ЕРУ БУДИНКУ

						ІТАЛІЙСЬКИЙ КВАРТАЛ		
						Стадія	Аркуш	Аркушів
Зм.	Кільк.	Лист	№Док.	Підпис	Дата	П	2	128
	Розробив		Таран О.Ю.		13.06.2025	СПЕЦИФІКАЦІЯ АРКУШІВ		
	Розробив		Сокол Д.Ю.		13.06.2025			
	Перевірив		Таран О.Ю.		13.06.2025			
						М	-	А3

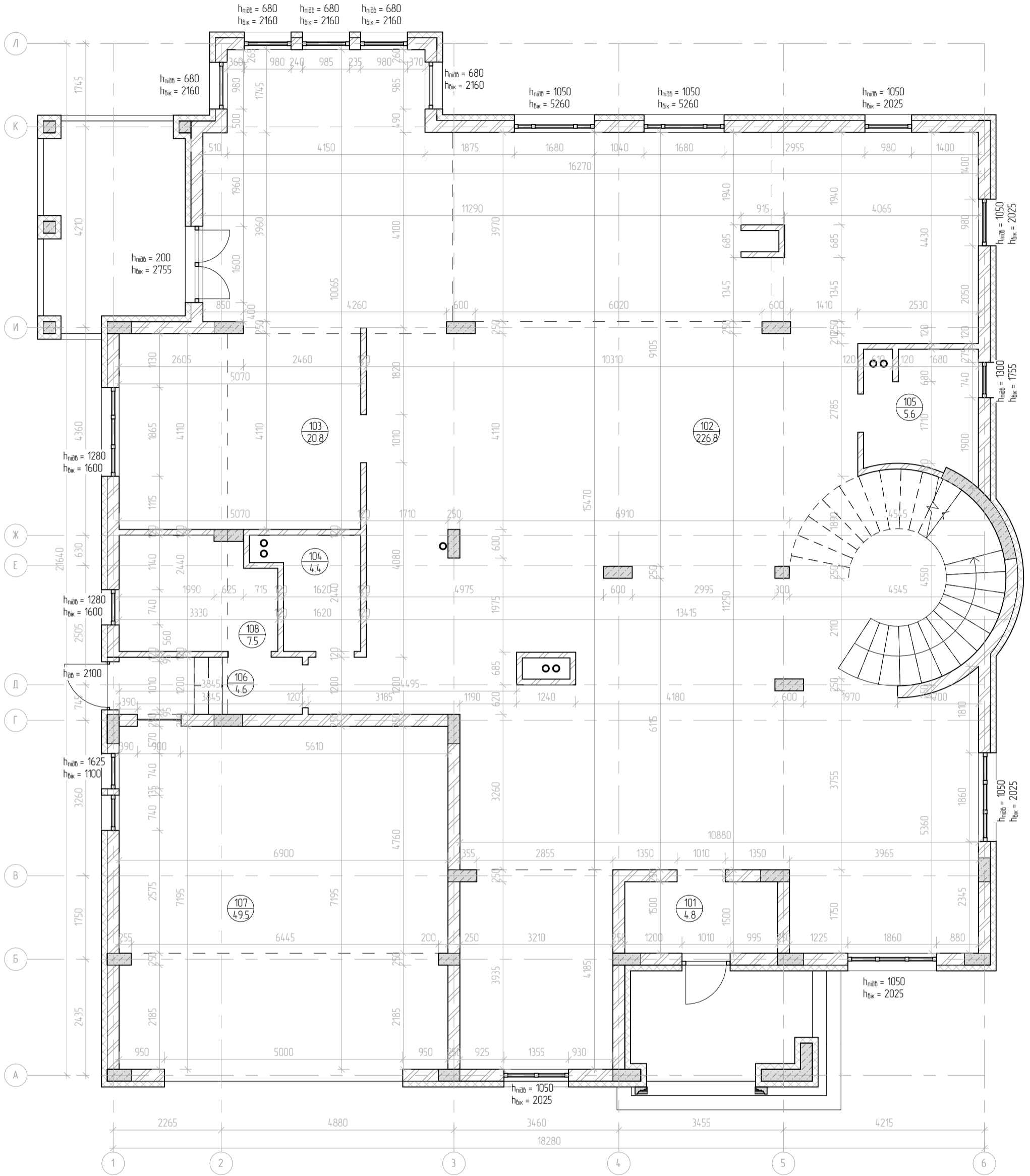

УМОВНІ ПОЗНАЧЕННЯ	
	Кладка
	Залізобетонні конструкції
	Гіпсокартон
	Прилади опалення

ПРИМІТКИ
Погришність плану $\pm 20$ мм;
Всі розміри перевіряти і уточнювати по місцю;
Позначки рівнів підлоги вказані фактичні, зафіксовані під час обміру;
Висоти вказані від чорної (фактичної під час обміру) підлоги.

Специфікація існуючих приміщень 1 поверху		
№	Назва	Площа
101	Тамбур	4.8 м <sup>2</sup>
102	Спільний простір	226.8 м <sup>2</sup>
103	Кухня	20.8 м <sup>2</sup>
104	Санвузол 1	4.4 м <sup>2</sup>
105	Санвузол 2	5.6 м <sup>2</sup>
106	Коридор	4.6 м <sup>2</sup>
107	Гараж	4.95 м <sup>2</sup>
108	Топочна	7.5 м <sup>2</sup>
Загальна площа		324.0 м <sup>2</sup>

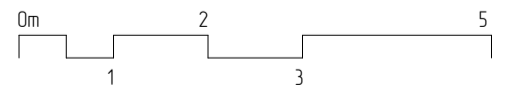

Зм.	Кільк.	Лист	№ Док.	Підпис	Дата
Розробив		Таран О.Ю.			13.06.2025
Розробив		Сокол Д.Ю.			13.06.2025
Перевірив		Таран О.Ю.			13.06.2025

ІТАЛІЙСЬКИЙ  
КВАРТАЛ

ПЛАН ОБМІРУ 1

Стадія	Аркуш	Аркушів
П	3	128

М 1:80 А3

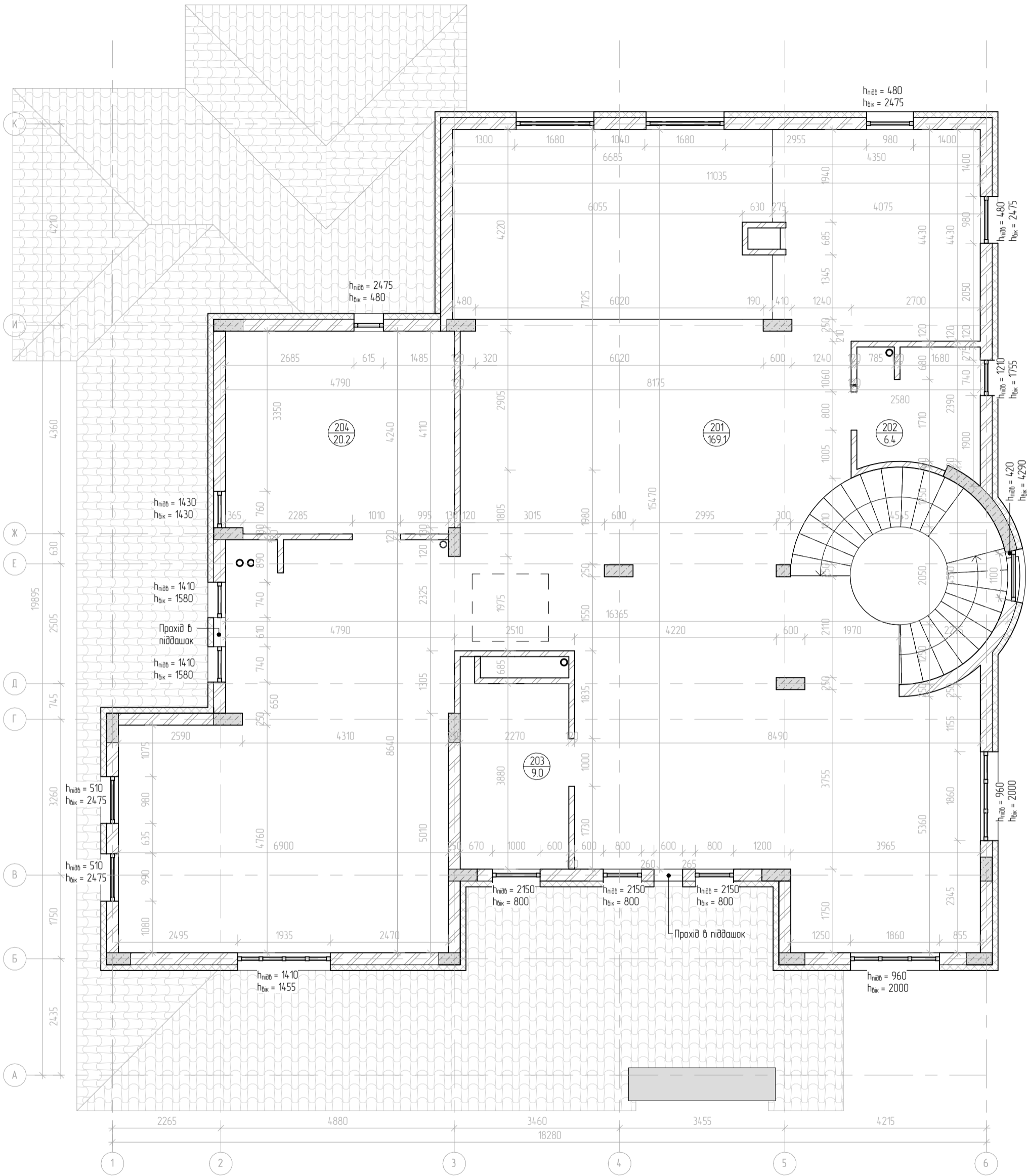

УМОВНІ ПОЗНАЧЕННЯ	
	Кладка
	Залізобетонні конструкції
	Гіпсокартон
	Прилади опалення

ПРИМІТКИ	
Погришність плану $\pm 20$ мм;	
Всі розміри перевіряти і уточнювати по місцю;	
Позначки рівнів підлоги вказані фактичні, зафіксовані під час обміру;	
Висоти вказані від чорної (фактичної під час обміру) підлоги.	

Специфікація існуючих приміщень 2 поверху		
№	Назва	Площа
201	Спільний простір	169.1 м <sup>2</sup>
202	Санвузол 1	6.4 м <sup>2</sup>
203	Санвузол 2	9.0 м <sup>2</sup>
204	Санвузол 3	20.2 м <sup>2</sup>
Загальна площа		204.8 м <sup>2</sup>

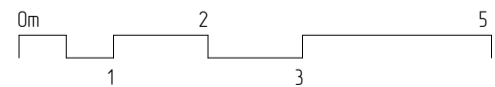

Зм.	Кільк.	Лист	№ Док.	Підпис	Дата
Розробив		Таран О.Ю.			13.06.2025
Розробив		Сокол Д.Ю.			13.06.2025
Перевірив		Таран О.Ю.			13.06.2025

ІТАЛІЙСЬКИЙ  
КВАРТАЛ

ПЛАН ОБМІРУ 2

Стадія	Аркуш	Аркушів
П	4	128

М 1:80 А3

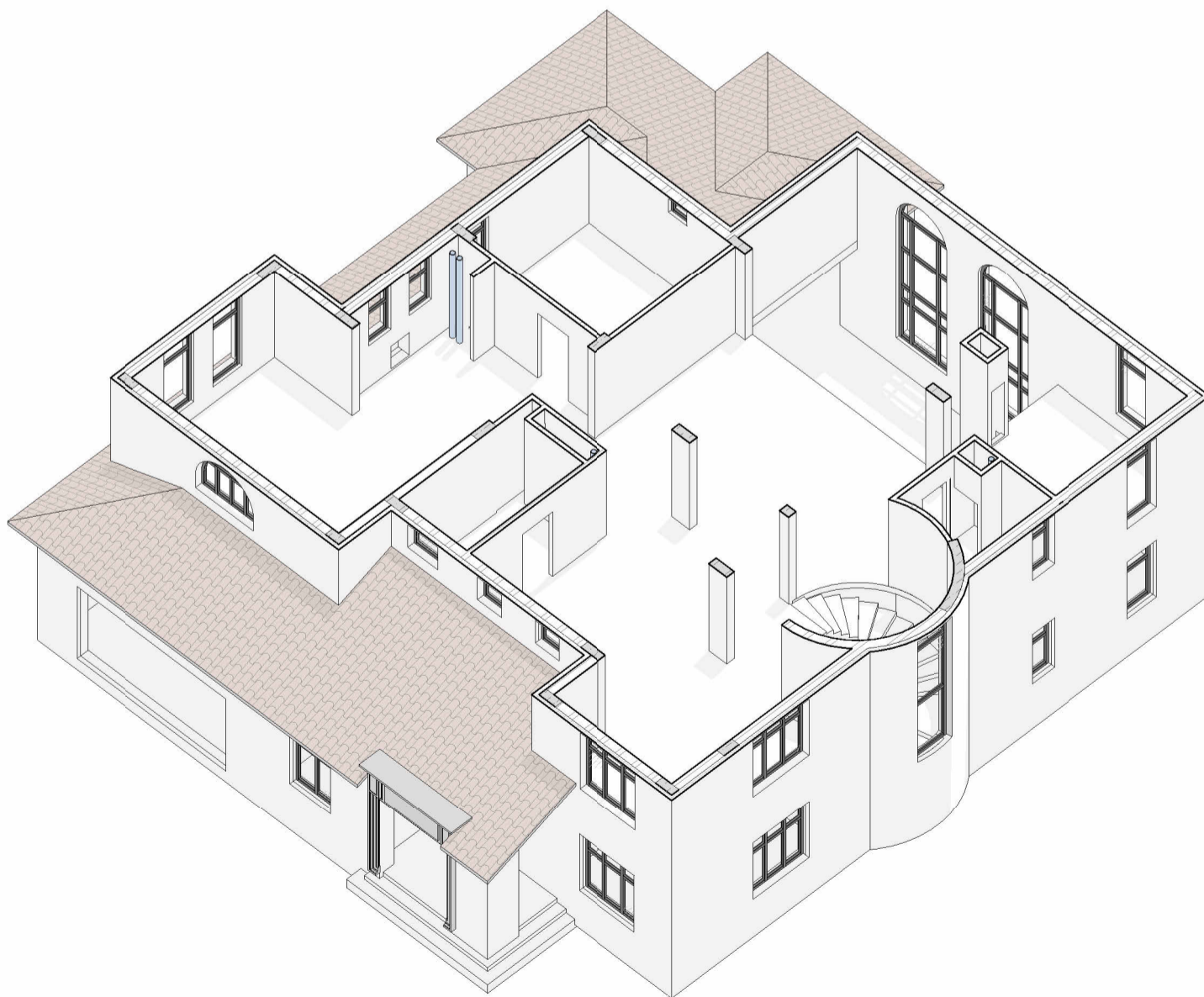
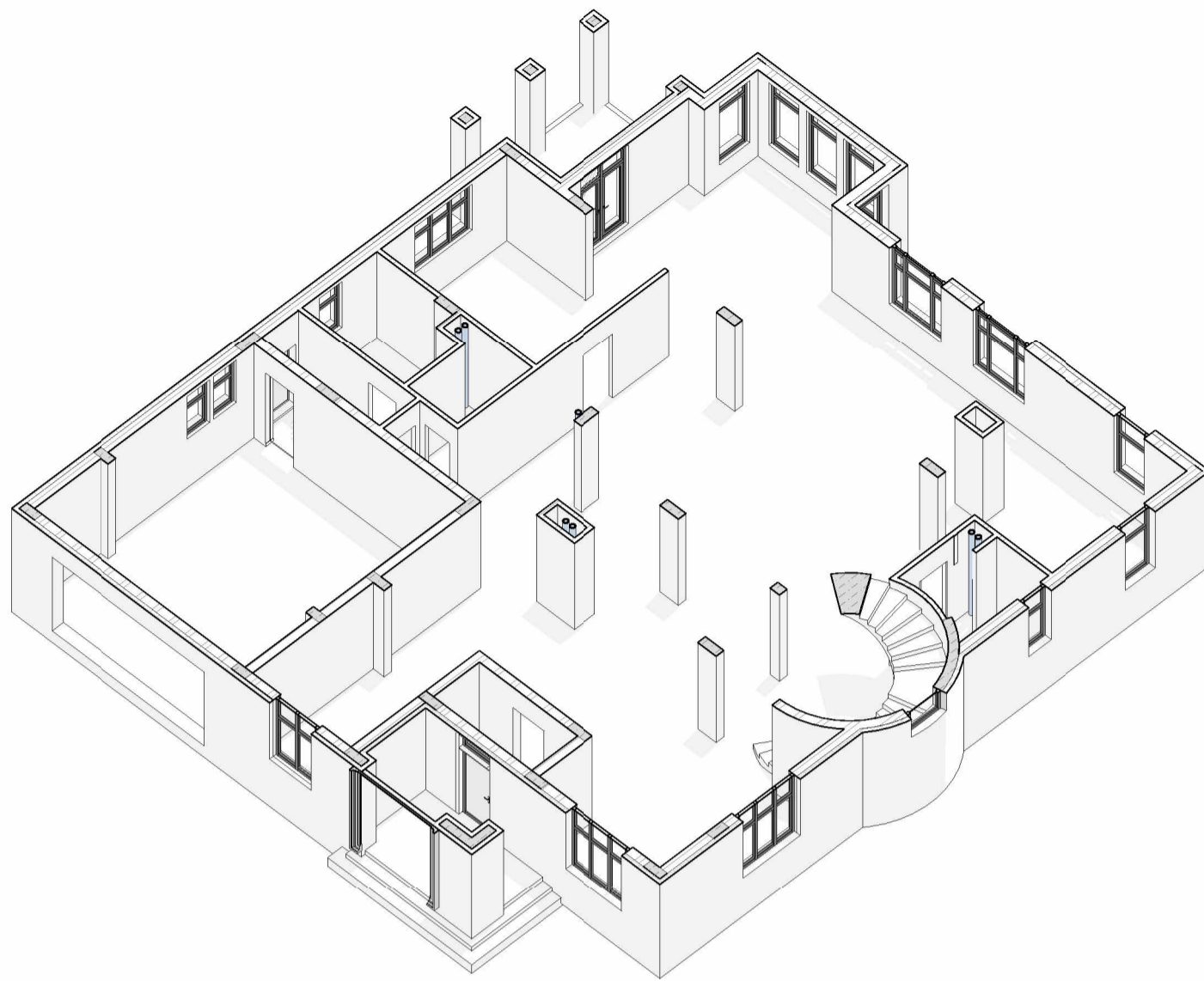

Зм.	Кільк.	Лист	№ Док.	Підпис	Дата
Розробив		Таран О.Ю.			13.06.2025
Розробив		Сокол Д.Ю.			13.06.2025
Перевірив		Таран О.Ю.			13.06.2025

ІТАЛІЙСЬКИЙ  
КВАРТАЛ

АКСОНОМЕТРІЯ ДО  
ОБМІРНОГО ПЛАНУ

Стадія	Аркуш	Аркушів
П	5	128
М	-	А3

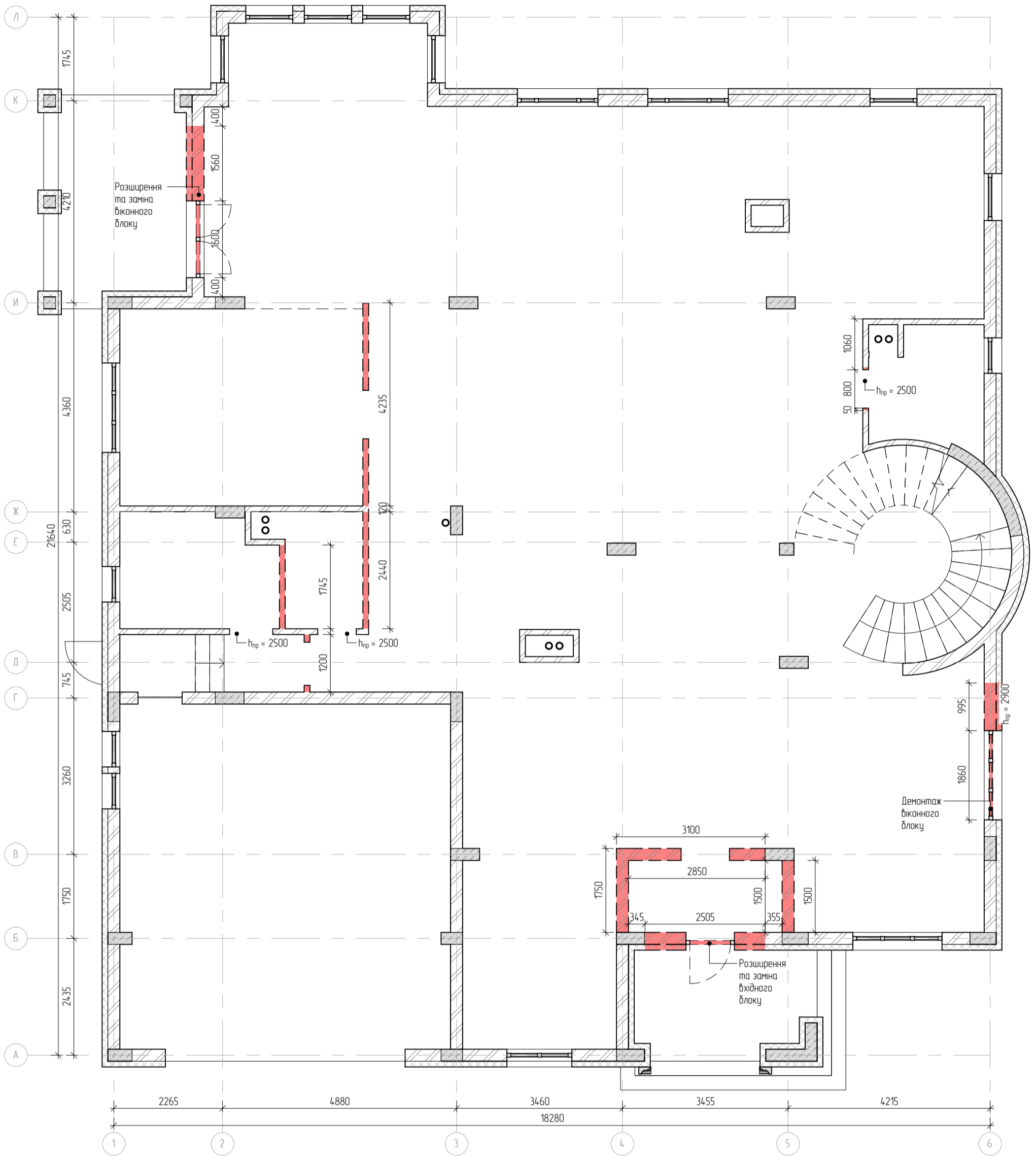

УМОВНІ ПОЗНАЧЕННЯ	
	Кладка
	Залізобетонні конструкції
	Гіпсокартон
	Прилади опалення
	Конструкції що демонтуються

ПРИМІТКИ	
Погрішність плану ±20 мм;	
Всі розміри перевіряти і уточнювати по місцю;	
Позначки рівнів підлоги вказані фактичні, зафіксовані під час обмірів;	
Висоти вказані від чорнової (фактичної під час обміру) підлоги.	



Зм.	Кільк.	Лист	№ Док.	Підпис	Дата
Розробив			Таран О.Ю.		13.06.2025
Розробив			Сокол Д.Ю.		13.06.2025
Перевірів			Таран О.Ю.		13.06.2025

ІТАЛІЙСЬКИЙ  
КВАРТАЛ

ПЛАН ДЕМОТАЖУ 1

Стадія	Аркуш	Аркушів
П	6	128
М 1:80 А3		

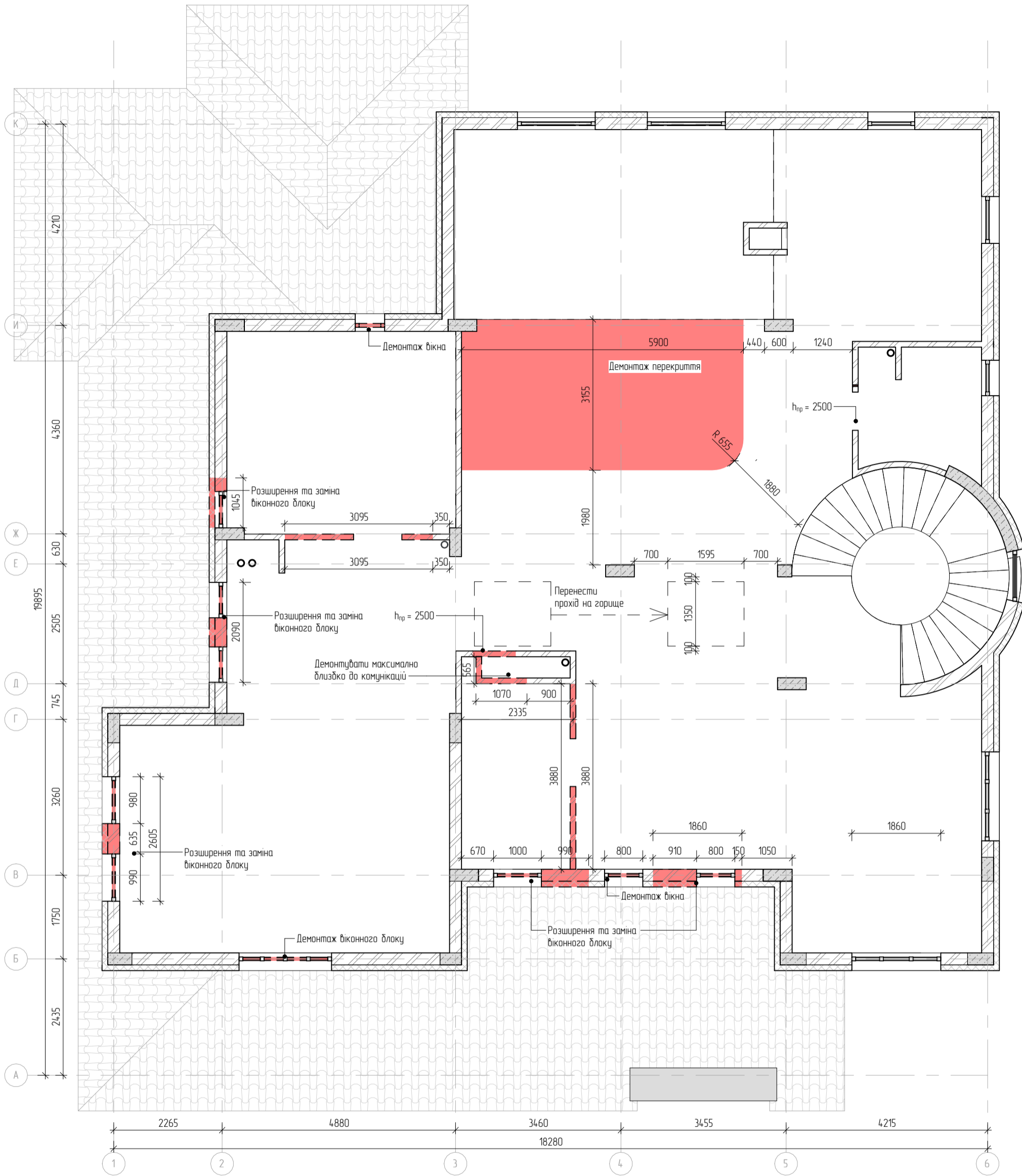

УМОВНІ ПОЗНАЧЕННЯ	
	Кладка
	Залізобетонні конструкції
	Гіпсокартон
	Прилади опалення
	Конструкції що демонтуються

ПРИМІТКИ	
1	Погрішність плану ±20 мм;
2	Всі розміри перевіряти і уточнювати по місцю;
3	Позначки рівнів підлоги вказані фактичні, зафіксовані під час обмірів;
4	Висоти вказані від чорнової (фактичної під час обміру) підлоги.

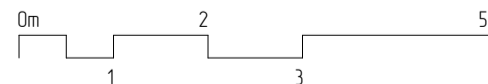

Зм.	Кільк.	Лист	№ Док.	Підпис	Дата
Розробив			Таран О.Ю.		13.06.2025
Розробив			Сокол Д.Ю.		13.06.2025
Перевірив			Таран О.Ю.		13.06.2025

ІТАЛІЙСЬКИЙ  
КВАРТАЛ

ПЛАН ДЕМОТАЖУ 2

Стадія	Аркуш	Аркушів
П	7	128
М 1:80 А3		

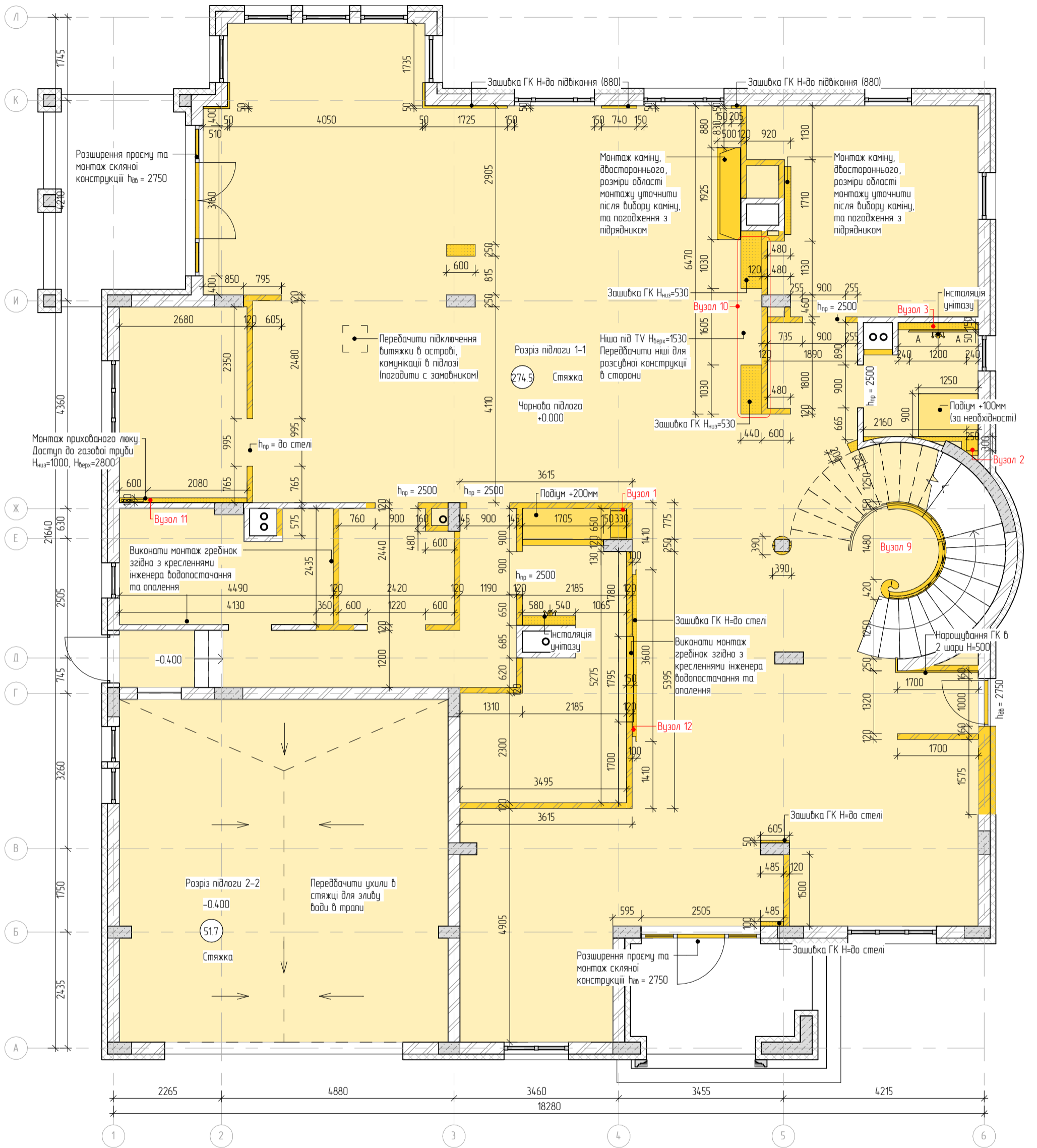

УМОВНІ ПОЗНАЧЕННЯ	
	Кладка
	Залізобетонні конструкції
	Гіпсокартон
	Прилади опалення
	Конструкції що монтується

ПРИМІТКИ	
Погрішність плану ±20 мм;	
Всі розміри передіяти і уточнювати по місцю;	
Позначки рівнів підлоги вказані фактичні, зафіксовані під час обмірів;	
Висоти вказані від чорної (фактичної під час обміру) підлоги.	
Монтаж тераси виконати згідно креслень, див арк 119-128.	

Розріз підлоги 1-1

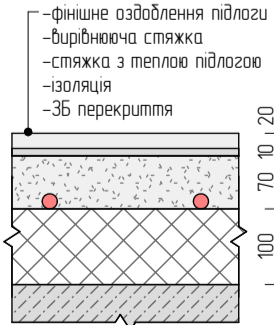

Розріз підлоги 2-2

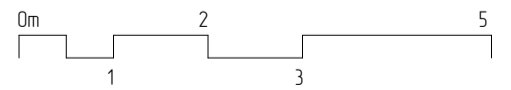
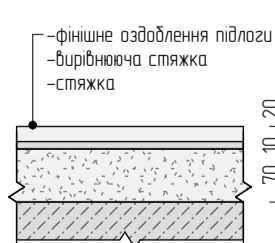

Зм.	Кільк.	Лист	№ Док.	Підпис	Дата
Розробив		Таран О.Ю.			13.06.2025
Розробив		Сокол Д.Ю.			13.06.2025
Перевірив		Таран О.Ю.			13.06.2025

ІТАЛІЙСЬКИЙ КВАРТАЛ

ПЛАН МОНТАЖУ 1

Стадія	Аркуш	Аркушів
П	8	128
М 1:80 А3		

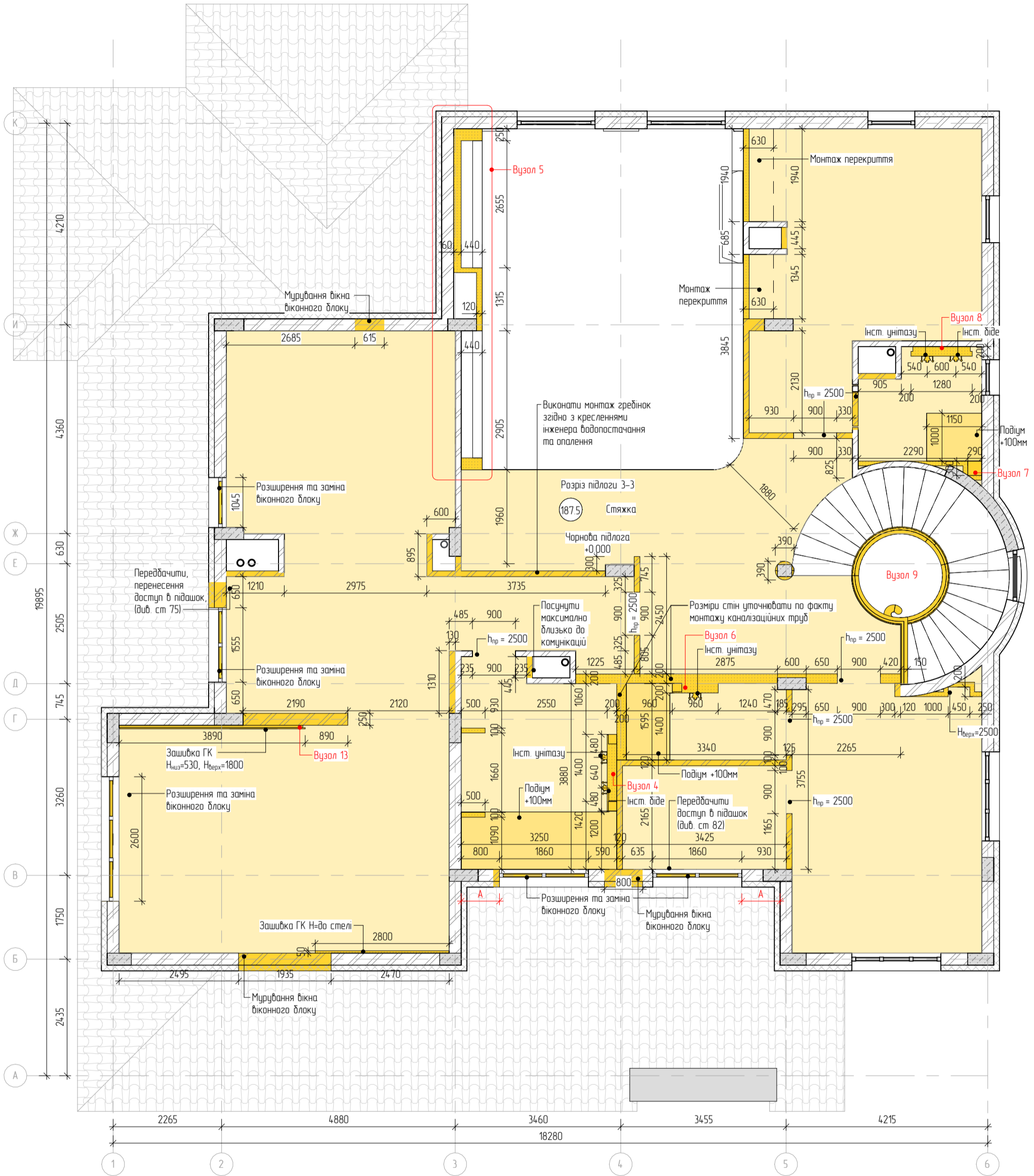

УМОВНІ ПОЗНАЧЕННЯ	
	Кладка
	Залізобетонні конструкції
	Гіпсокартон
	Прилади опалення
	Конструкції що монтуються

ПРИМІТКИ	
Погрішність плану $\pm 20$ мм;	
Всі розміри перевіряти і уточнювати по місцю;	
Позначки рівнів підлоги вказані фактичні, зафіксовані під час обмірів;	
Висоти вказані від чорної (фактичної під час обміру) підлоги.	
Монтаж тераси виконати згідно креслень, див. арк 119-128.	

Розріз підлоги 3-3

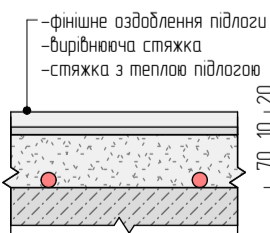

Зм.	Кільк.	Лист	№ Док.	Підпис	Дата
Розробив			Таран О.Ю.		13.06.2025
Розробив			Сокол Д.Ю.		13.06.2025
Перевірів			Таран О.Ю.		13.06.2025

ІТАЛІЙСЬКИЙ  
КВАРТАЛ

ПЛАН МОНТАЖУ 2

Стадія	Аркуш	Аркушів
П	9	128

М 1:80 А3

Вузел 1

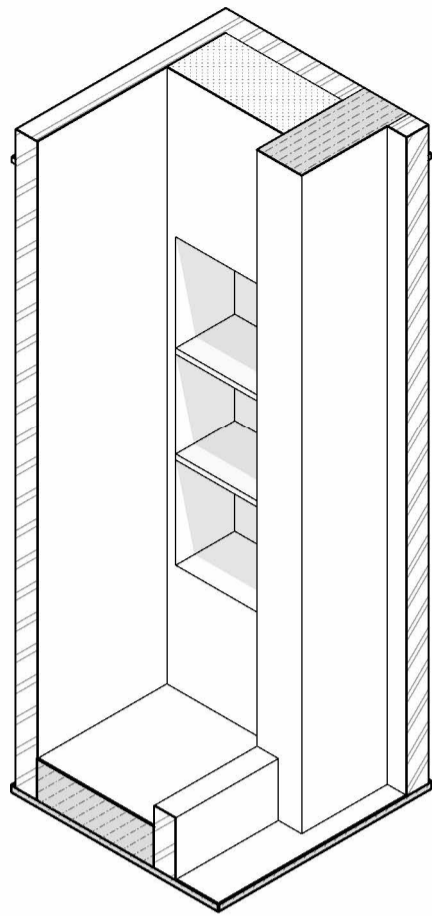
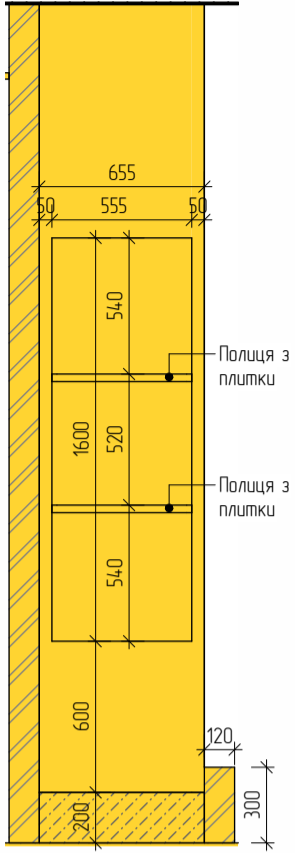

Вузел 3

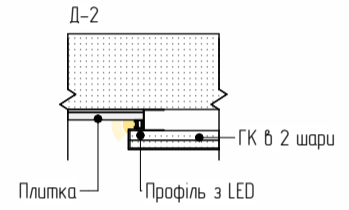
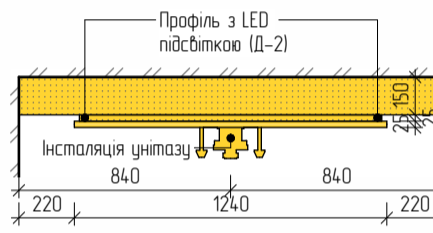
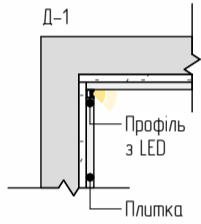
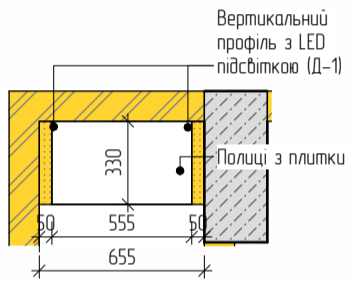
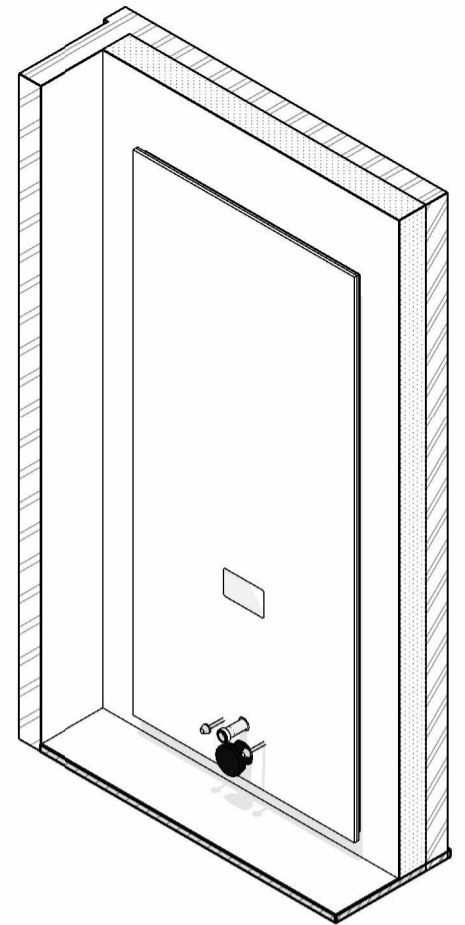
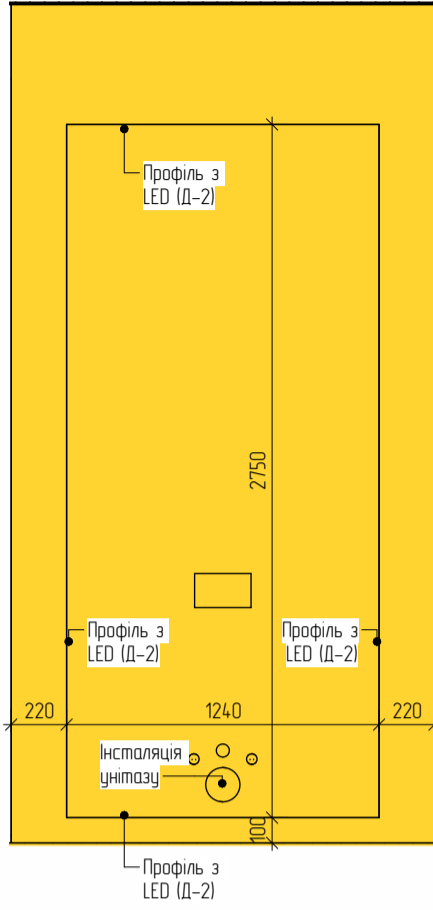

Вузел 2

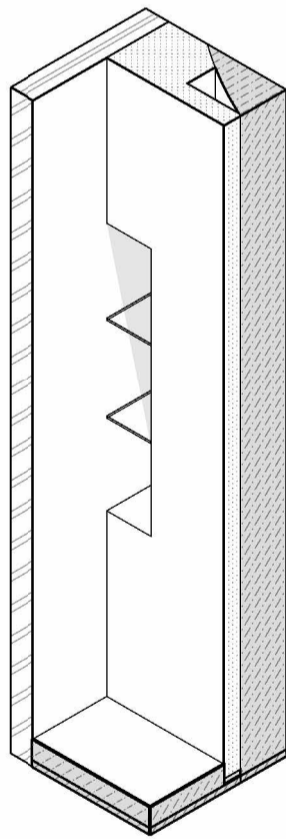
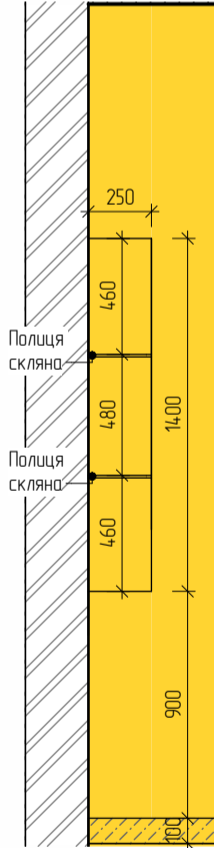

Вузел 4

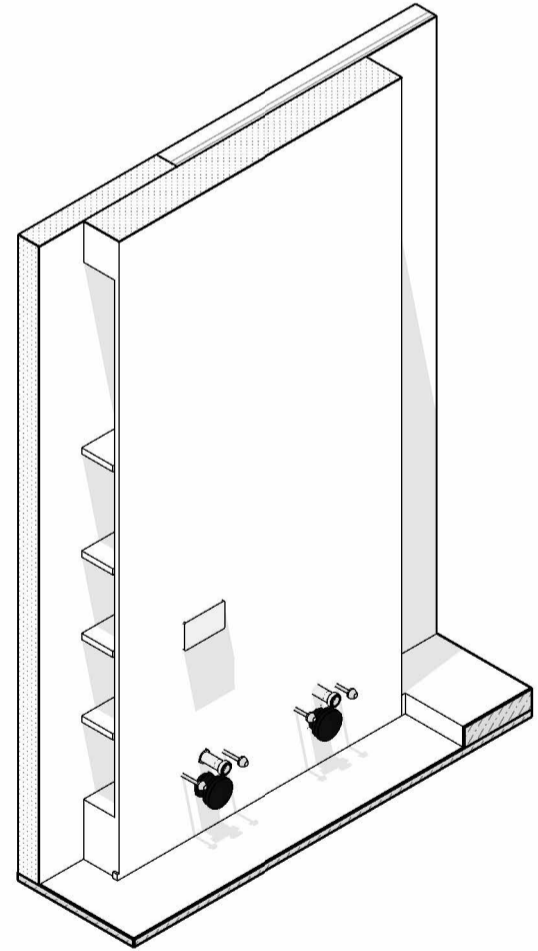
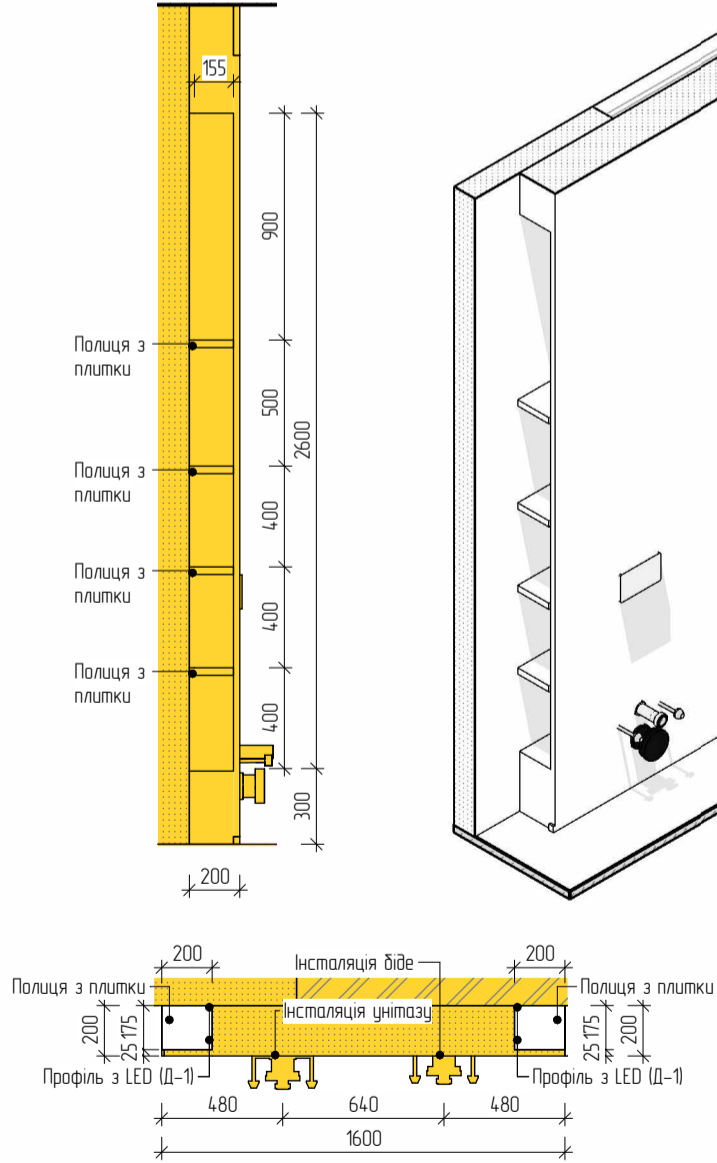

Зм.	Кільк.	Лист	№ Док.	Підпис	Дата
Розробив		Таран О.Ю.			13.06.2025
Розробив		Сокол Д.Ю.			13.06.2025
Перевіриб		Таран О.Ю.			13.06.2025

ІТАЛІЙСЬКИЙ  
КВАРТАЛ

ВУЗЛИ МОНТАЖУ

Стадія	Аркуш	Аркушів
П	10	128

М - А3

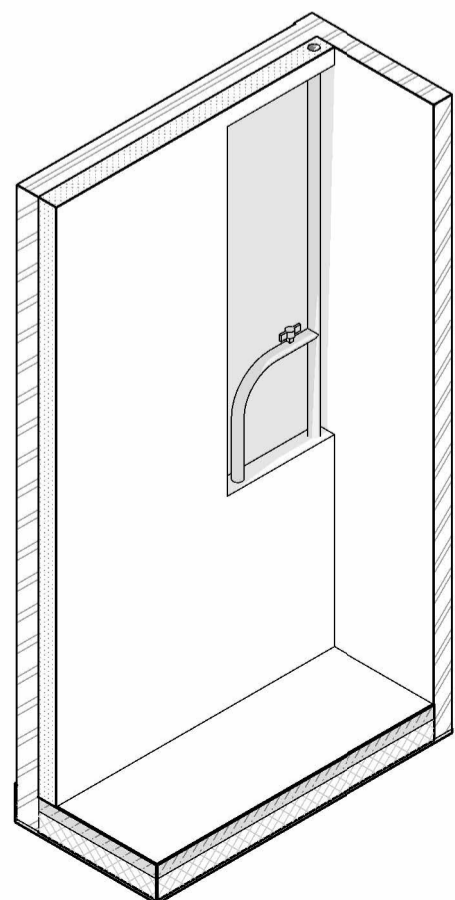
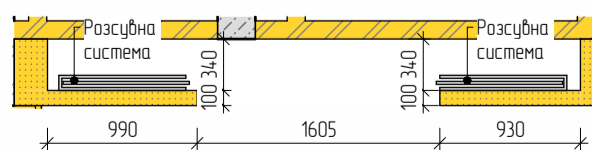
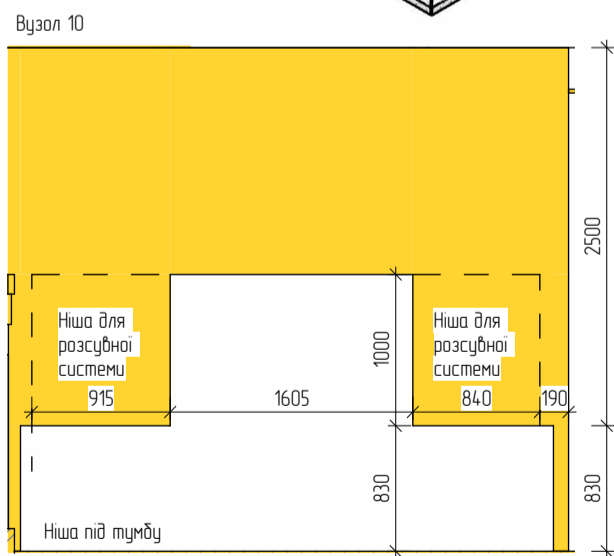
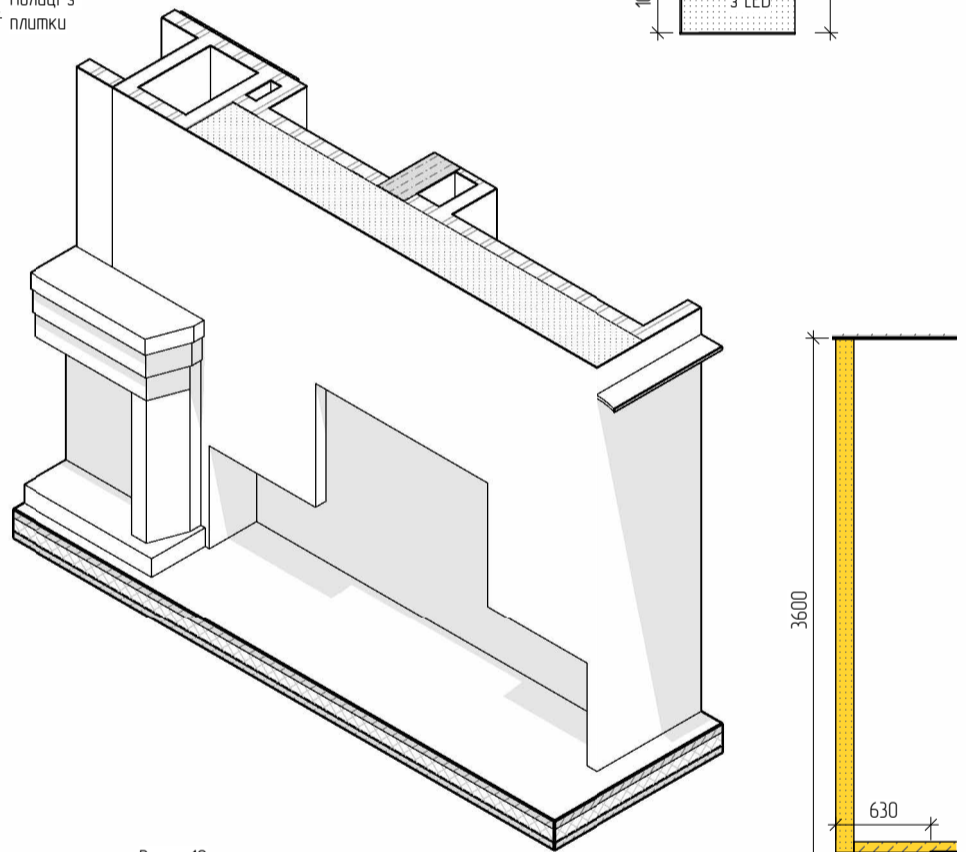
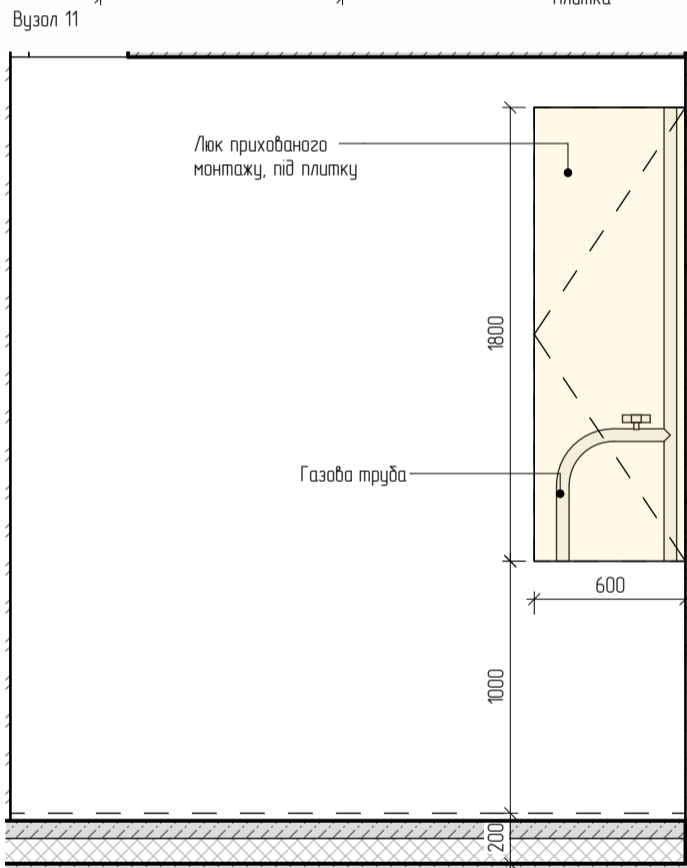
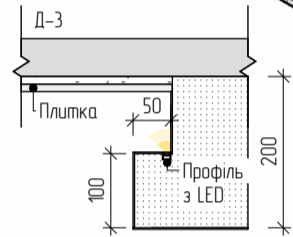
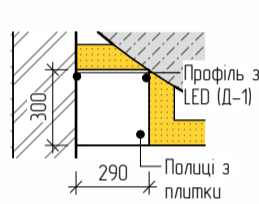
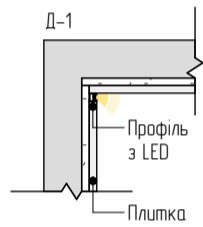
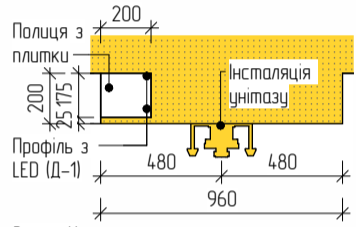
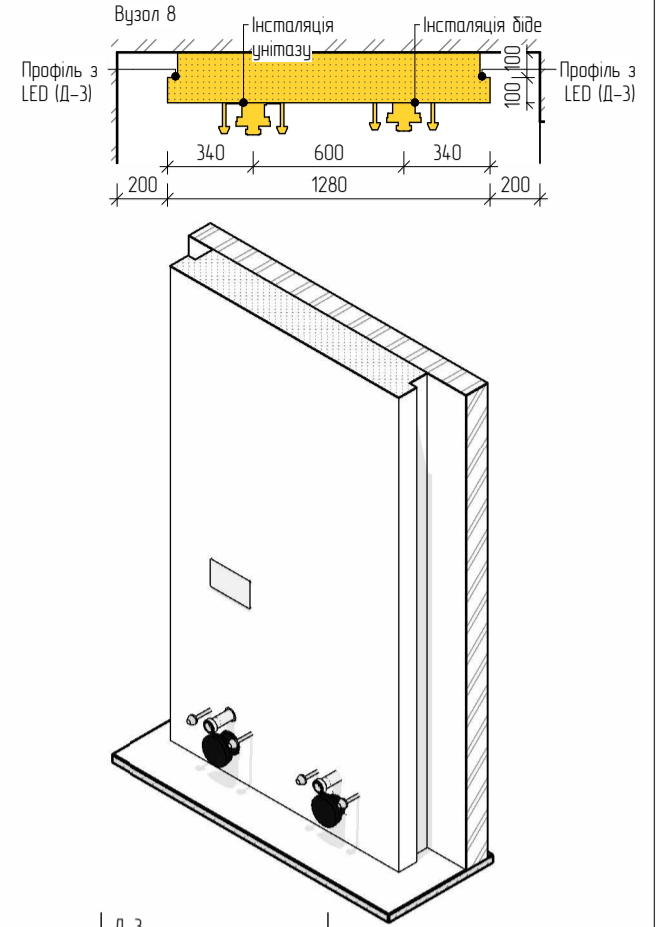
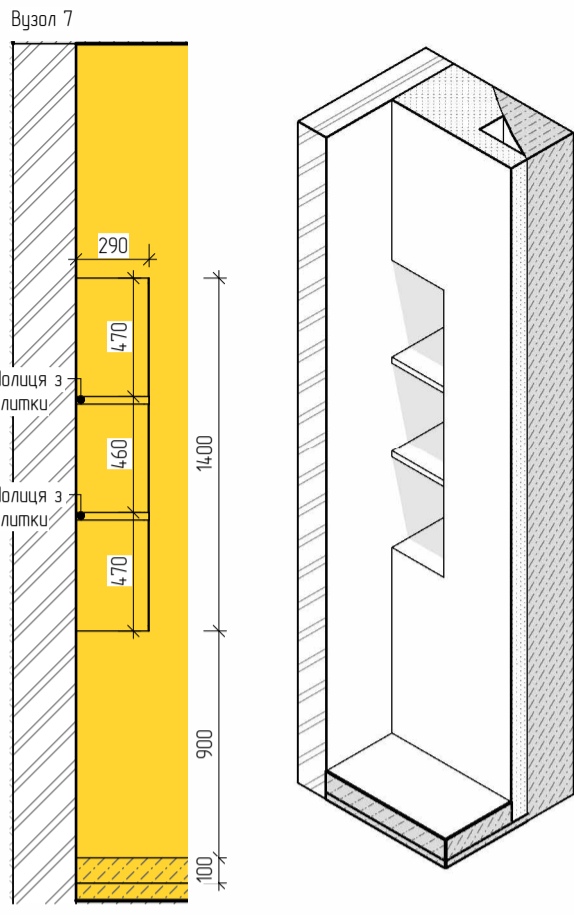
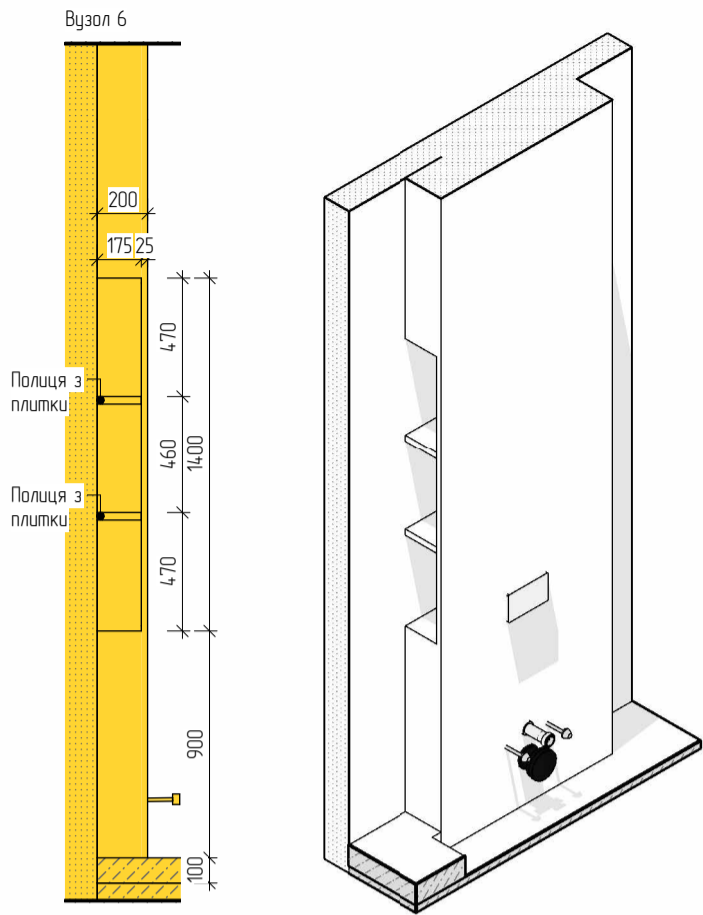

Зм.	Кільк.	Лист	№ Док.	Підпис	Дата	ІТАЛІЙСЬКИЙ КВАРТАЛ		
Разробив		Таран О.Ю.			13.06.2025	П	11	128
Разробив		Сокол Д.Ю.			13.06.2025	ВУЗЛИ МОНТАЖУ		
Перевіриб		Таран О.Ю.			13.06.2025	М	-	А3

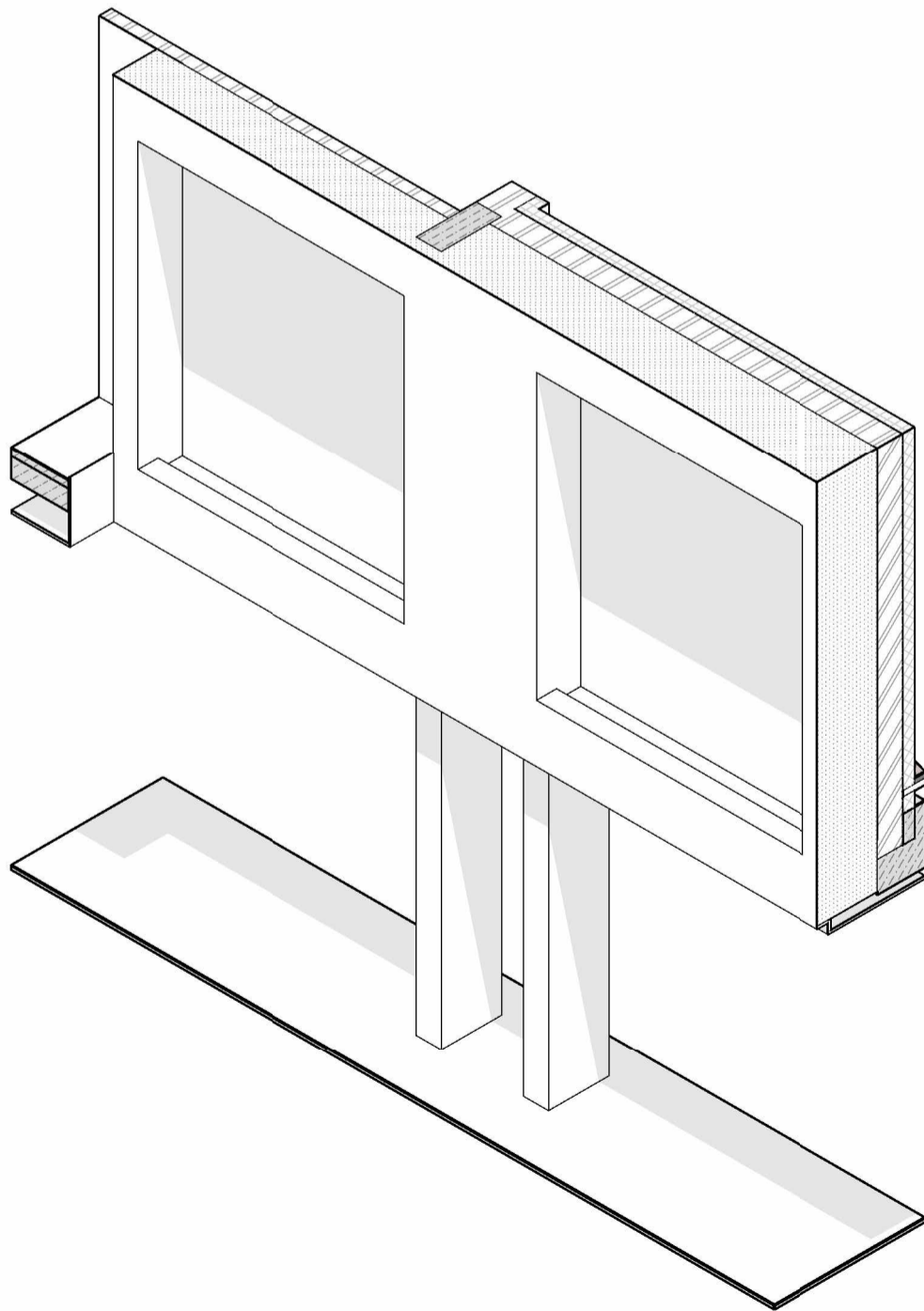
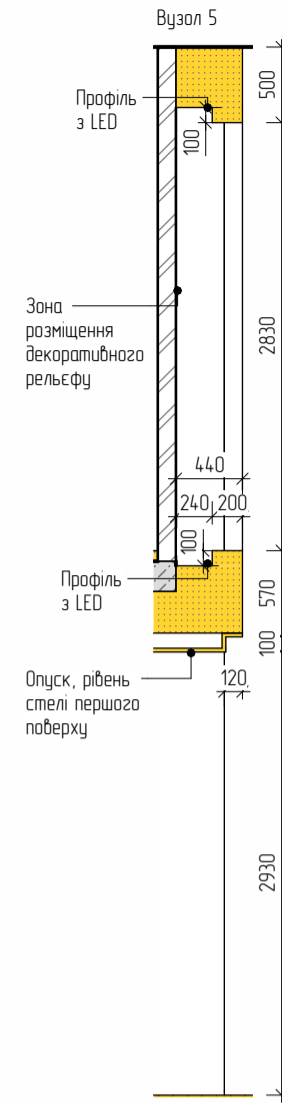
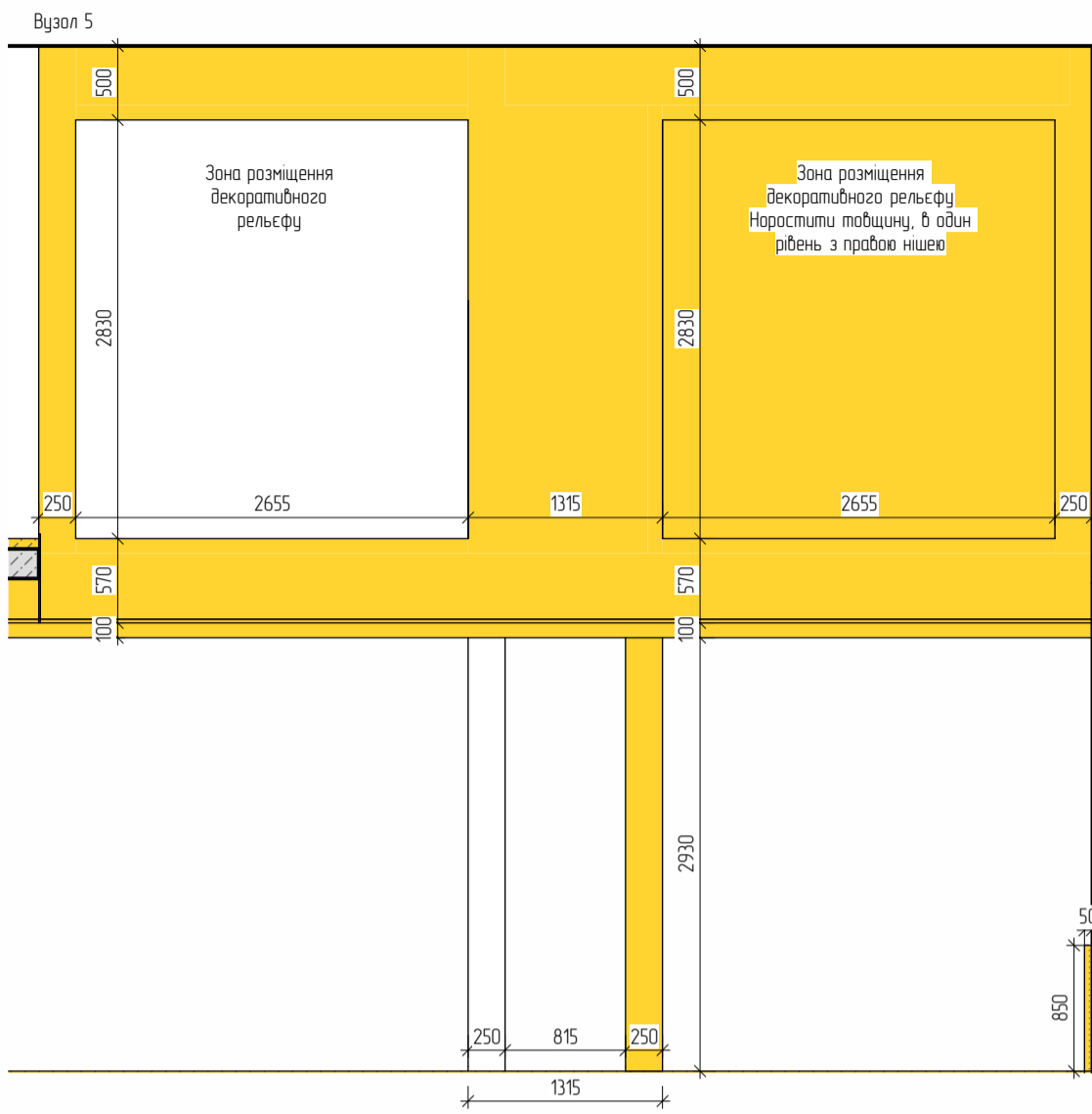

Зм.	Кільк.	Лист	№ Док.	Підпис	Дата
Разробив			Таран О.Ю.		13.06.2025
Разробив			Сокол Д.Ю.		13.06.2025
Перевіриб			Таран О.Ю.		13.06.2025

ІТАЛІЙСЬКИЙ  
КВАРТАЛ

ВУЗЛИ МОНТАЖУ

Стадія	Аркуш	Аркушів
П	12	128

М - А3

Вузел 12

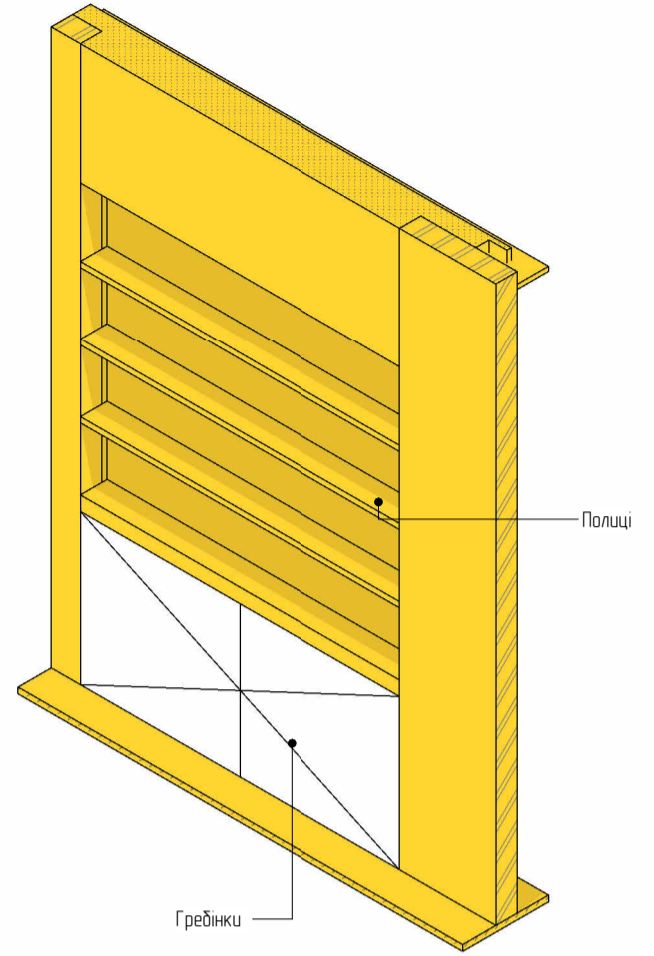
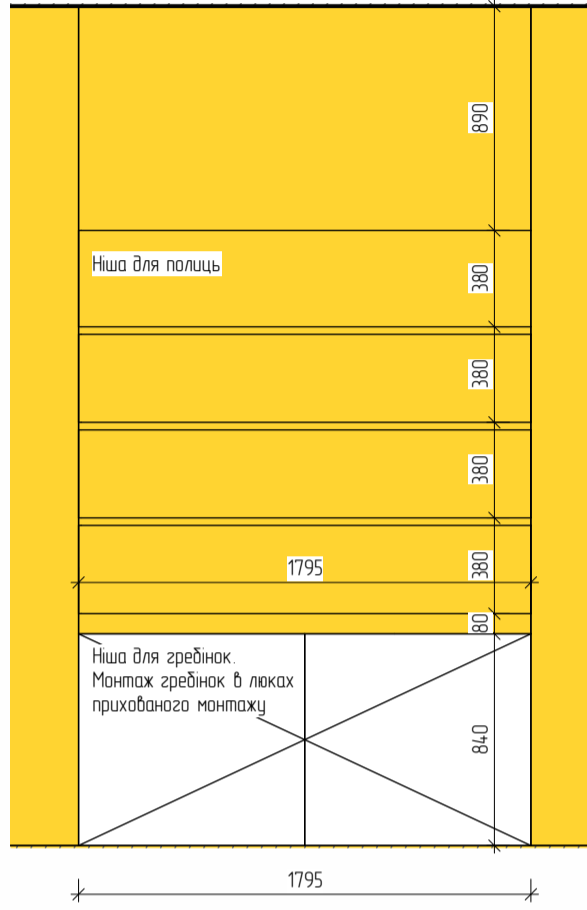
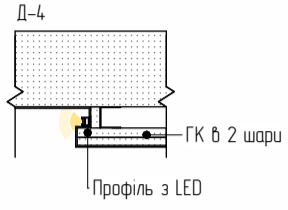
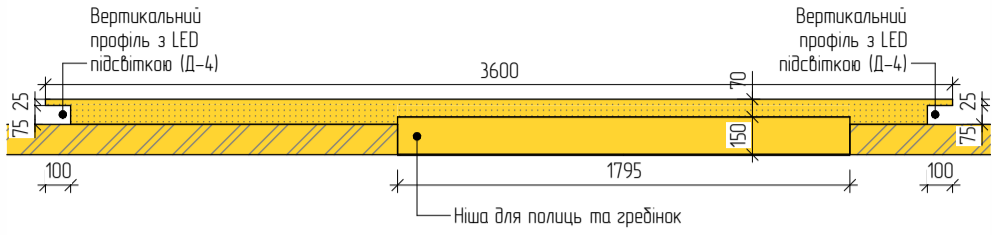

Вузел 13

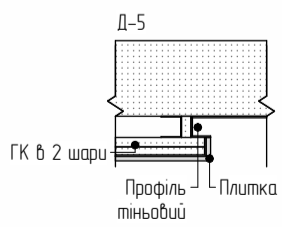
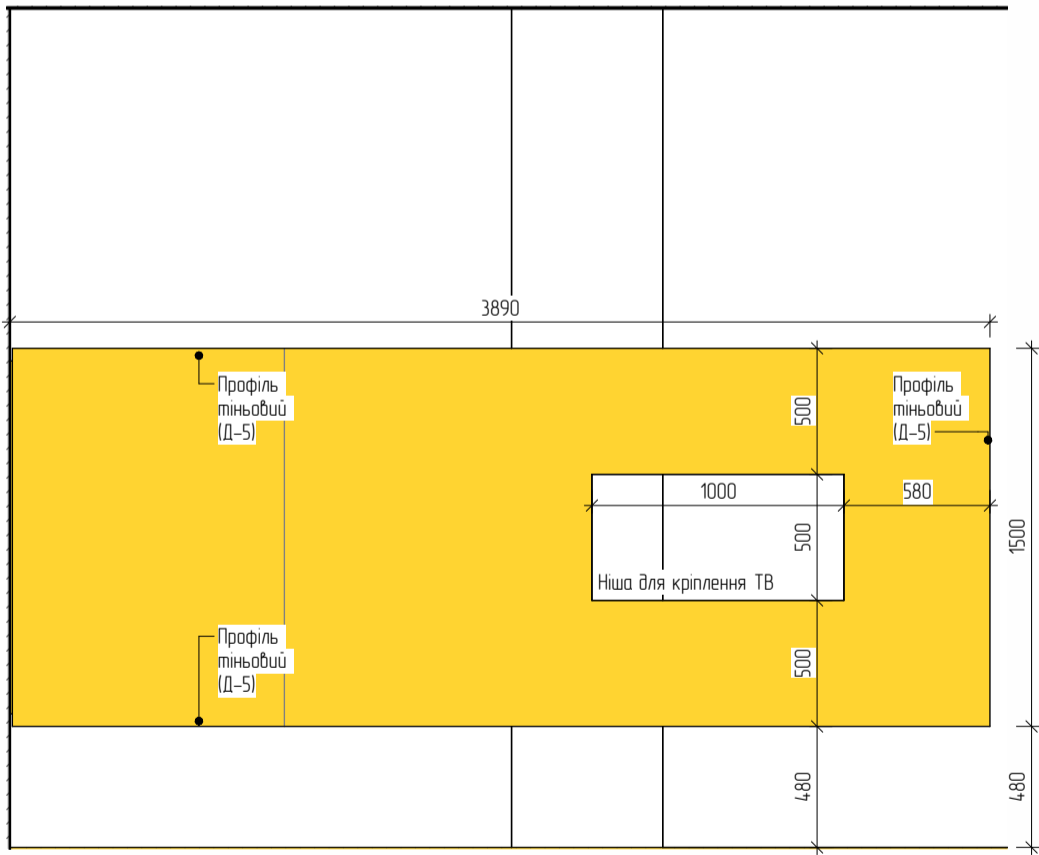

Зм.	Кільк.	Лист	№ Док.	Підпис	Дата
Розробив		Таран О.Ю.			13.06.2025
Розробив		Сокол Д.Ю.			13.06.2025
Перевірю		Таран О.Ю.			13.06.2025

ІТАЛІЙСЬКИЙ  
КВАРТАЛ

ВУЗЛИ МОНТАЖУ

Стадія	Аркуш	Аркушів
П	13	128

М - А3

Вузел 9

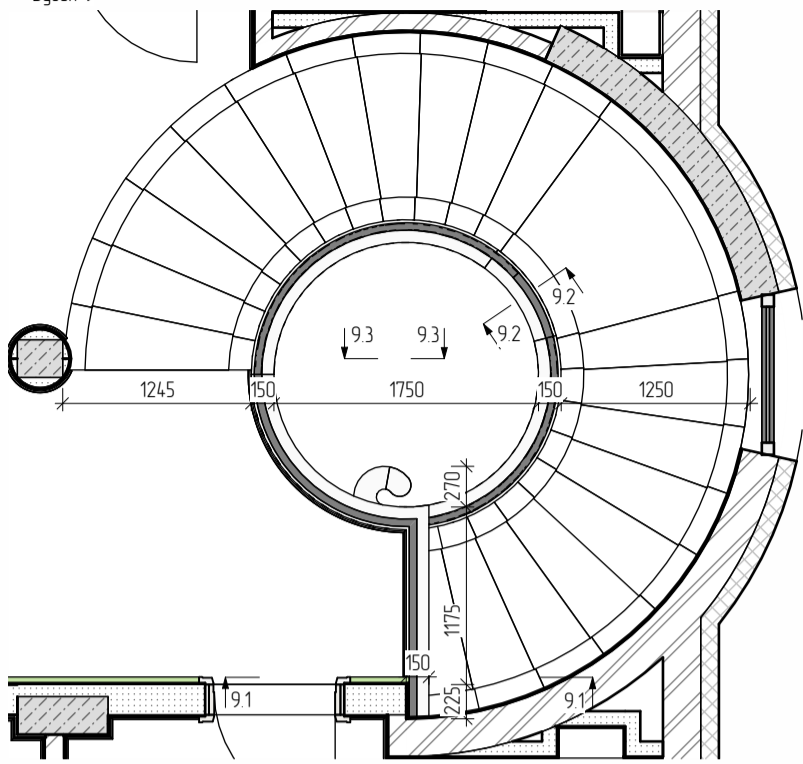

Вузел 9

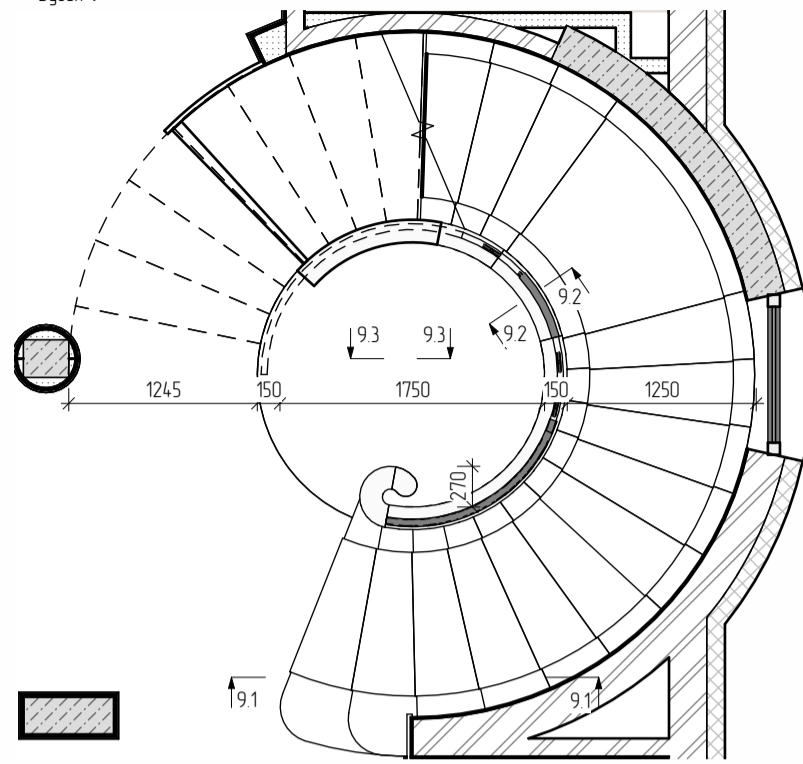

Розріз 9.3

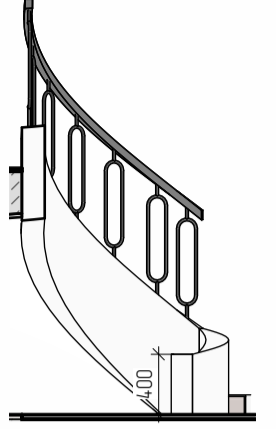

Розріз 9.2

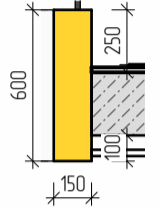

Розріз 9.1

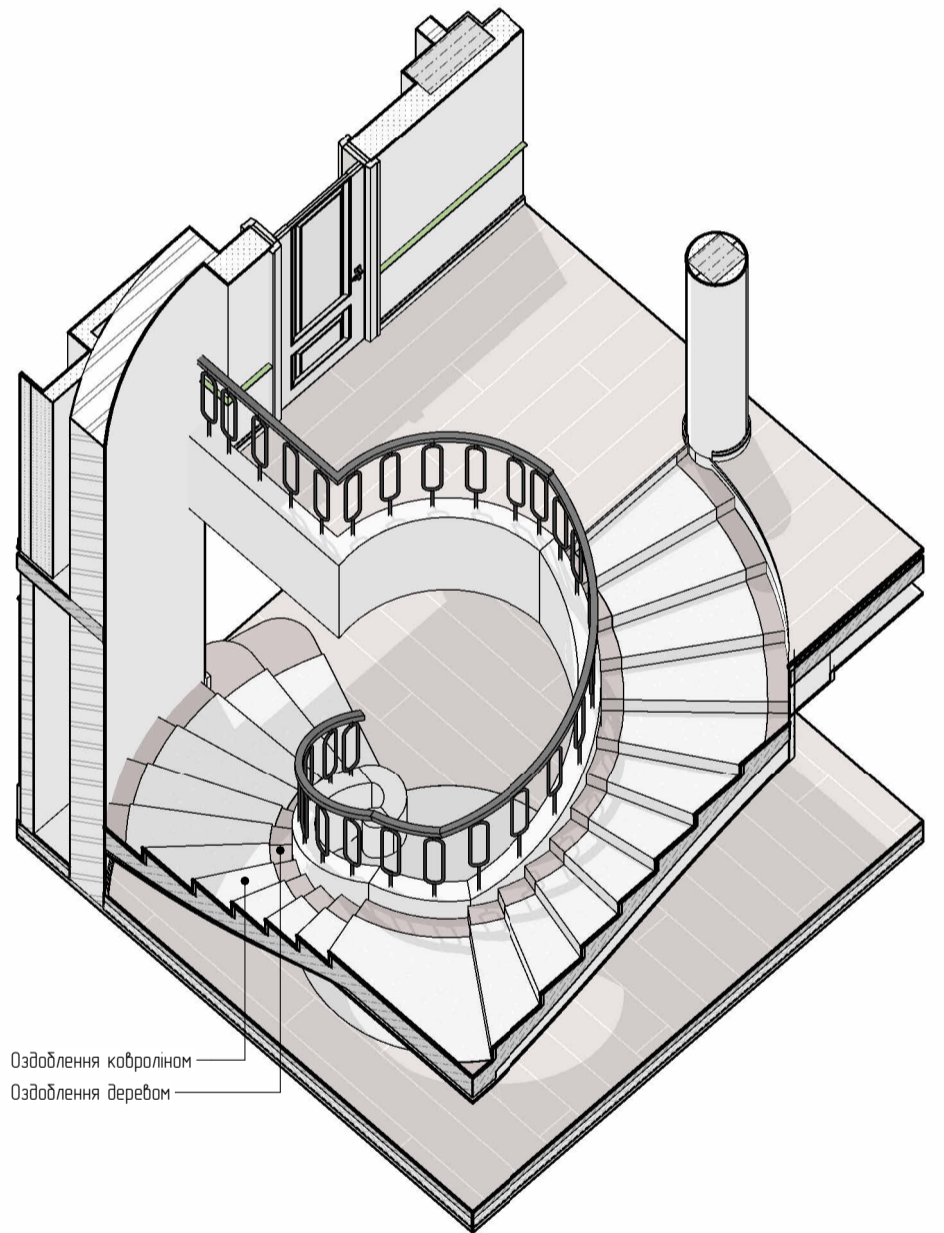
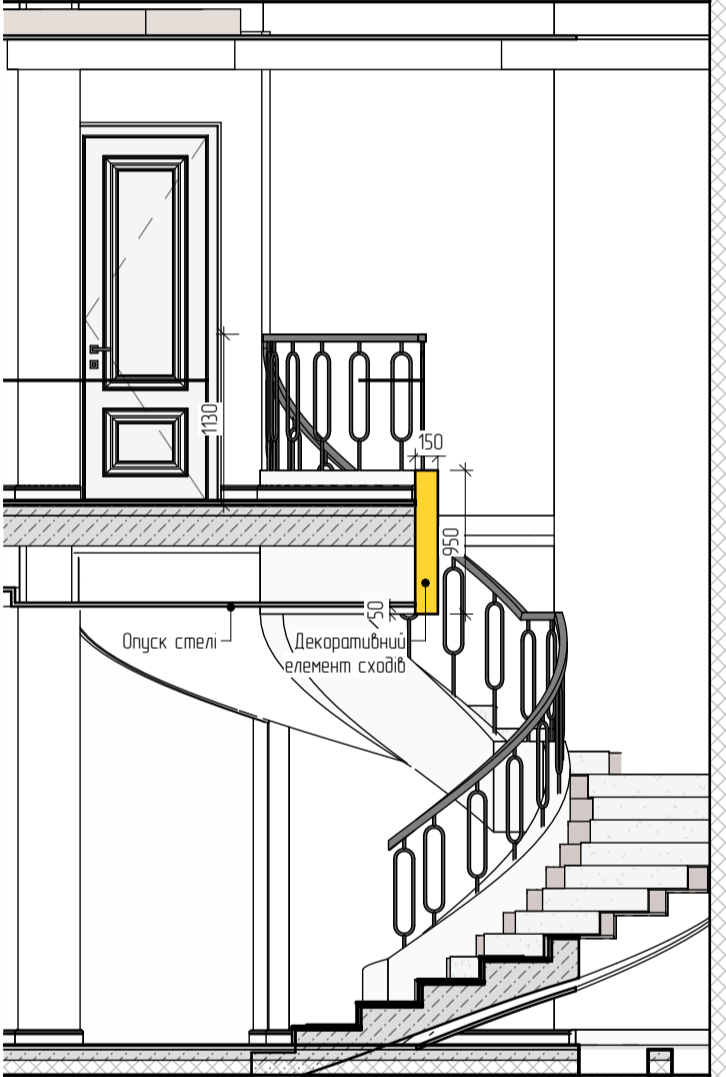

Зм.	Кільк.	Лист	№ Док.	Підпис	Дата
Розробив			Таран О.Ю.		13.06.2025
Розробив			Сокол Д.Ю.		13.06.2025
Перевірив			Таран О.Ю.		13.06.2025

ІТАЛІЙСЬКИЙ  
КВАРТАЛ

ВУЗОЛ МОНТАЖУ СХОДІВ

Стадія	Аркуш	Аркушів
П	14	128
М	-	A3

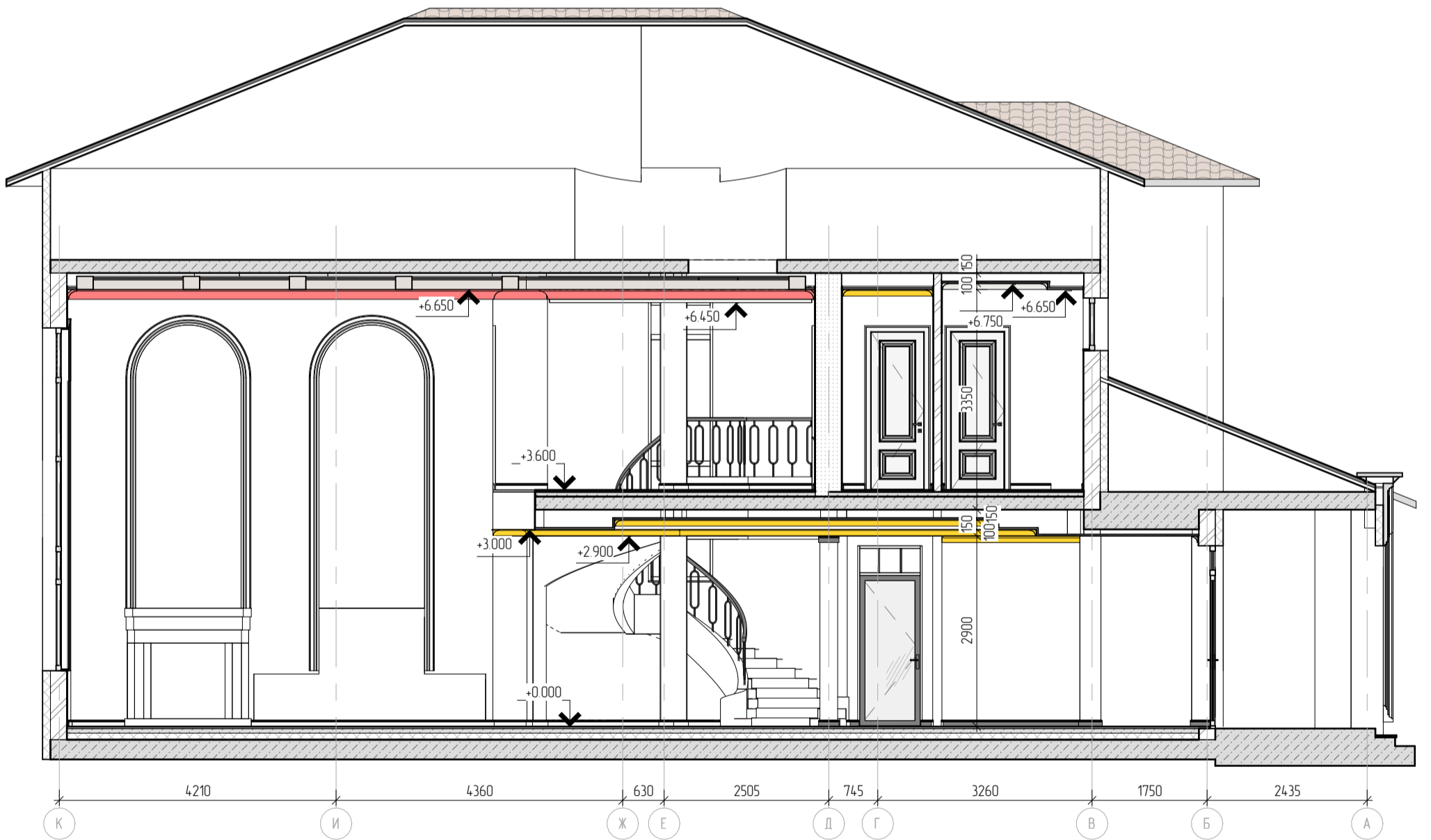
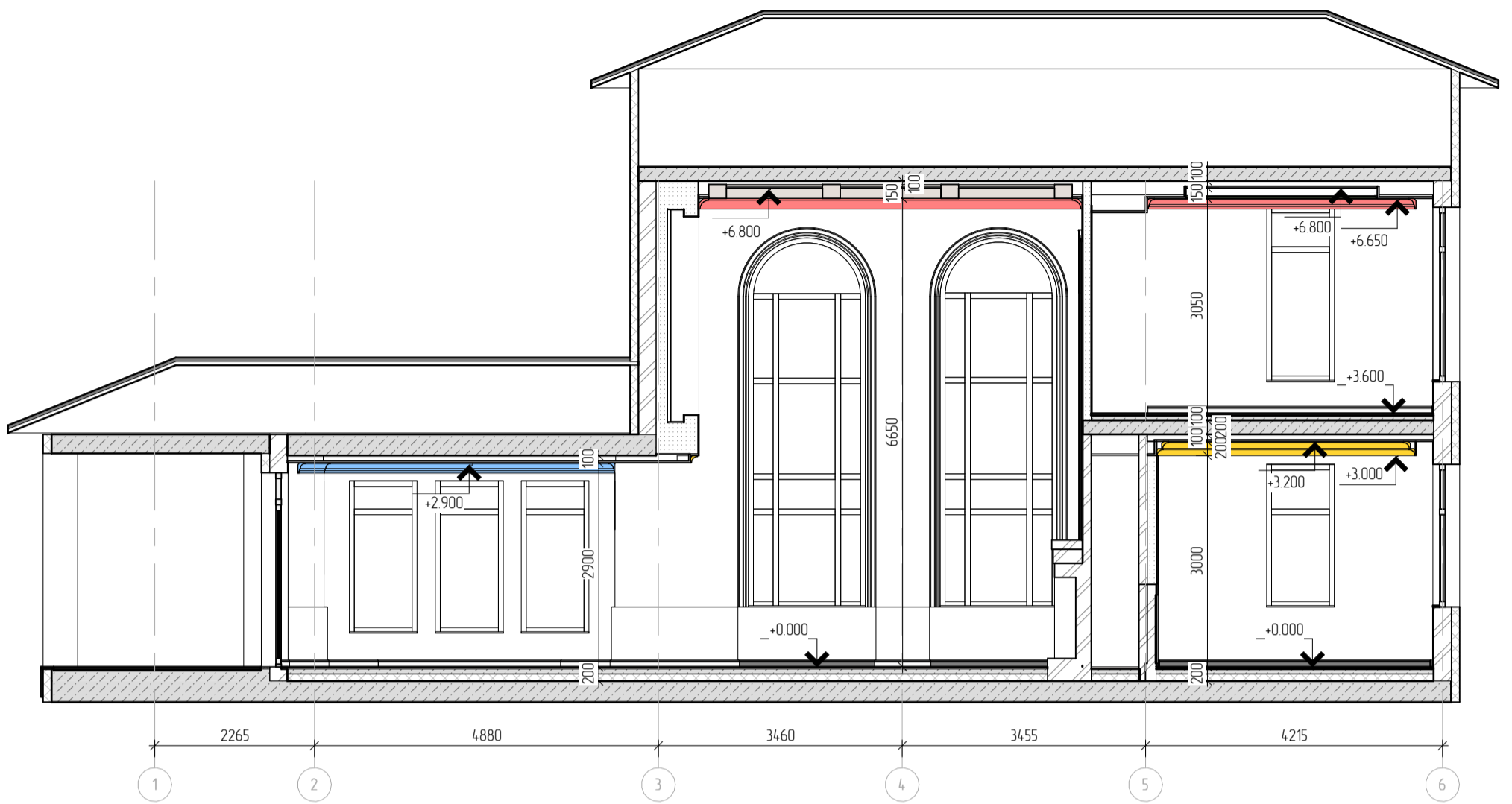

Розріз підлоги 1-1

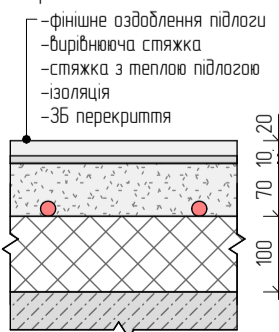

Розріз підлоги 2-2



Розріз підлоги 3-3

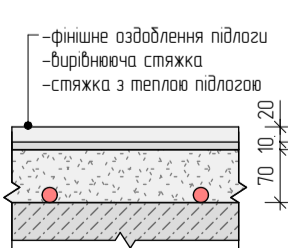

Зм.	Кільк.	Лист	№ Док.	Підпис	Дата
Розробив		Таран О.Ю.			13.06.2025
Розробив		Сокол Д.Ю.			13.06.2025
Перевірив		Таран О.Ю.			13.06.2025

ІТАЛІЙСЬКИЙ  
КВАРТАЛ

РОЗРІЗИ БУДИНКУ

Стадія	Аркуш	Аркушів
П	15	128

М 1:80 А3

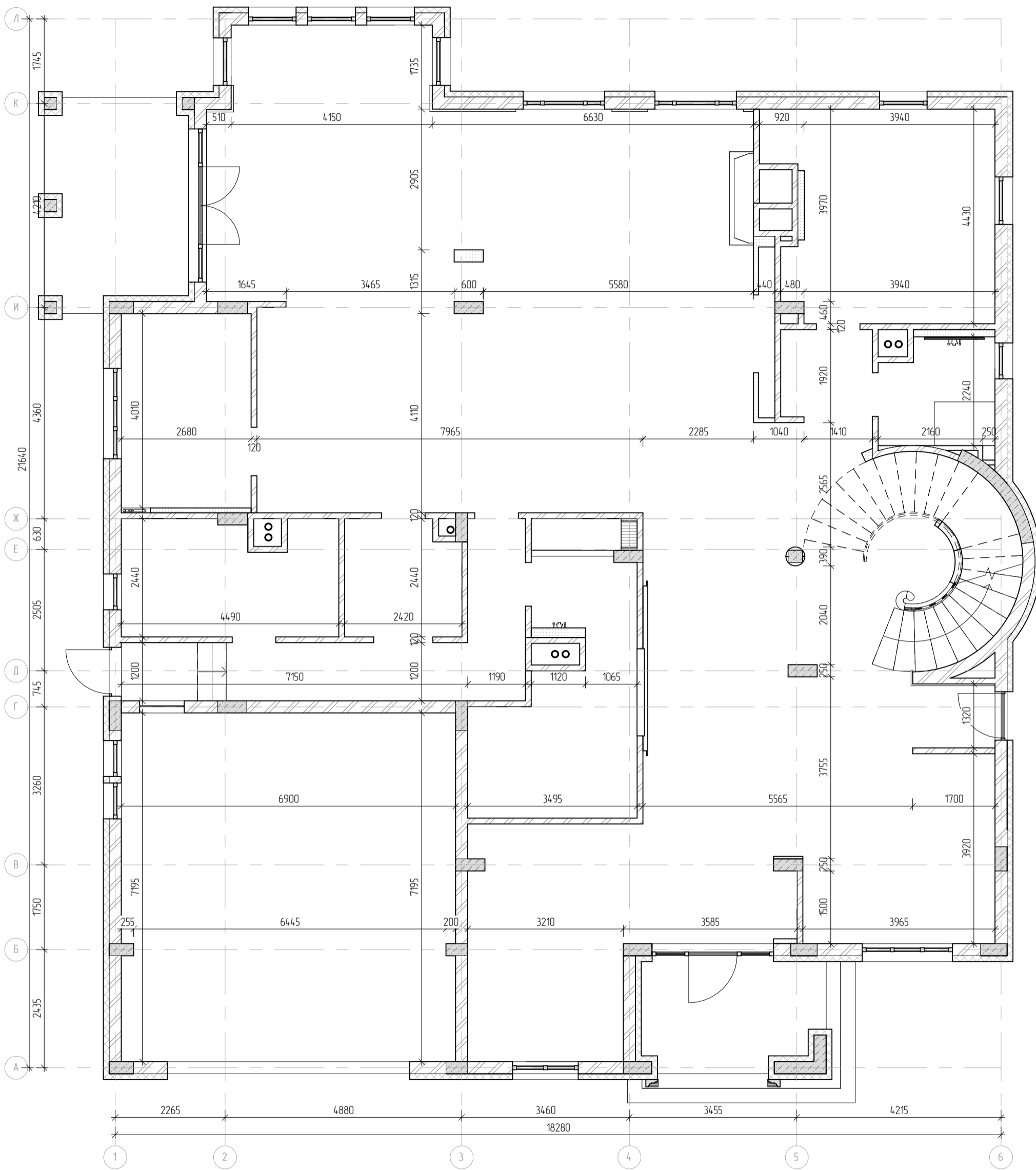

УМОВНІ ПОЗНАЧЕННЯ	
	Кладка
	Залізобетонні конструкції
	Гіпсокартон
	Прилади опалення

ПРИМІТКИ	
Погрішність плану $\pm 20$ мм;	
Всі розміри перевіряти і уточнювати по місцю;	
Позначки рівнів підлоги вказані фактичні, зафіксовані під час обмірів;	
Висоти вказані від чорної (фактичної під час обміру) підлоги.	

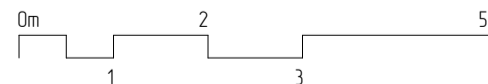

Зм.	Кільк.	Лист	№ Док.	Підпис	Дата
Разробив		Таран О.Ю.			13.06.2025
Разробив		Сокол Д.Ю.			13.06.2025
Перевірів		Таран О.Ю.			13.06.2025

ІТАЛІЙСЬКИЙ  
КВАРТАЛ

ПЛАН ПІСЛЯ МОНТАЖУ 1

Стадія	Аркуш	Аркушів
П	16	128
М 1:80 А3		

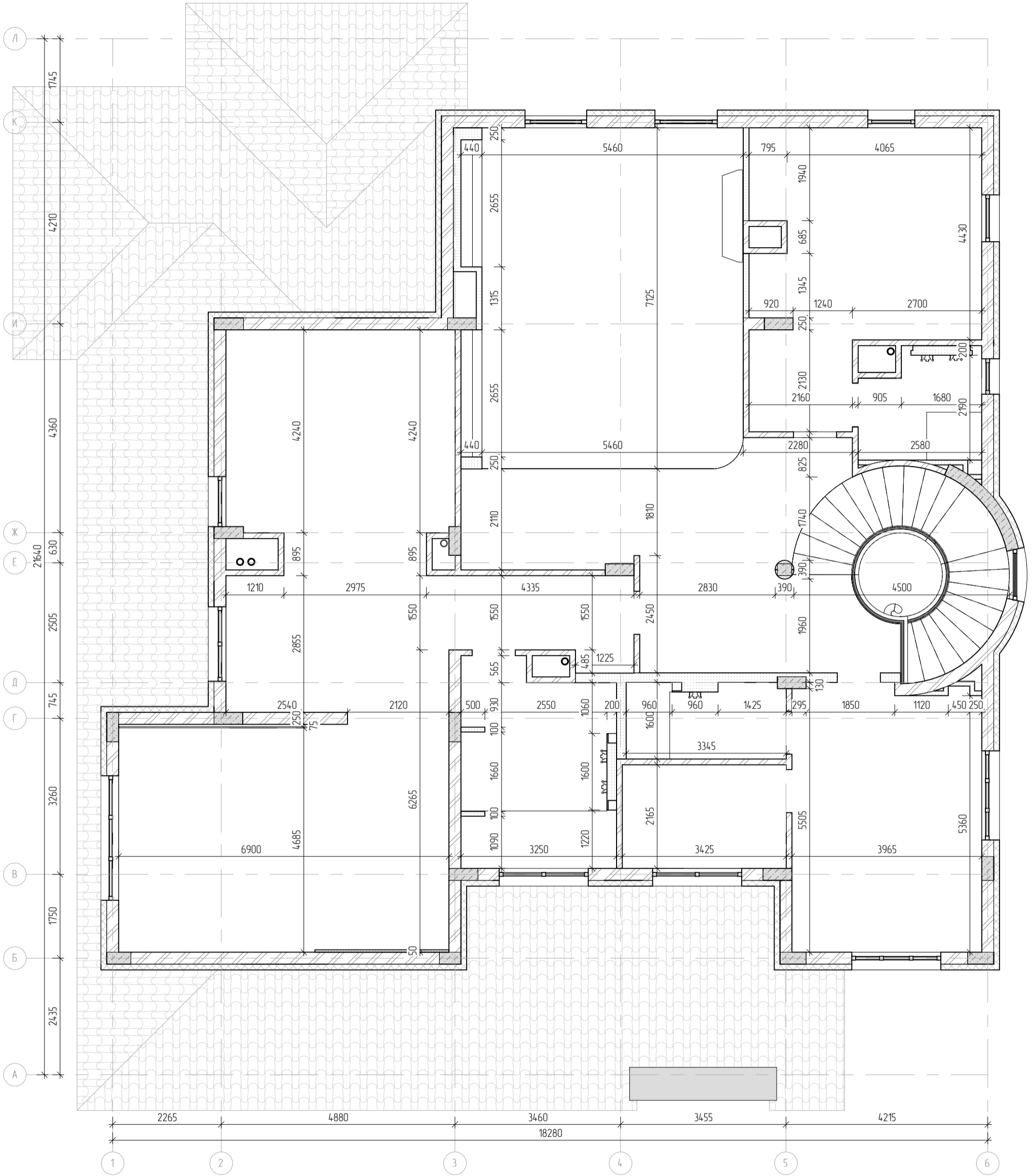

УМОВНІ ПОЗНАЧЕННЯ	
	Кладка
	Залізобетонні конструкції
	Гіпсокартон
	Прилади опалення

ПРИМІТКИ	
Погрішність плану $\pm 20$ мм;	
Всі розміри перевіряти і уточнювати по місцю;	
Позначки рівнів підлоги вказані фактичні, зафіксовані під час одмірів;	
Висоти вказані від чорної (фактичної під час одміру) підлоги.	

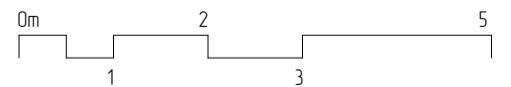

Зм.	Кільк.	Лист	№ Док.	Підпис	Дата
Разробив		Таран О.Ю.			13.06.2025
Разробив		Сокол Д.Ю.			13.06.2025
Перевіриб		Таран О.Ю.			13.06.2025

ІТАЛІЙСЬКИЙ  
КВАРТАЛ

ПЛАН ПІСЛЯ МОНТАЖУ 2

Стадія	Аркуш	Аркушів
П	17	128
М 1:80 А3		

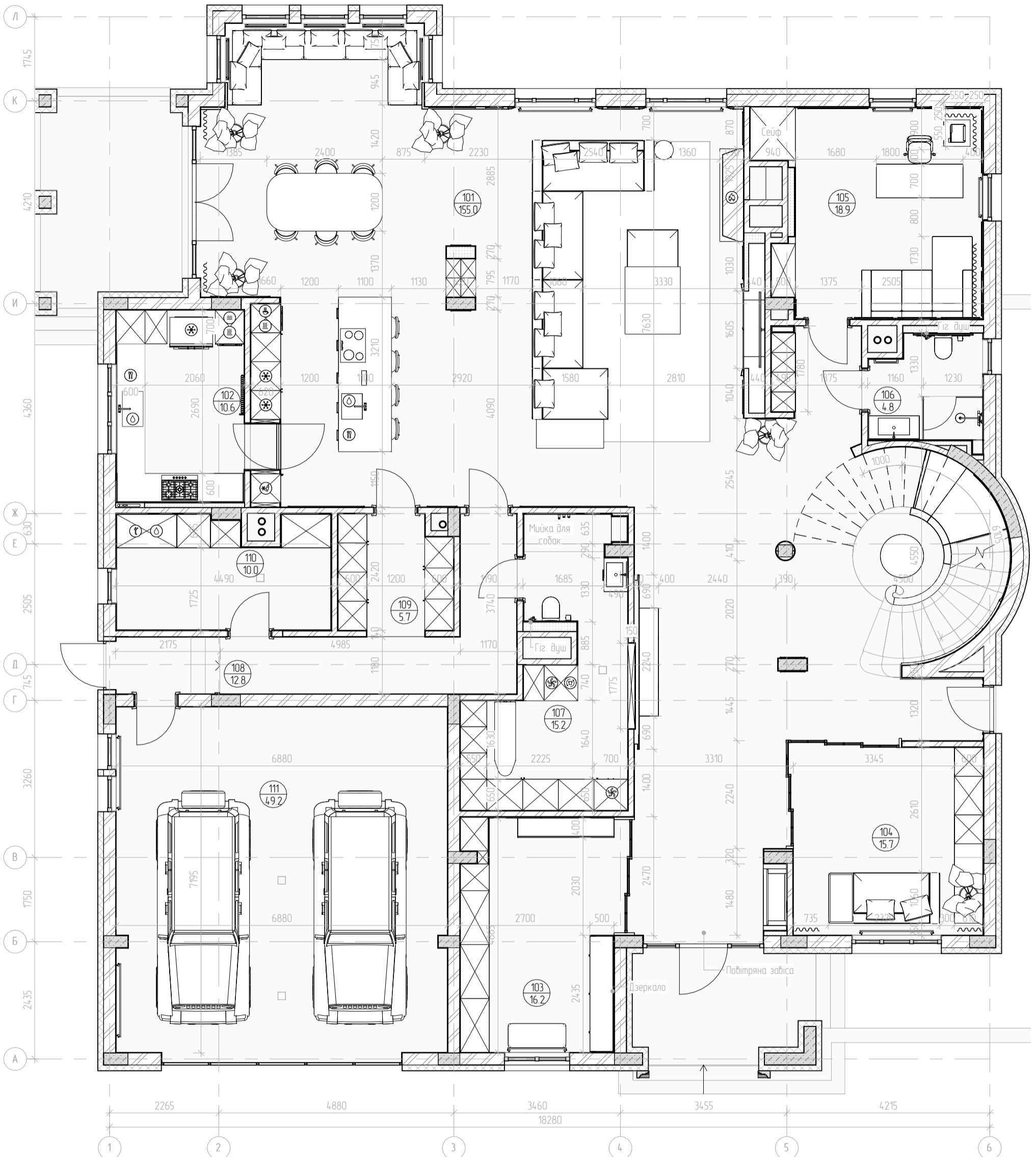

УМОВНІ ПОЗНАЧЕННЯ	
	Кладка
	Залізобетонні конструкції
	Гіпсокартон
	Прилади опалення
	Холодильник, холодильник винний
	Духова шафа
	СВЧ

	Посудомийна машина
	Система водоочистки
	Кавоварка
	Бойлер
	Пральна машина

	Сушильна машина
	Камін
ПРИМІТКИ	
Погрішність плану +30 мм;	
Всі розміри перевіряти і уточнювати по місцю;	
Розміри вказані від чистового оздоблення стін (штукатурка +10мм, плитка +20мм);	
Висоти вказані від чистової підлоги.	

Специфікація приміщень 1 поверху		
№	Назва	Площа
101	Вітальня	155.0 м <sup>2</sup>
102	Кухня	10.6 м <sup>2</sup>
103	Гардеоб	16.2 м <sup>2</sup>
104	Кімната заг. призначення	15.7 м <sup>2</sup>
105	Кабінет	18.9 м <sup>2</sup>
106	Санвузол	4.8 м <sup>2</sup>

Специфікація приміщень 1 поверху		
№	Назва	Площа
107	Санвузол, пральний блок	15.2 м <sup>2</sup>
108	Коридор	12.8 м <sup>2</sup>
109	Кладова	5.7 м <sup>2</sup>
110	Тех. приміщення	10.0 м <sup>2</sup>
111	Гараж	49.2 м <sup>2</sup>
Загальна площа		314.1 м <sup>2</sup>

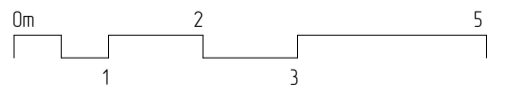

Зм.	Кільк.	Лист	№ Док.	Підпис	Дата
Розробив			Таран О.Ю.		13.06.2025
Розробив			Сокол Д.Ю.		13.06.2025
Перевірив			Таран О.Ю.		13.06.2025

ІТАЛІЙСЬКИЙ  
КВАРТАЛ  
ПЛАН МЕБЛІВ ТА  
ОБЛАДНАННЯ 1

Стадія	Аркуш	Аркушів
П	18	128
М 1:80 А3		

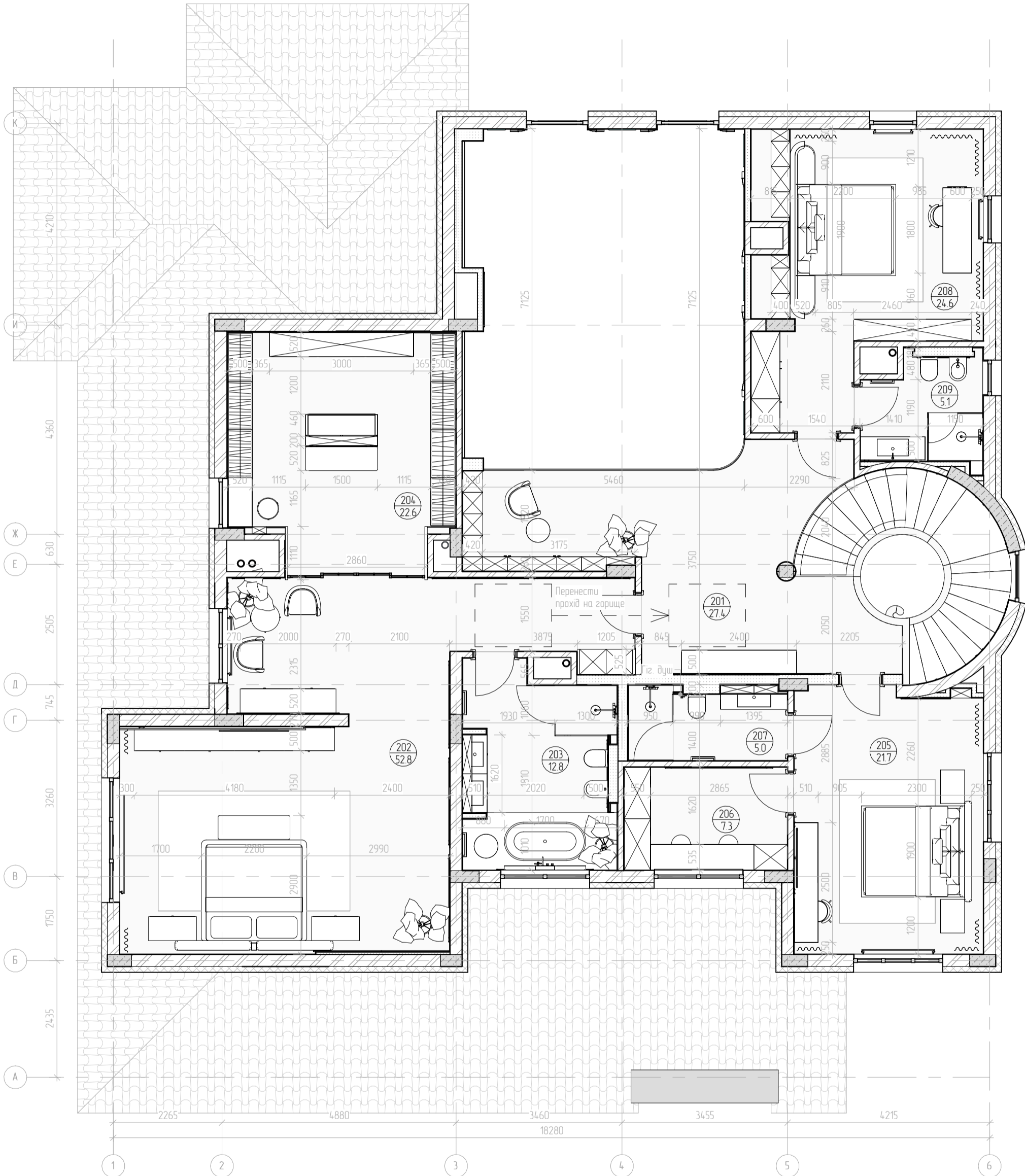

УМОВНІ ПОЗНАЧЕННЯ	
	Кладка
	Залізобетонні конструкції
	Гіпсакартон
	Прилади опалення
	Холодильник, холодильник винний
	Духова шафа
	СВЧ

	Посудомийна машина
	Система водоочистки
	Кавоварка
	Бойлер
	Пральна машина

	Сушильна машина
	Камін
ПРИМІТКИ	
Погрішність плану ±30 мм;	
Всі розміри перевіряти і уточнювати по місцю;	
Розміри вказані від чистового оздоблення стін (штукатурка +10мм, плитка +20мм);	
Висоти вказані від чистої підлоги.	

Специфікація приміщень 2 поверху		
№	Назва	Площа
201	Хол	27.4 м <sup>2</sup>
202	Спальня 1	52.8 м <sup>2</sup>
203	Санвузол 1	12.8 м <sup>2</sup>
204	Гардероб 1	22.6 м <sup>2</sup>
205	Спальня 2	21.7 м <sup>2</sup>

Специфікація приміщень 2 поверху		
№	Назва	Площа
206	Гардероб 2	7.3 м <sup>2</sup>
207	Санвузол 2	5.0 м <sup>2</sup>
208	Спальня 3	24.6 м <sup>2</sup>
209	Санвузол 3	5.1 м <sup>2</sup>
Загальна площа		179.3 м <sup>2</sup>

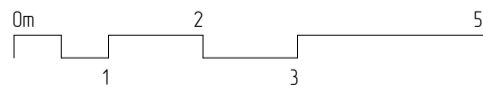

Зм.	Кільк.	Лист	№ Док.	Підпис	Дата
Розробив			Таран О.Ю.		13.06.2025
Розробив			Сокол Д.Ю.		13.06.2025
Перевіриб			Таран О.Ю.		13.06.2025

ІТАЛІЙСЬКИЙ  
КВАРТАЛ

ПЛАН МЕБЛІВ ТА  
ОБЛАДНАННЯ 2

Стадія	Аркуш	Аркушів
П	19	128
М 1:80 А3		



УМОВНІ ПОЗНАЧЕННЯ	
	Кладка
	Залізобетонні конструкції
	Гіпскартон
	Сантехнічні прилади
	Посудомийна машина
	Система водоочистки
	Боїлер

	Пральна машина
	Сушильна машина
	Вивід холодної води
	Вивід гарячої води
	Вивід каналізації

ПРИМІТКИ	
Погрішність плану $\pm 20$ мм;	
Всі розміри перевіряти і уточнювати по місцю;	
Розміри вказані від чистового оздоблення стін (штукатурка +10мм, плитка +20мм);	
Висоти вказані від чистової підлоги;	
В специфікації сантех. приладів вказані лише видимі сифони, приховані сантех. підключення порохувати та обрати окремо;	
Плани сантехніки розглядати разом з кресленнями інженера.	

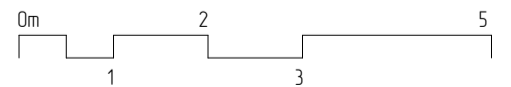

Зм.	Кільк.	Лист	№ Док.	Підпис	Дата
Розробив		Таран О.Ю.			13.06.2025
Розробив		Сокол Д.Ю.			13.06.2025
Перевірив		Таран О.Ю.			13.06.2025

ІТАЛІЙСЬКИЙ  
КВАРТАЛ

ПЛАН САНТЕХНІЧНИХ  
ПРИЛАДІВ ТА ВИВОДІВ 1

Стадія	Аркуш	Аркушів
П	20	128
М 1:80 А3		

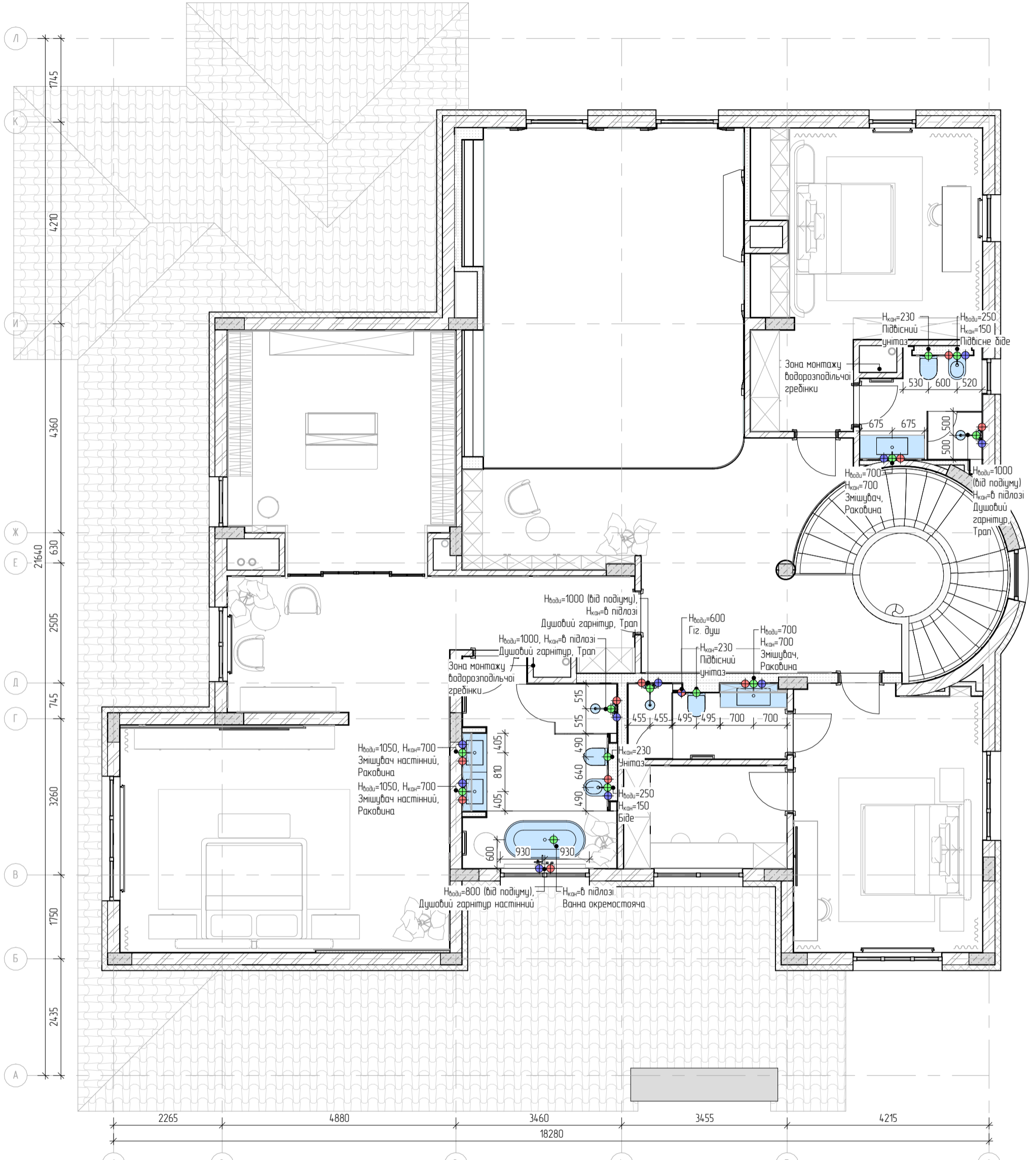

УМОВНІ ПОЗНАЧЕННЯ	
	Кладка
	Залізобетонні конструкції
	Гіпсакартон
	Сантехнічні прилади
	Посудомийна машина
	Система водоочистки
	Боїлер

	Пральна машина
	Сушильна машина
	Вивід холодної води
	Вивід гарячої води
	Вивід каналізації

ПРИМІТКИ	
Погрішність плану ±20 мм;	
Всі розміри перевіряти і уточнювати по місцю;	
Розміри вказані від чистового оздоблення стін (штукатурка +10мм, плитка +20мм);	
Висоти вказані від чистової підлоги;	
В специфікації сантех. приладів вказані лише видимі сифони, приховані сантех. підключення порухувати та обрати окремо;	
Плани сантехніки розглядати разом з кресленнями інженера.	



Зм.	Кільк.	Лист	№ Док.	Підпис	Дата
Розробив			Таран О.Ю.		13.06.2025
Розробив			Сокол Д.Ю.		13.06.2025
Перевіриб			Таран О.Ю.		13.06.2025

ІТАЛІЙСЬКИЙ  
КВАРТАЛ

ПЛАН САНТЕХНІЧНИХ  
ПРИЛАДІВ ТА ВИВОДІВ 2

Стадія	Аркуш	Аркушів
П	21	128
М 1:80 А3		

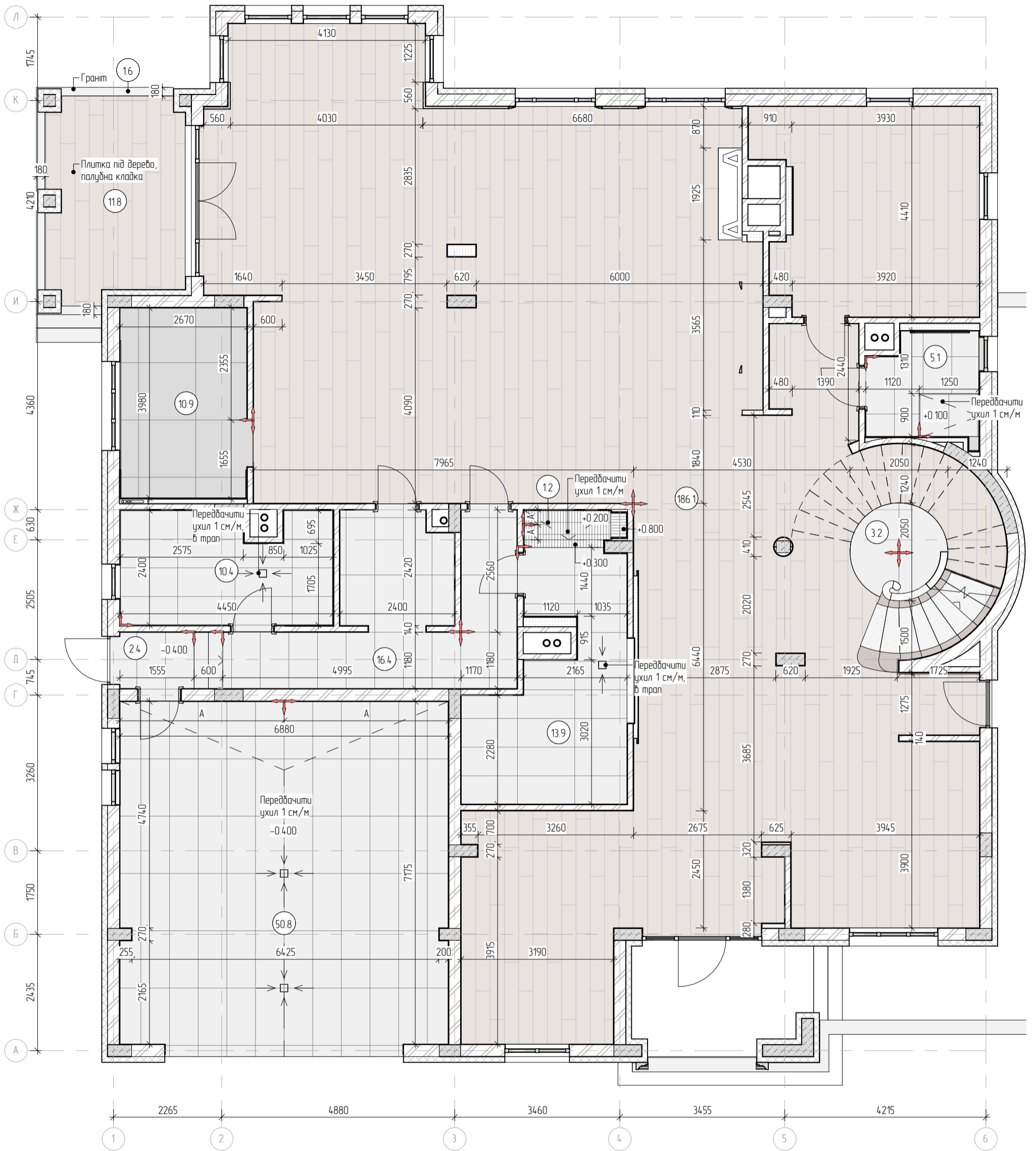

Вузел стику різних матеріалів підлоги

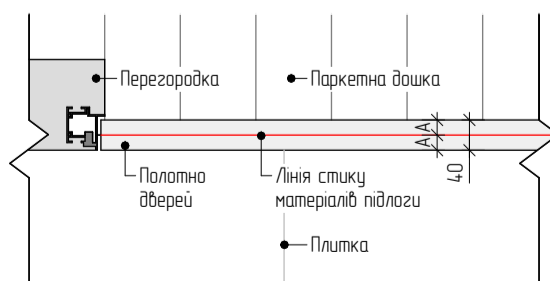

УМОВНІ ПОЗНАЧЕННЯ	
	Кладка
	Залізобетонні конструкції
	Гіпсокартон
	Плитка
	Паркетна дошка
	Напрямок розкладки

ПРИМІТКИ	
Погришність плану ±20 мм;	
Всі розміри перевіряти і уточнювати по місцю;	
Розміри вказані від чистого оздоблення стін (штукатурка +10мм, плитка +20мм);	
Диф. шов стику різних типів покриттів виконати з герметиком в тон матеріалу;	
Чистову підлогу витримати в одному рівні.	

Зм.	Кільк.	Лист	№ Док.	Підпис	Дата
Розробив			Таран О.Ю.		13.06.2025
Розробив			Сокол Д.Ю.		13.06.2025
Перевірив			Таран О.Ю.		13.06.2025

ІТАЛІЙСЬКИЙ  
КВАРТАЛ

ПЛАН ПІДЛОГИ 1

Стадія	Аркуш	Аркушів
П	22	128
М 1:80 А3		

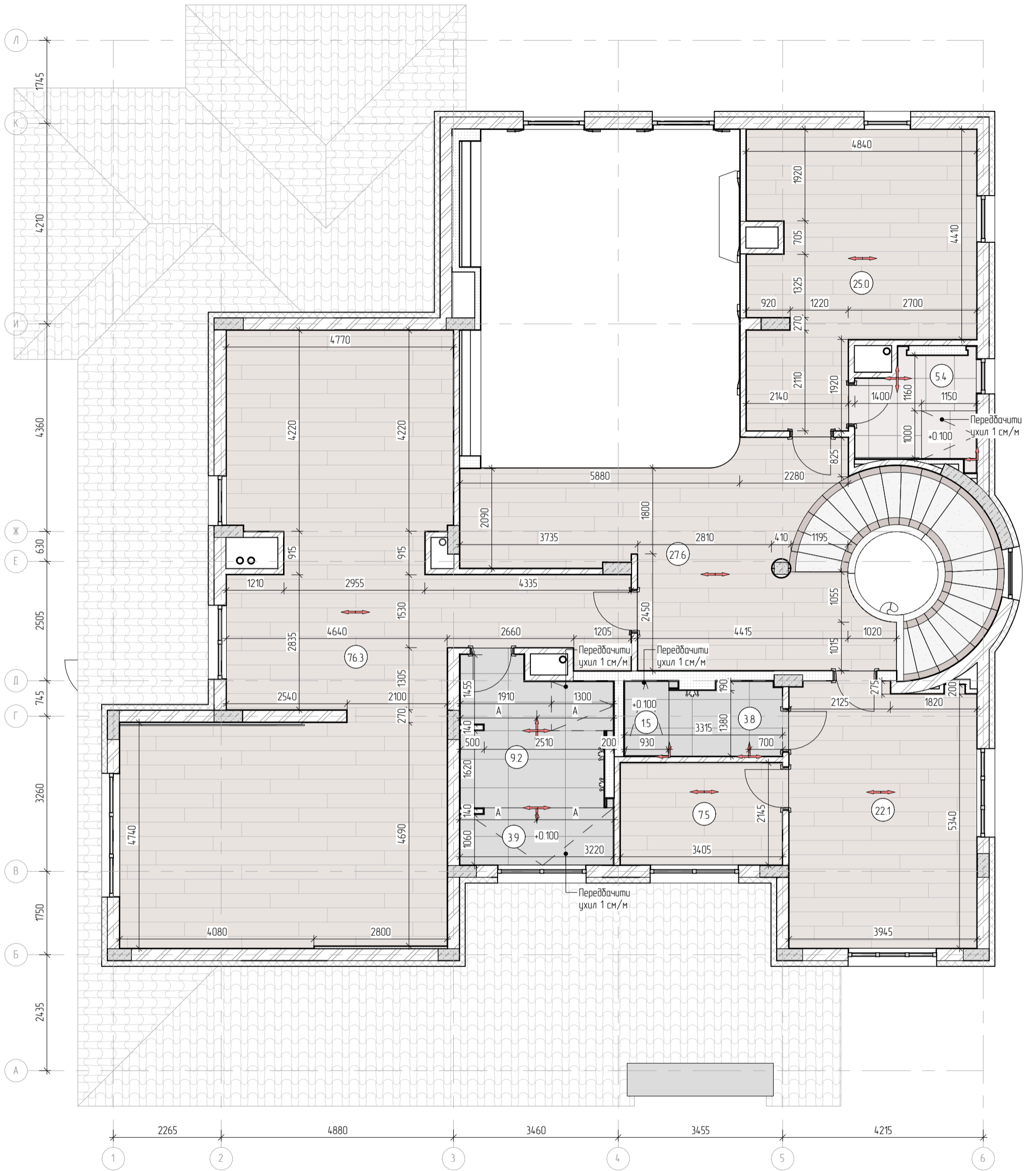

Вузол стику різних матеріалів підлоги

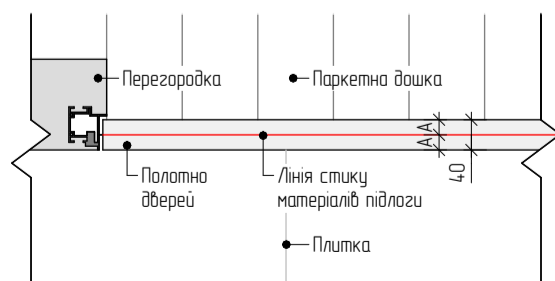

УМОВНІ ПОЗНАЧЕННЯ	
	Кладка
	Залізобетонні конструкції
	Гіпсокартон
	Плитка
	Паркетна дошка
	Напрямок розкладки

ПРИМІТКИ	
Погришність плану $\pm 20$ мм;	
Всі розміри перевіряти і уточнювати по місцю;	
Розміри вказані від чистого оздоблення стін (штукатурка +10мм, плитка +20мм);	
Диф. шов стику різних типів покриттів виконати з герметиком в тон матеріалу;	
Чистобу підлогу витримати в одному рівні.	

Зм.	Кільк.	Лист	№ Док.	Підпис	Дата
	Розробив		Таран О.Ю.		13.06.2025
	Розробив		Сокол Д.Ю.		13.06.2025
	Перевірив		Таран О.Ю.		13.06.2025

ІТАЛІЙСЬКИЙ  
КВАРТАЛ

ПЛАН ПІДЛОГИ 2

Стадія	Аркуш	Аркушів
П	23	128

М 1:80 А3

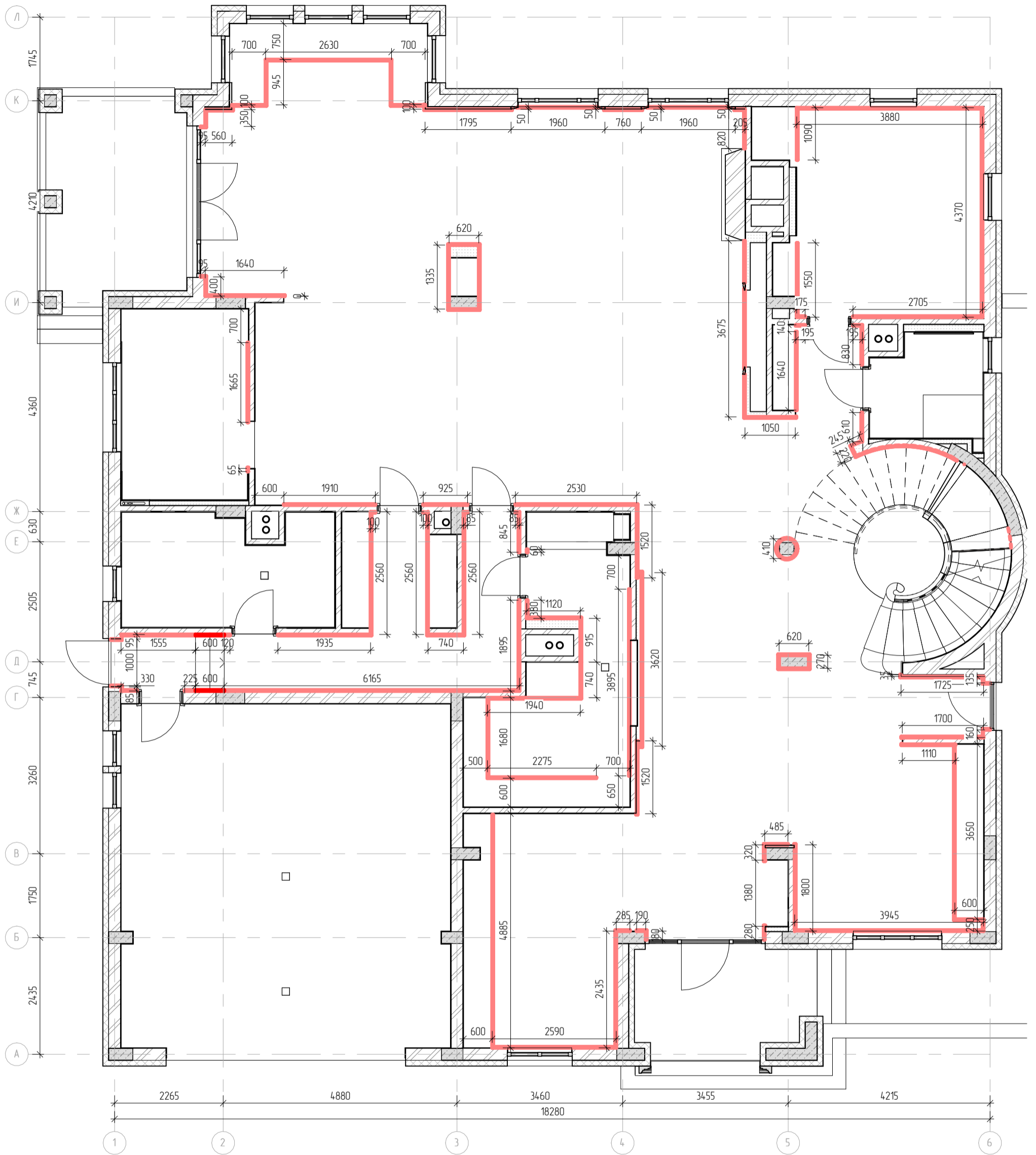

УМОВНІ ПОЗНАЧЕННЯ	
	Кладка
	Залізобетонні конструкції
	Гіпсокартон
	Плінтус

ПРИМІТКИ	
Погрішність плану +20 мм;	
Всі розміри перебіряти і уточнювати по місцю;	
Розміри вказані від чистого оздоблення стін (штукатурка +10мм, плитка +20мм);	
Висоти вказані від чистого підлоги.	

Зм.	Кільк.	Лист	№ Док.	Підпис	Дата
Розробив		Таран О.Ю.			13.06.2025
Розробив		Сокол Д.Ю.			13.06.2025
Перевірив		Таран О.Ю.			13.06.2025

ІТАЛІЙСЬКИЙ  
КВАРТАЛ

ПЛАН ПЛІНТУСУ 1

Стадія	Аркуш	Аркушів
П	24	128

М 1:80 А3

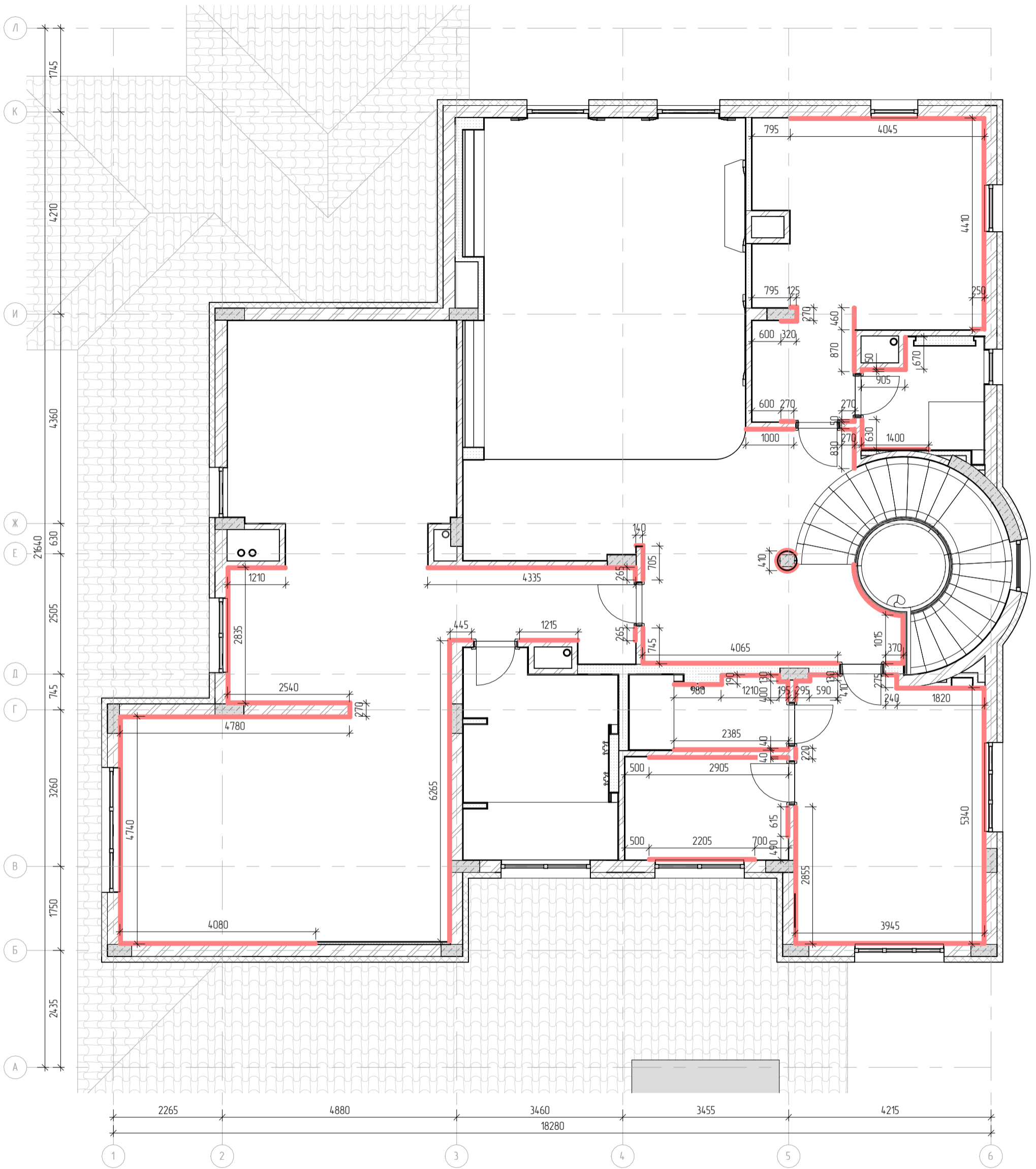

УМОВНІ ПОЗНАЧЕННЯ	
	Кладка
	Залізобетонні конструкції
	Гіпсокартон
	Плінтус

ПРИМІТКИ	
Погрішність плану +20 мм;	
Всі розміри перебіряти і уточнювати по місцю;	
Розміри вказані від чистового оздоблення стін (штукатурка +10мм, плитка +20мм);	
Висоти вказані від чистової підлоги.	

Зм.	Кільк.	Лист	№ Док.	Підпис	Дата
	Розробив		Таран О.Ю.		13.06.2025
	Розробив		Сокол Д.Ю.		13.06.2025
	Перевірив		Таран О.Ю.		13.06.2025

ІТАЛІЙСЬКИЙ  
КВАРТАЛ

ПЛАН ПЛІНТУСУ 2

Стадія	Аркуш	Аркушів
П	25	128
М 1:80 А3		

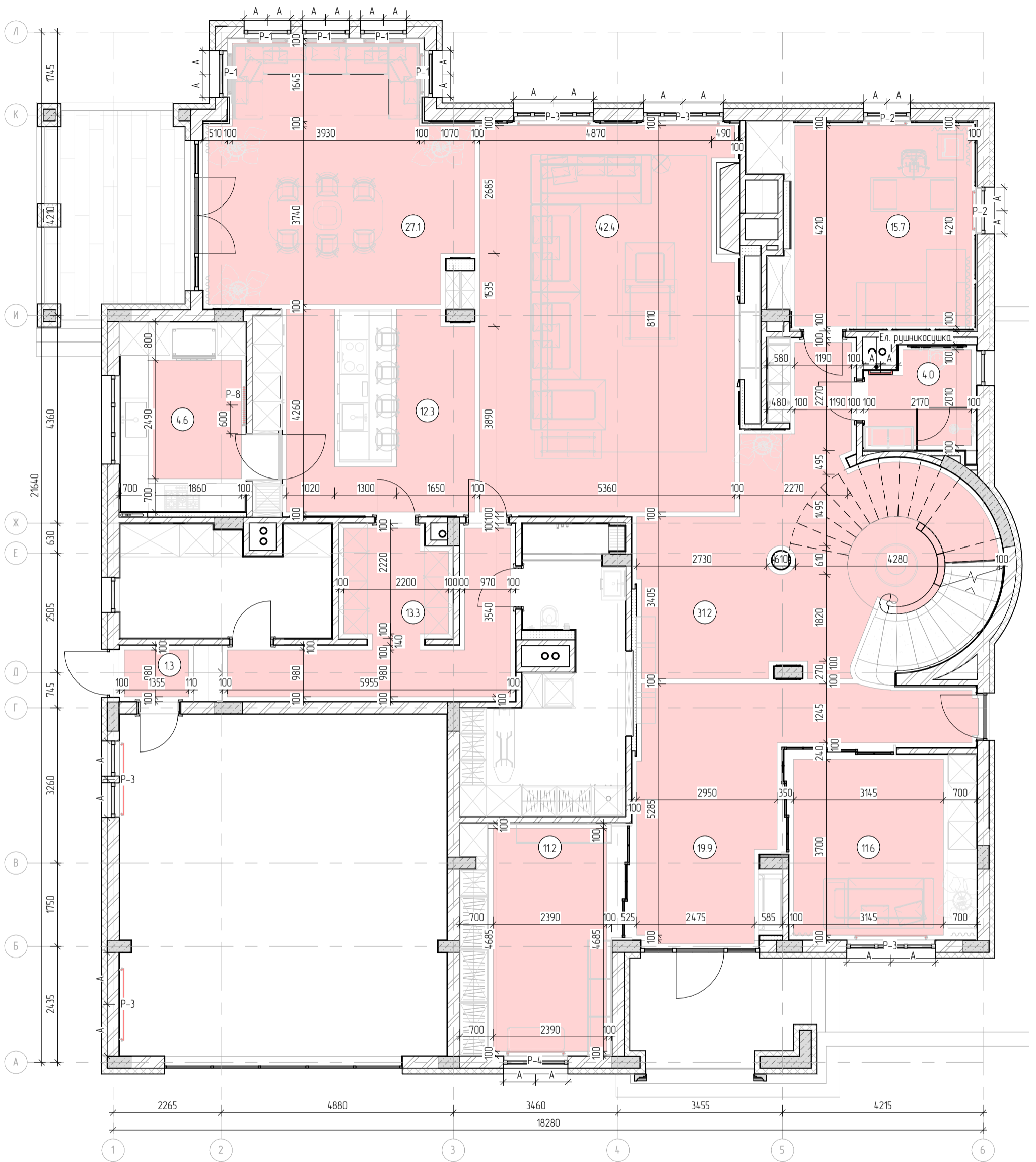

УМОВНІ ПОЗНАЧЕННЯ	
	Кладка
	Залізобетонні конструкції
	Гіпсокартон
	Прилади опалення
	Тепла підлога

ПРИМІТКИ
Погрішність плану $\pm 20$ мм,
Всі розміри перевіряти і уточнювати по місцю,
Розміри вказані від чистового оздоблення стін (штукатурка +10мм, плитка +20мм);
Висоти вказані від чистової підлоги.
Підключення настінних радіаторів виконати зі стіни.
План опалення, та регулювання теплих підлог дивитись разом з планами інженера з теплопостачання.

Моделі радіаторів	
P-1	Радіатор Arga 23 (hor.) 820x320 підкл. зі стіни, (монтаж згідно тех. карти виробу).
P-2	Радіатор Arga 23 (hor.) 820x620 підкл. зі стіни, (монтаж згідно тех. карти виробу).
P-3	Радіатор Arga 23 (hor.) 1520x620 підкл. зі стіни, (монтаж згідно тех. карти виробу).

Моделі радіаторів	
P-4	Радіатор Arga 23 (hor.) 1220x620 підкл. зі стіни, (монтаж згідно тех. карти виробу).
P-8	Радіатор Arga 23 (vert.) 820x1820 підкл. зі стіни, (монтаж згідно тех. карти виробу).

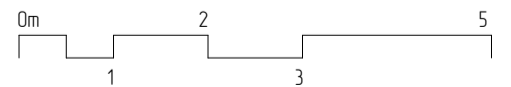

Зм.	Кільк.	Лист	№ Док.	Підпис	Дата
Розробив			Таран О.Ю.		13.06.2025
Розробив			Сокол Д.Ю.		13.06.2025
Перевіряв			Таран О.Ю.		13.06.2025

ІТАЛІЙСЬКИЙ  
КВАРТАЛ

ПЛАН ОПАЛЕННЯ 1

Стадія	Аркуш	Аркушів
П	26	128
М 1:80 А3		

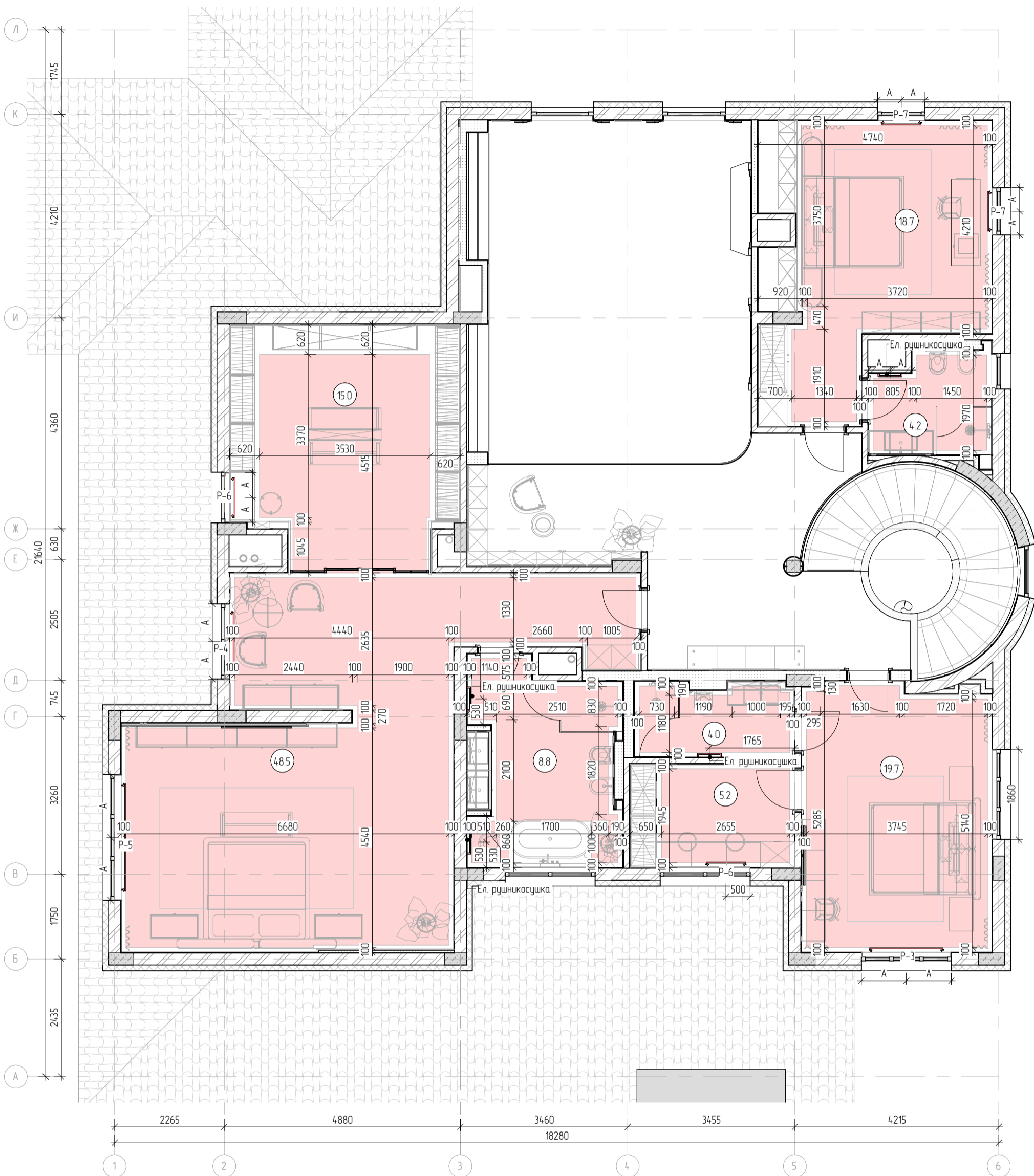

УМОВНІ ПОЗНАЧЕННЯ	
	Кладка
	Залізобетонні конструкції
	Гіпсокартон
	Прилади опалення
	Тепла підлога

ПРИМІТКИ
Погрішність плану $\pm 20$ мм,
Всі розміри перебіряти і уточнювати по місцю;
Розміри вказані від чистового оздоблення стін (штукатурка +10мм, плитка +20мм);
Висоти вказані від чистої підлоги.
Підключення настінних радіаторів виконати зі стіни.
План опалення, та регулювання теплих підлог дивитись разом з планами інженера з теплопостачання.

Моделі радіаторів	
P-7	Радіатор Arga 23 (гор.) 820x250 підкл. зі стіни, (монтаж згідно тех. карти виробу).
P-3	Радіатор Arga 23 (гор.) 1520x620 підкл. зі стіни, (монтаж згідно тех. карти виробу).
P-4	Радіатор Arga 23 (гор.) 1220x620 підкл. зі стіни, (монтаж згідно тех. карти виробу).

Моделі радіаторів	
P-5	Радіатор Arga 23 (гор.) 2220x320 підкл. зі стіни, (монтаж згідно тех. карти виробу).
P-6	Радіатор Arga 23 (гор.) 820x420 підкл. зі стіни, (монтаж згідно тех. карти виробу).

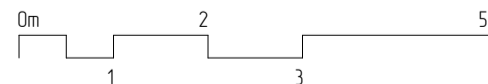

Зм.	Кільк.	Лист	№ Док.	Підпис	Дата
Розробив		Таран О.Ю.			13.06.2025
Розробив		Сокол Д.Ю.			13.06.2025
Перевірив		Таран О.Ю.			13.06.2025

ІТАЛІЙСЬКИЙ  
КВАРТАЛ

ПЛАН ОПАЛЕННЯ 2

Стадія	Аркуш	Аркушів
П	27	128
М 1:80 А3		

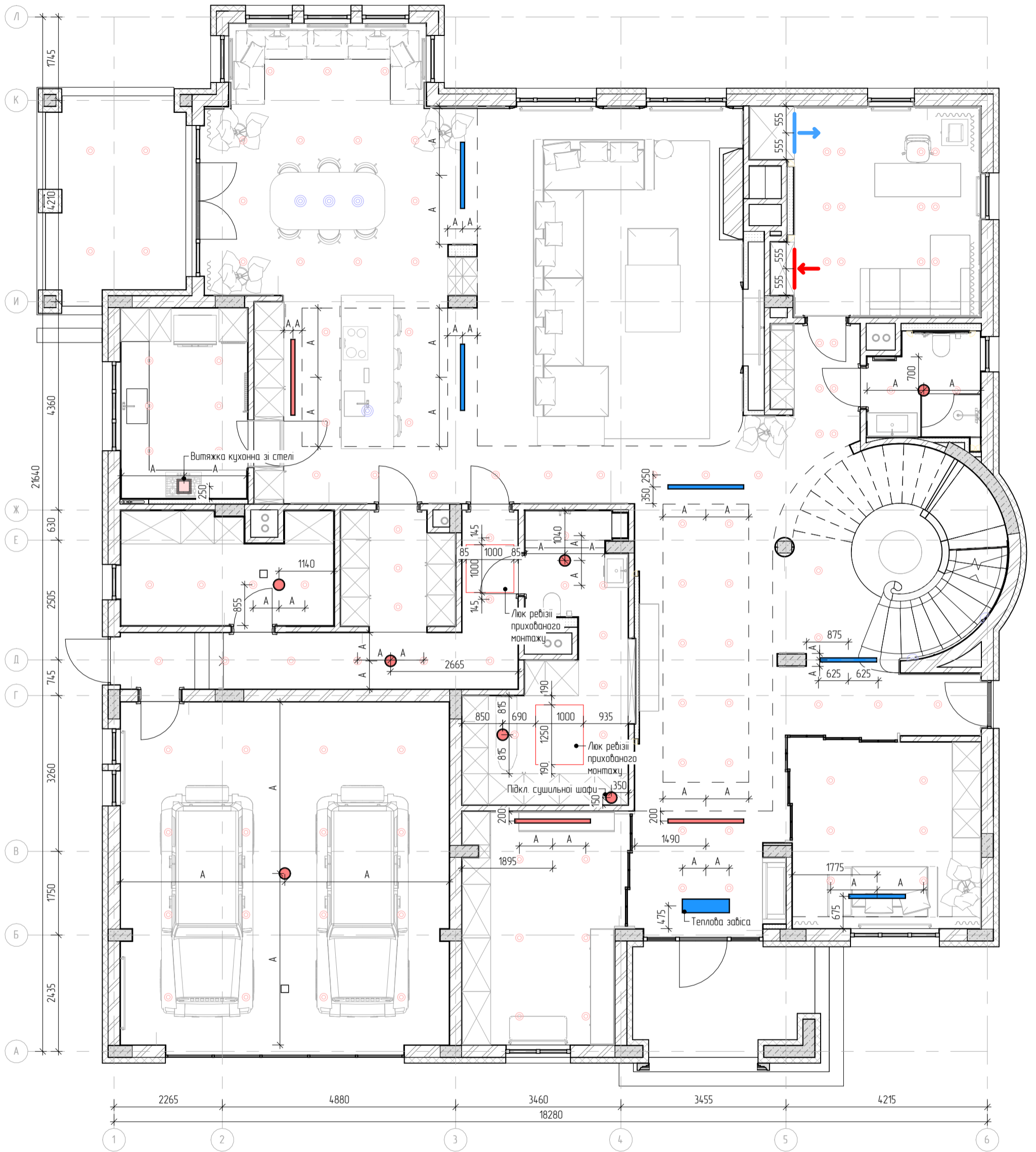

УМОВНІ ПОЗНАЧЕННЯ	
	Кладка
	Залізобетонні конструкції
	Витяжка в стелі. Дифузор забору повітря
	Щільний дифузор подачі повітря
	Щільний дифузор забору повітря

	Щільний дифузор подачі повітря, зі стіни
	Щільний дифузор забору повітря, зі стіни
	Витяжка кухонна

ПРИМІТКИ	
Погрішність плану $\pm 20$ мм.	
Всі розміри перевіряти і уточнювати по місцю.	
Розміри вказані від чистового оздоблення стін (штукатурка +10мм, плитка +20мм).	
Висоти вказані від чистової підлоги.	
Плани вентиляції дивитись разом з інженерними кресленнями розділу вентиляції.	



Зм.	Кільк.	Лист	№ Док.	Підпис	Дата
Розробив			Таран О.Ю.		13.06.2025
Розробив			Сокол Д.Ю.		13.06.2025
Перевіриб			Таран О.Ю.		13.06.2025

ІТАЛІЙСЬКИЙ  
КВАРТАЛ

ПЛАН ВЕНТИЛЯЦІЇ І  
КОНДИЦІОНУВАННЯ 1

Стадія	Аркуш	Аркушів
П	28	128
М 1:80 А3		

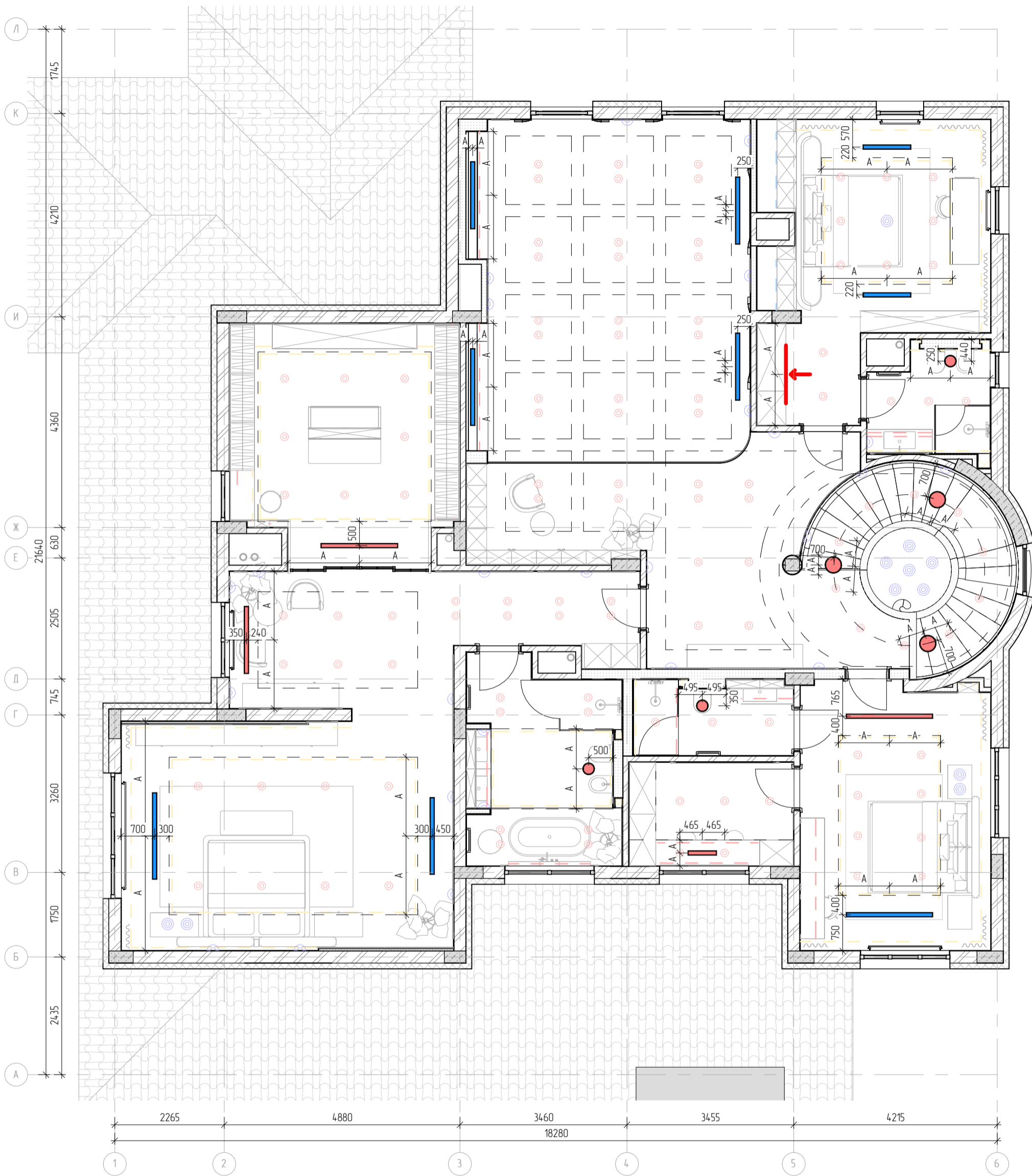

УМОВНІ ПОЗНАЧЕННЯ	
	Кладка
	Залізобетонні конструкції
	Витяжка в стелі. Дифузор забору повітря
	Щільовий дифузор подачі повітря
	Щільовий дифузор забору повітря
	Витяжка кухонна

	Щільовий дифузор подачі повітря, зі стіни
	Щільовий дифузор забору повітря, зі стіни
	Витяжка кухонна

ПРИМІТКИ
Погрішність плану $\pm 20$ мм.
Всі розміри перевіряти і уточнювати по місцю;
Розміри вказані від чистого оздоблення стін (штукатурка +10мм, плитка +20мм);
Висоти вказані від чистої підлоги.
Плани вентиляції дивитись разом з інженерними кресленнями розділу вентиляції.

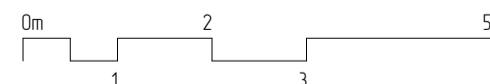

Зм.	Кільк.	Лист	№ Док.	Підпис	Дата
Разробив			Таран О.Ю.		13.06.2025
Разробив			Сокол Д.Ю.		13.06.2025
Перевіриб			Таран О.Ю.		13.06.2025

ІТАЛІЙСЬКИЙ  
КВАРТАЛ

ПЛАН ВЕНТИЛЯЦІЇ І  
КОНДИЦІОНУВАННЯ 2

Стадія	Аркуш	Аркушів
П	29	128
М 1:80 А3		

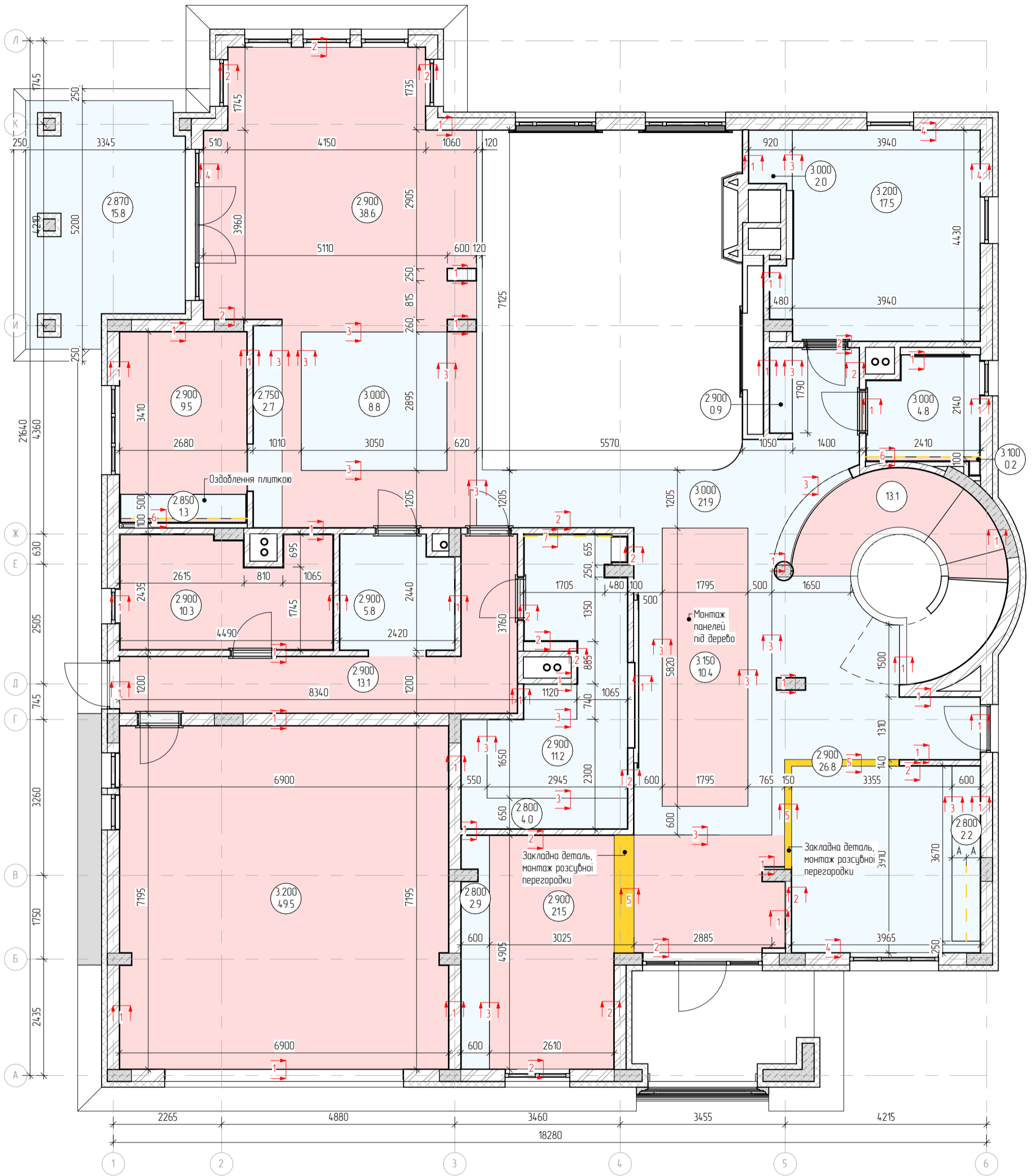

УМОВНІ ПОЗНАЧЕННЯ	
	Кладка
	Залізобетонні конструкції
	Гіпсокартон
	Опуск стелі
	Мінімальний опуск
	Закладні деталі, Посилення конструкції
	Декоративні балки

ПРИМІТКИ	
Погришність плану ±20 мм,	
Всі розміри перевіряти і уточнювати по місцю,	
Розміри вказані від чистового оздоблення стін (штукатурка +10мм, плитка +20мм),	
Висоти вказані від чистої підлоги.	
Всі опуски корегувати згідно з погодженого та закупленого типу карнізу.	

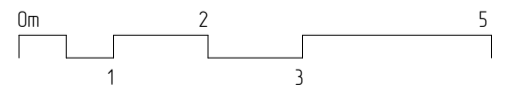

Зм.	Кільк.	Лист	№ Док.	Підпис	Дата
Розробив			Таран О.Ю.		13.06.2025
Розробив			Сокол Д.Ю.		13.06.2025
Перевірив			Таран О.Ю.		13.06.2025

ІТАЛІЙСЬКИЙ  
КВАРТАЛ

ПЛАН СТЕЛІ 1

Стадія	Аркуш	Аркушів
П	30	128

М 1:80 А3

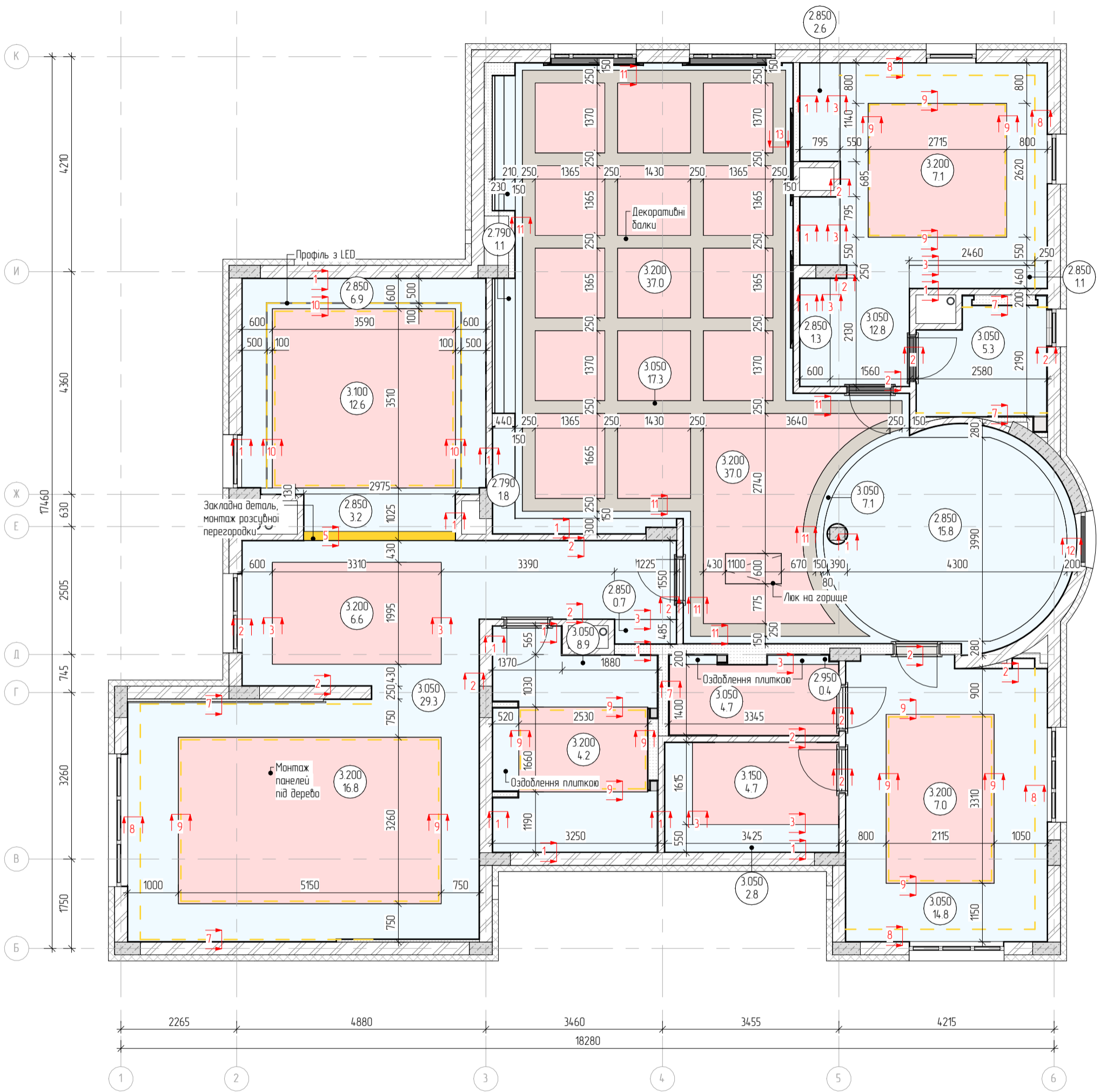

УМОВНІ ПОЗНАЧЕННЯ	
	Кладка
	Залізобетонні конструкції
	Гіпсокартон
	Опуск стелі
	Мінімальний опуск
	Закладні деталі, Посилення конструкції
	Декоративні балки

ПРИМІТКИ	
Погрішність плану $\pm 20$ мм;	
Всі розміри перевіряти і уточнювати по місцю;	
Розміри вказані від чистового оздоблення стін (штукатурка +10мм, плитка +20мм);	
Висоти вказані від чистової підлоги.	
Всі опуски корегувати згідно з погодженого та закупленого типу карнізу.	

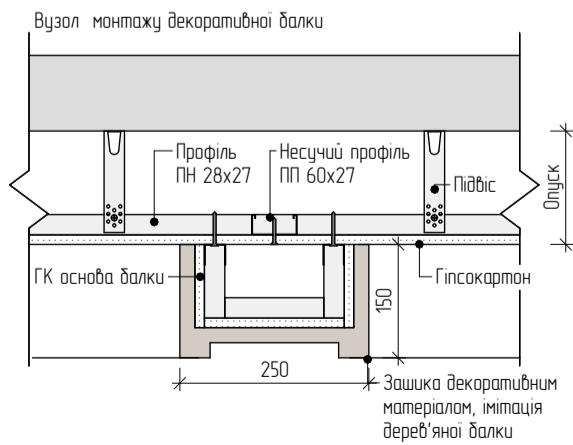

Варіанти виготовлення балок:  
 1) Виконати на основі із ГКЛ і обшити матеріалами на відр замбаніка (МДФ шпонаваний, ДСП, НРЛ)  
 2) Виготовити пустотілу імітацію балок з масиву дерева, монтувати на стелю.

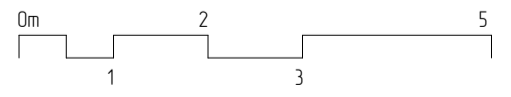

Зм.	Кільк.	Лист	№ Док.	Підпис	Дата
Разробив		Таран О.Ю.			13.06.2025
Разробив		Сокол Д.Ю.			13.06.2025
Перевіриб		Таран О.Ю.			13.06.2025

ІТАЛІЙСЬКИЙ  
 КВАРТАЛ  
 ПЛАН СТЕЛІ 2

Стадія	Аркуш	Аркушів
П	31	128
М 1:80 А3		

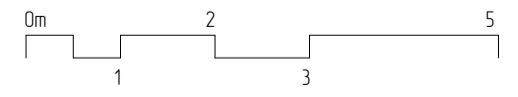
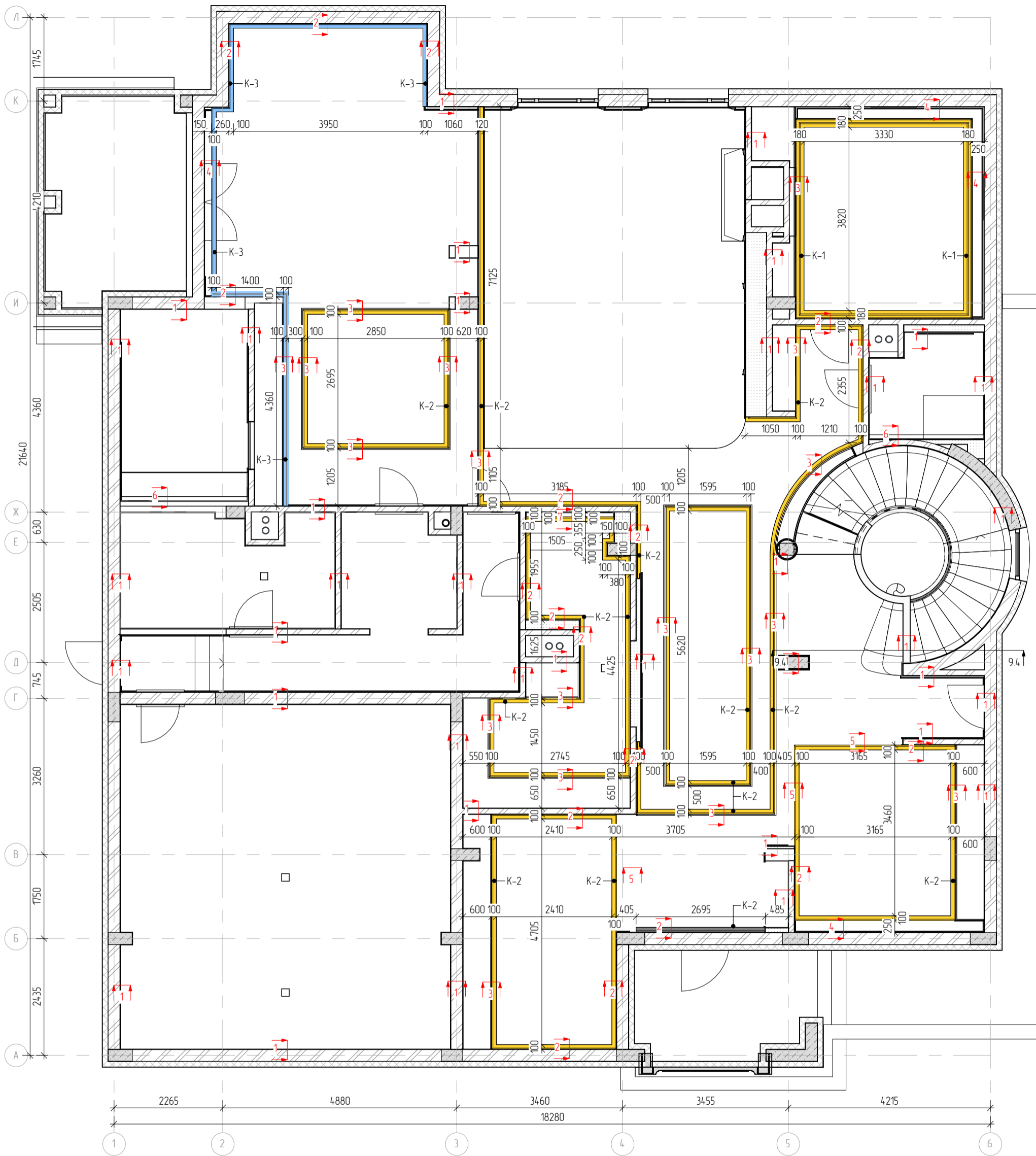

Зм.	Кільк.	Лист	№ Док.	Підпис	Дата
Разробив		Таран О.Ю.			13.06.2025
Разробив		Сокол Д.Ю.			13.06.2025
Перевірю		Таран О.Ю.			13.06.2025

ІТАЛІЙСЬКИЙ  
КВАРТАЛ

ПЛАН КАРНИЗІВ 1

Стадія	Аркуш	Аркушів
П	32	128
М 1:80 А3		

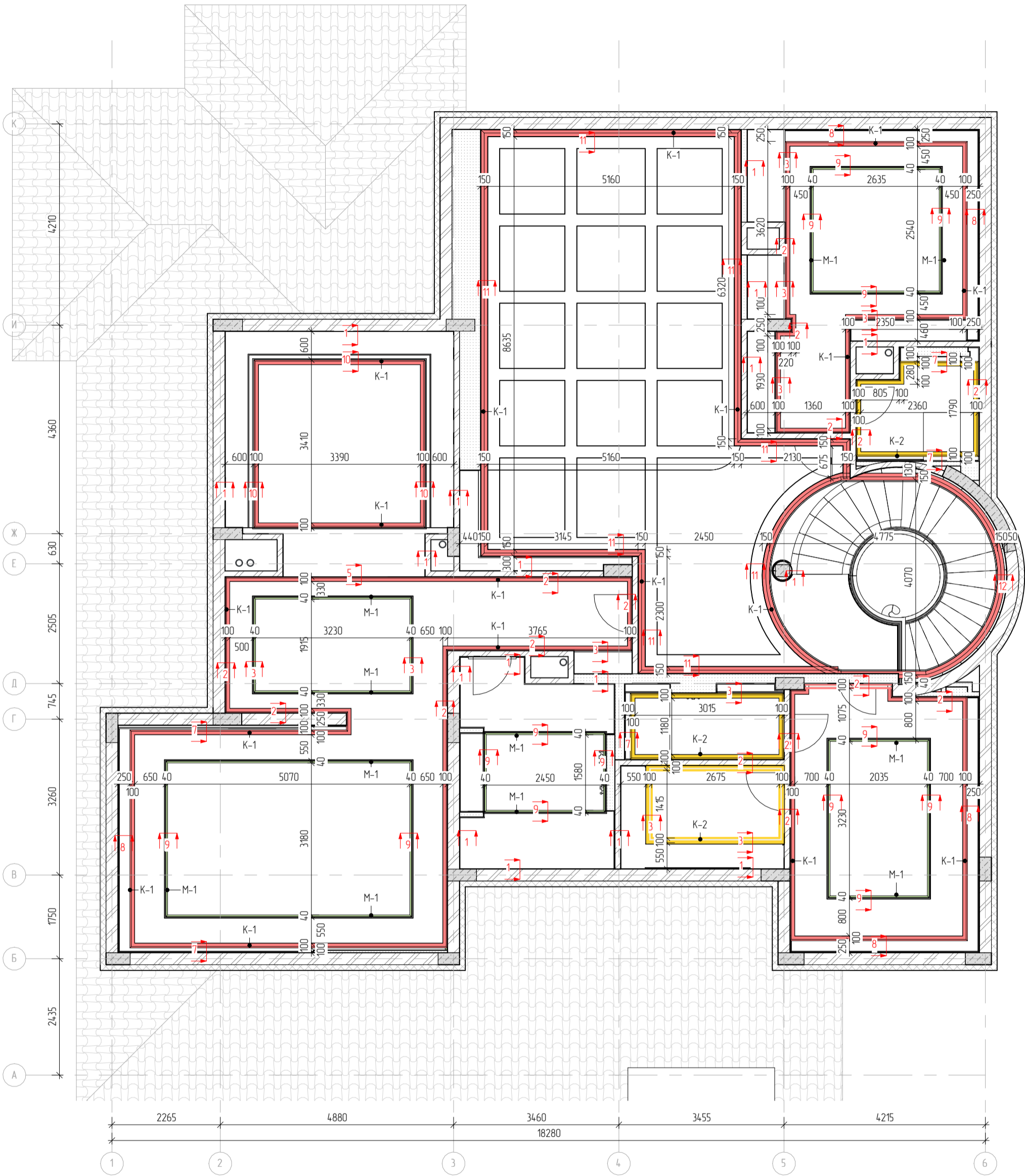

Зм.	Кільк.	Лист	№ Док.	Підпис	Дата
Разробив		Таран О.Ю.			13.06.2025
Разробив		Сокол Д.Ю.			13.06.2025
Перевіриб		Таран О.Ю.			13.06.2025

ІТАЛІЙСЬКИЙ  
КВАРТАЛ

ПЛАН КАРНИЗІВ 2

Стадія	Аркуш	Аркушів
П	33	128

М 1:80 А3

СПЕЦИФІКАЦІЯ МОЛДИНГІВ ТА ПЛІНТУСІВ							
ПРИМІЩЕННЯ	ЗОБРАЖЕННЯ	СХЕМА	КІЛЬКІСТЬ, ШТ./М. ПОГ.	ПОСИЛАННЯ НА САЙТ	НАЗВА	Позначка на кресленнях	ПРИМІТКИ
101 Вітальня			12	<a href="https://ermitagedecor.com.ua/ua/gipsovaya-lepnina/dekorativnye-ugolki-iz-gipsa/gipsovaya-lepnina-dekorativnyy-ugol-u-93">https://ermitagedecor.com.ua/ua/gipsovaya-lepnina/dekorativnye-ugolki-iz-gipsa/gipsovaya-lepnina-dekorativnyy-ugol-u-93</a>	Гіпсова ліпнина декоративний кут у-93 h300x300мм (Позначка на кресленні: ГЛДК)	ГЛДК	
202 Спальня 1			9				
203 Санвузол 1			8				
204 Гардероб 1			4				
205 Спальня 2			6				
206 Гардероб 2			4				
207 Санвузол 2			8				
209 Санвузол 3			2				
Всього			53				
101, 102, 103, 104, 105, 107, 108, 109, 201, 202, 205, 206, 207, 208, 209			229,7	<a href="https://ermitagedecor.com.ua/ua/gipsovaya-lepnina/plintusa-iz-gipsa/plintus-iz-gipsa-13">https://ermitagedecor.com.ua/ua/gipsovaya-lepnina/plintusa-iz-gipsa/plintus-iz-gipsa-13</a>	Плінтус з гіпсу 13		
101, 201, 202, 203, 205, 208			120,5	<a href="https://ermitagedecor.com.ua/ua/gipsovaya-lepnina/moldingi-frizy-i-tyagi-s-gladkim-profilem/tyaga-molding-iz-gipsa-t-257">https://ermitagedecor.com.ua/ua/gipsovaya-lepnina/moldingi-frizy-i-tyagi-s-gladkim-profilem/tyaga-molding-iz-gipsa-t-257</a>	Тяга, молдинг з гіпсу т-257 (Позначка на кресленні: М-1)	М-1	
101, 105, 106, 201			361	<a href="https://orac-decor.com/product/p8030/">https://orac-decor.com/product/p8030/</a>	Молдинг Орас Decor P8030 41x17 (Позначка на кресленні: М-2)	М-2	
101, 202, 203, 204, 205, 206, 207, 209			352	<a href="https://ermitagedecor.com.ua/ua/gipsovaya-lepnina/moldingi-frizy-i-tyagi-s-gladkim-profilem/tyaga-molding-iz-gipsa-t-645">https://ermitagedecor.com.ua/ua/gipsovaya-lepnina/moldingi-frizy-i-tyagi-s-gladkim-profilem/tyaga-molding-iz-gipsa-t-645</a>	Тяга, молдинг з гіпсу т-645 (Позначка на кресленні: М-3)	М-3	
101			46,4	<a href="https://ermitagedecor.com.ua/ua/gipsovaya-lepnina/kamizy-s-gladkim-profilem/tyaga-molding-iz-gipsa-t-203">https://ermitagedecor.com.ua/ua/gipsovaya-lepnina/kamizy-s-gladkim-profilem/tyaga-molding-iz-gipsa-t-203</a>	Тяга, молдинг з гіпсу т-203 (Позначка на кресленні: М-4)	М-4	
101, 201, 202, 204, 205, 208			142,7	<a href="https://ermitagedecor.com.ua/ua/gipsovaya-lepnina/kamizy-s-gladkim-profilem/tyaga-molding-iz-gipsa-t-512">https://ermitagedecor.com.ua/ua/gipsovaya-lepnina/kamizy-s-gladkim-profilem/tyaga-molding-iz-gipsa-t-512</a>	Тяга, молдинг з гіпсу т-512 (Позначка на кресленні: К-1)	К-1	
101, 103, 104, 105, 107, 206, 207, 209			172,6	<a href="https://ermitagedecor.com.ua/ua/gipsovaya-lepnina/kamizy-s-gladkim-profilem/tyaga-molding-iz-gipsa-t-27">https://ermitagedecor.com.ua/ua/gipsovaya-lepnina/kamizy-s-gladkim-profilem/tyaga-molding-iz-gipsa-t-27</a>	Тяга, молдинг з гіпсу т-27 (Позначка на кресленні: К-2)	К-2	
101			17,9	<a href="https://ermitagedecor.com.ua/ua/gipsovaya-lepnina/kamizy-s-gladkim-profilem/tyaga-molding-iz-gipsa-t-563">https://ermitagedecor.com.ua/ua/gipsovaya-lepnina/kamizy-s-gladkim-profilem/tyaga-molding-iz-gipsa-t-563</a>	Тяга, молдинг з гіпсу т-563 (Позначка на кресленні: К-3)	К-3	

ПРИМІТКИ  
Всі матеріали погодити с замовником;  
Довжина та кількість метеріалів вказана без врахування запасу, при закупівлях закласти запас на підрізку і тп.

						ІТАЛІЙСЬКИЙ КВАРТАЛ		
						Стадія	Аркуш	Аркушіб
Зм.	Кільк.	Лист	№Док.	Підпис	Дата	П	34	128
Розробив		Таран О.Ю.			13.06.2025	СПЕЦИФІКАЦІЯ МОЛДИНГІВ КАРНИЗІВ ТА ПЛІНТУСІВ		
Розробив		Сокал Д.Ю.			13.06.2025			
Перевірів		Таран О.Ю.			13.06.2025			
						М	-	А3

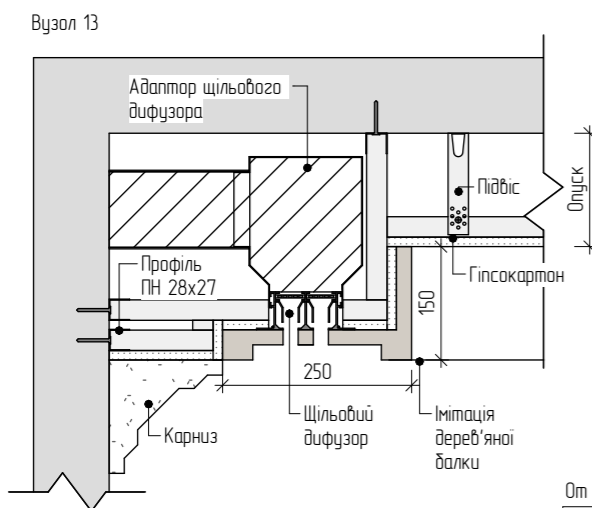
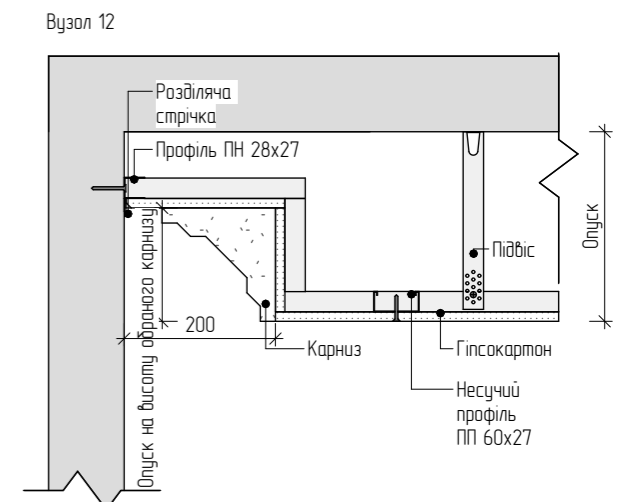
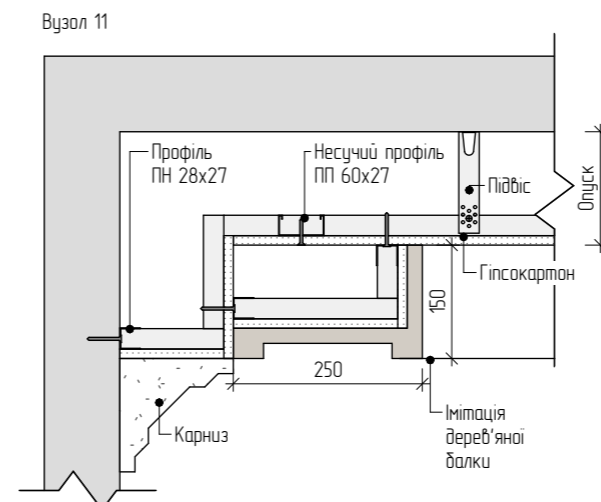
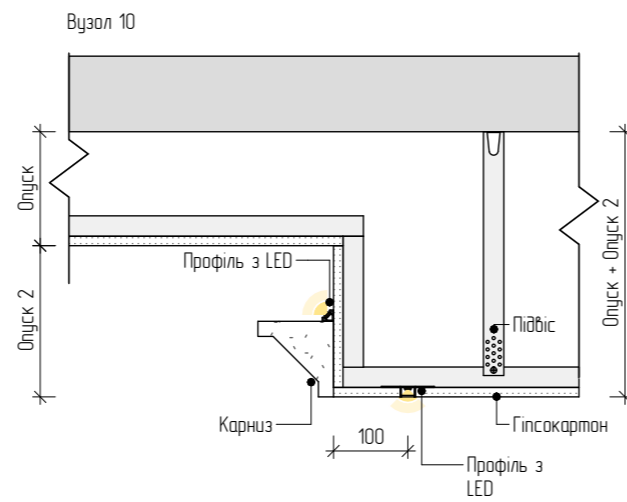
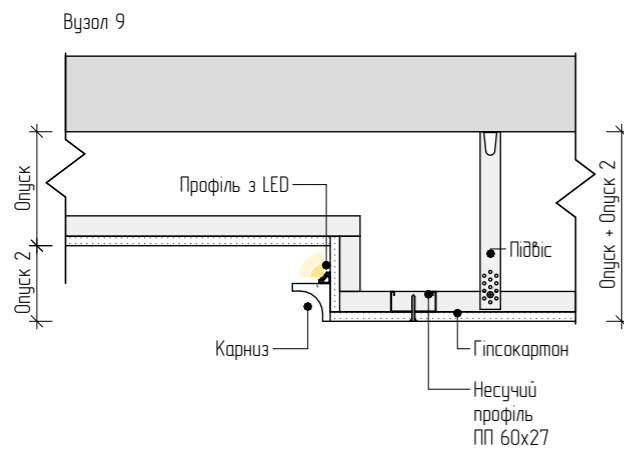
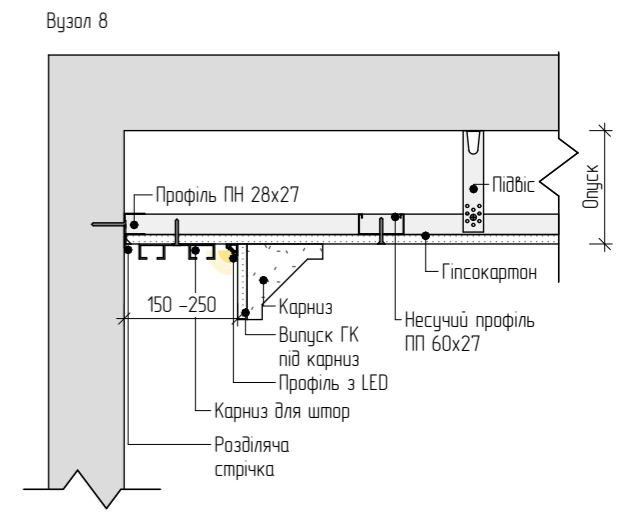
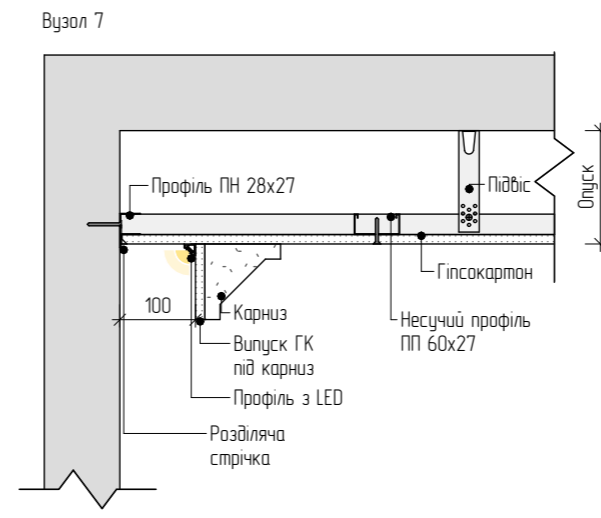
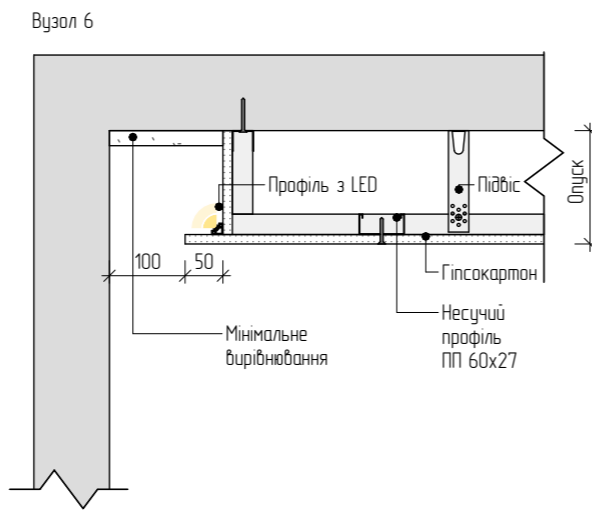
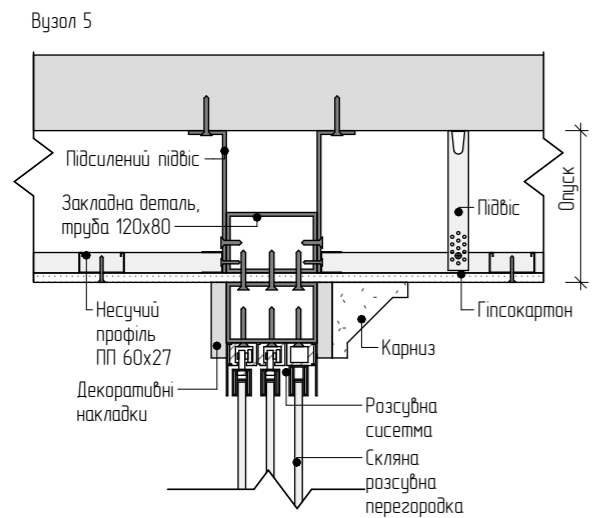
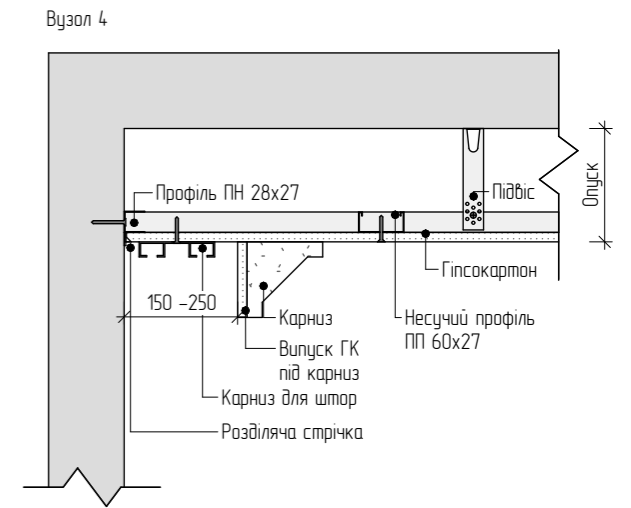
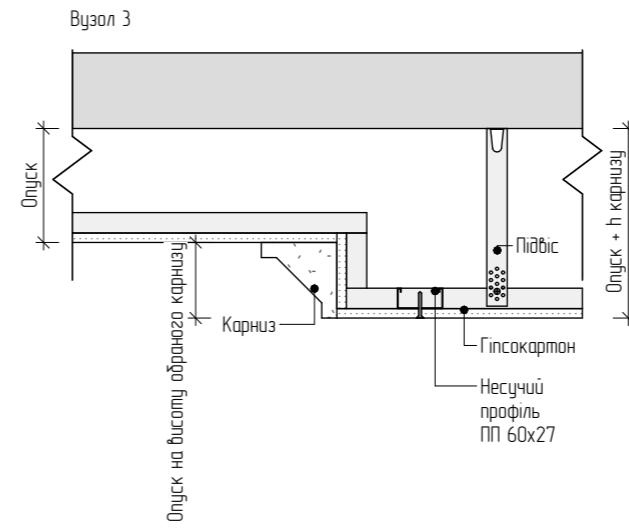
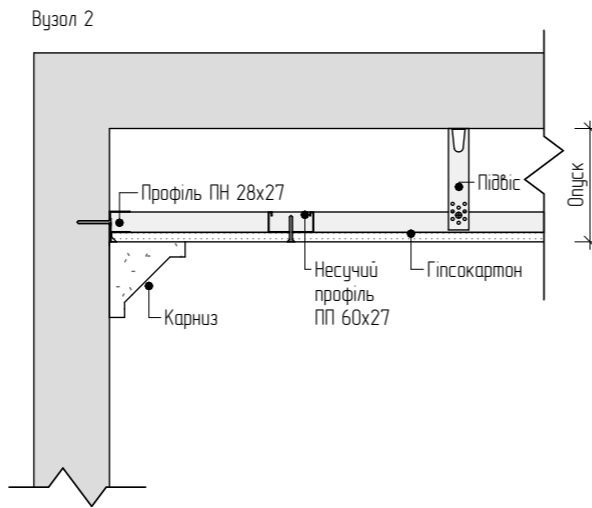
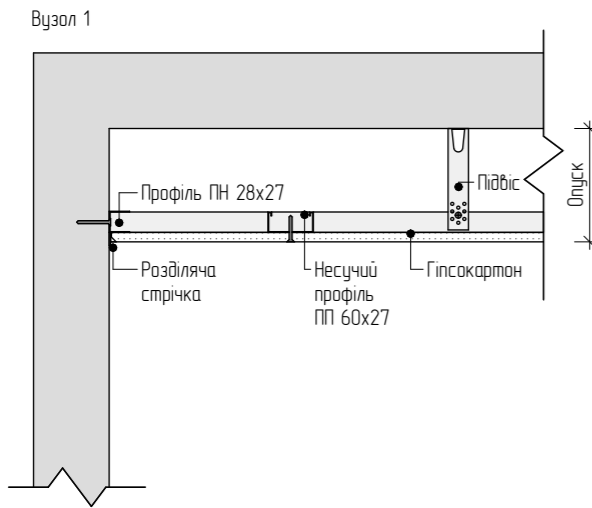

						ІТАЛІЙСЬКИЙ КВАРТАЛ		
Зм.	Кільк.	Лист	№ Док.	Підпис	Дата	П	35	128
	Розробив	Таран О.Ю.			13.06.2025	ВУЗЛИ МОНТАЖУ СТЕЛІ		
	Розробив	Сокол Д.Ю.			13.06.2025			
	Перевірив	Таран О.Ю.			13.06.2025			
							М 1:30 А3	

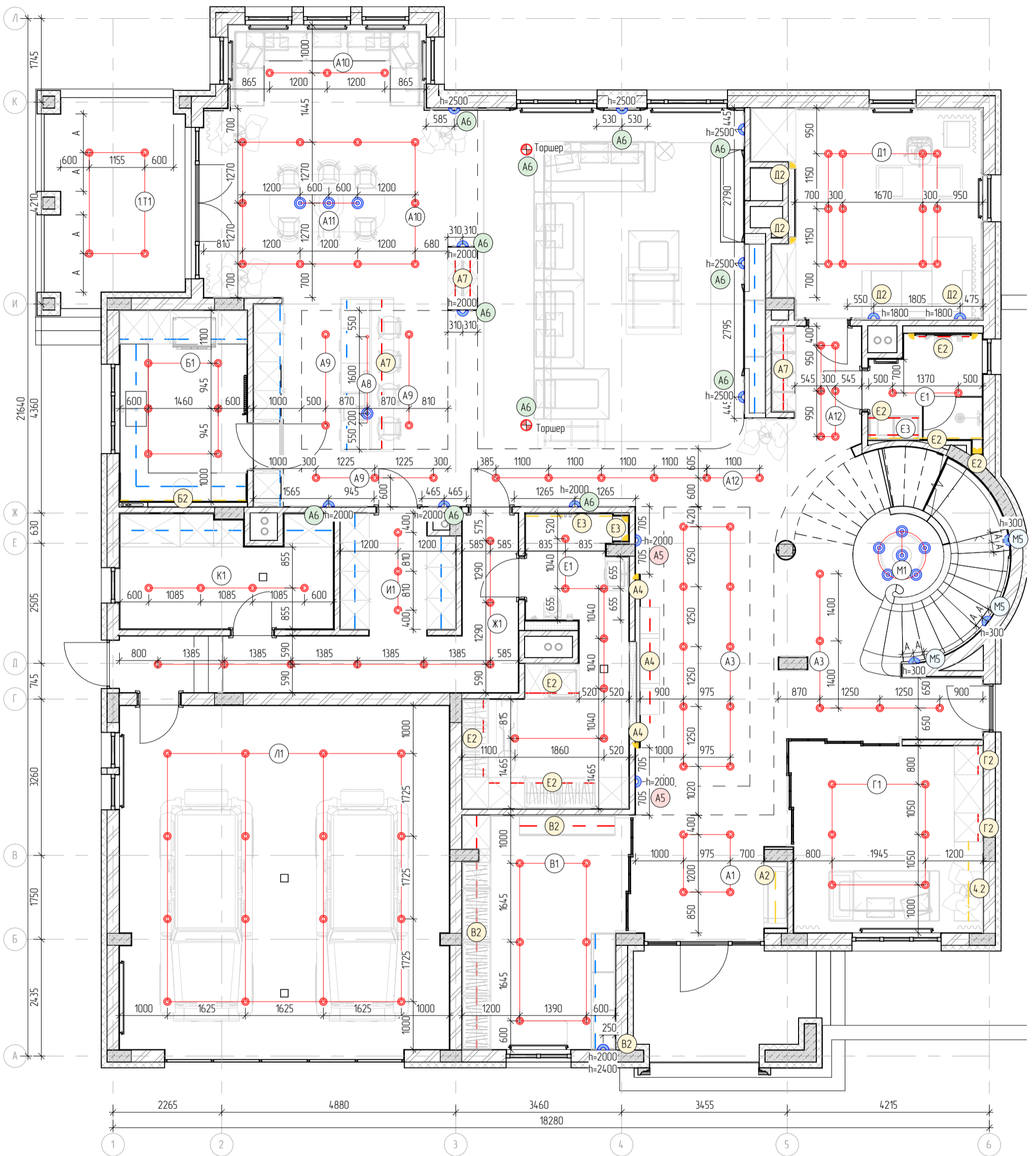

УМОВНІ ПОЗНАЧЕННЯ	
	Світильник точковий вбудований
	Світильник підвісний
	Світильник бра
	Магнітний трек
	LED підсвітка
	LED підсвітка зі стелі
	LED підсвітка в межах, вмикання при відкритті

УМОВНІ ПОЗНАЧЕННЯ	
	Настільний світильник
	Торшер
	Група освітлення
	Лінія зв'язку групи освітлення

ПРИМІТКИ	
Погрішність плану $\pm 20$ мм.	
Всі розміри передіряти і уточнювати по місцю.	
Розміри вказані від чистового оздоблення стін (штукатурка +10мм, плитка +20мм);	
Висоти вказані від чистової підлоги;	
Перед початком електромонтажу провести консультації з підрядником по межах, встановити можливі невідповідності, або врахувати окремі побажання підряду.	

ПРИМІТКИ	
Уточнити виводи та підключення згідно приданих приладів.	



Зм.	Кільк.	Лист	№ Док.	Підпис	Дата
Разробив		Таран О.Ю.			13.06.2025
Разробив		Сокол Д.Ю.			13.06.2025
Перевіриб		Таран О.Ю.			13.06.2025

ІТАЛІЙСЬКИЙ  
КВАРТАЛ

ПЛАН ОСВІТЛЕННЯ 1

Стадія	Аркуш	Аркушів
П	36	128
М 1:80 А3		

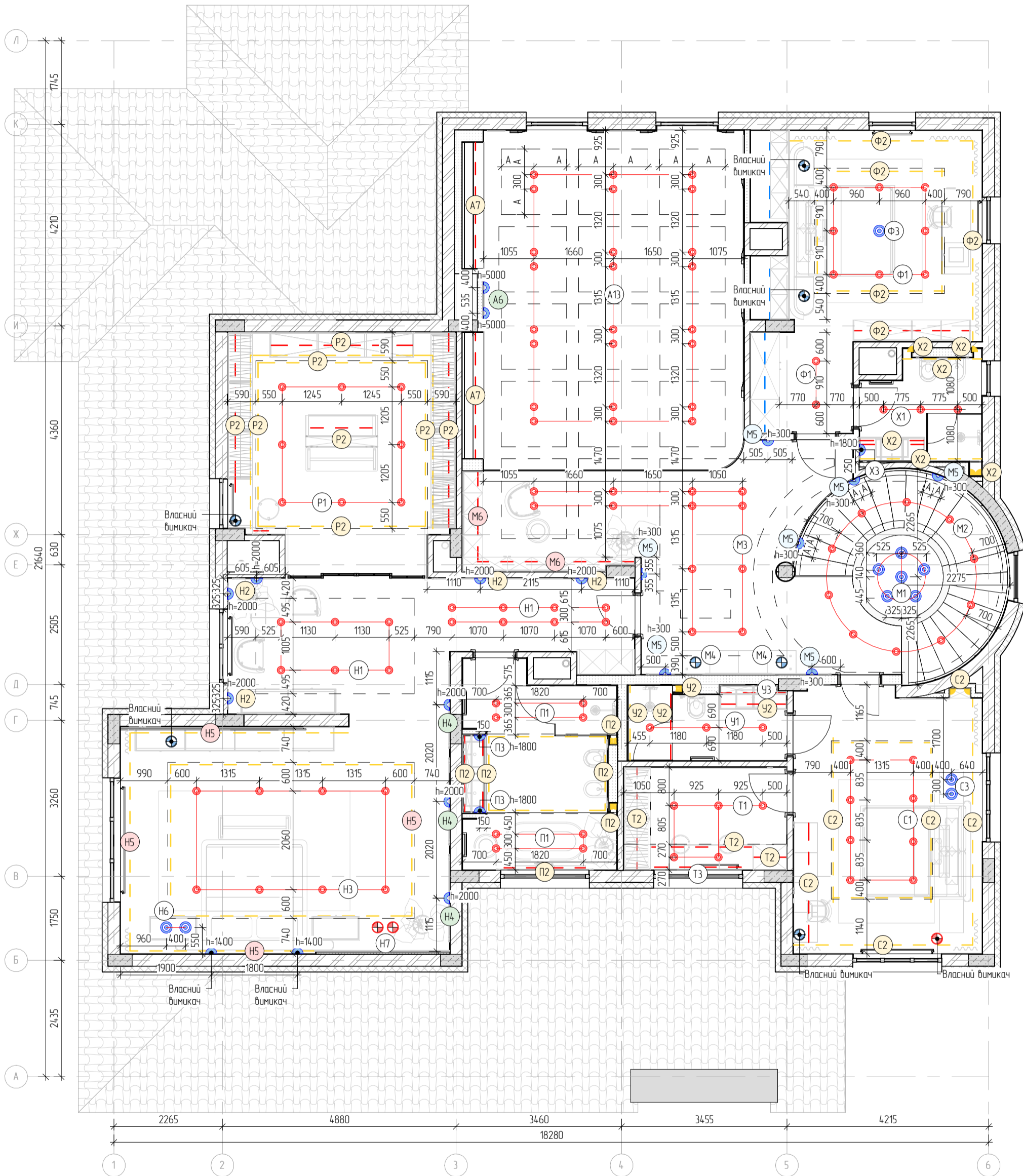

УМОВНІ ПОЗНАЧЕННЯ	
	Світильник точковий вбудований
	Світильник підвісний
	Світильник дра
	Магнітний трек
	LED підсвітка
	LED підсвітка зі стелі
	LED підсвітка в меблях, вмикання при відкритті

УМОВНІ ПОЗНАЧЕННЯ	
	Настільний світильник
	Торшер
	Група освітлення
	Лінія зв'язку групи освітлення

ПРИМІТКИ	
Погрішність плану $\pm 20$ мм.	
Всі розміри передіряти і уточнювати по місцю.	
Розміри вказані від чистового оздоблення стін (штукатурка +10мм, плитка +20мм);	
Висоти вказані від чистої підлоги;	
Перед початком електромонтажу провести консультації з підрядником по меблях, встановити можливі невідповідності, або врахувати окремі побажання підряду.	

ПРИМІТКИ	
Уточнити виводи та підключення згідно придбаних приладів.	

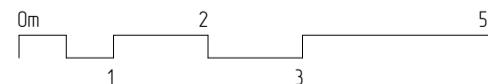

Зм.	Кільк.	Лист	№ Док.	Підпис	Дата
Разробив		Таран О.Ю.			13.06.2025
Разробив		Сокол Д.Ю.			13.06.2025
Перевіриб		Таран О.Ю.			13.06.2025

ІТАЛІЙСЬКИЙ  
КВАРТАЛ

ПЛАН ОСВІТЛЕННЯ 2

Стадія	Аркуш	Аркушів
П	37	128
М 1:80 А3		

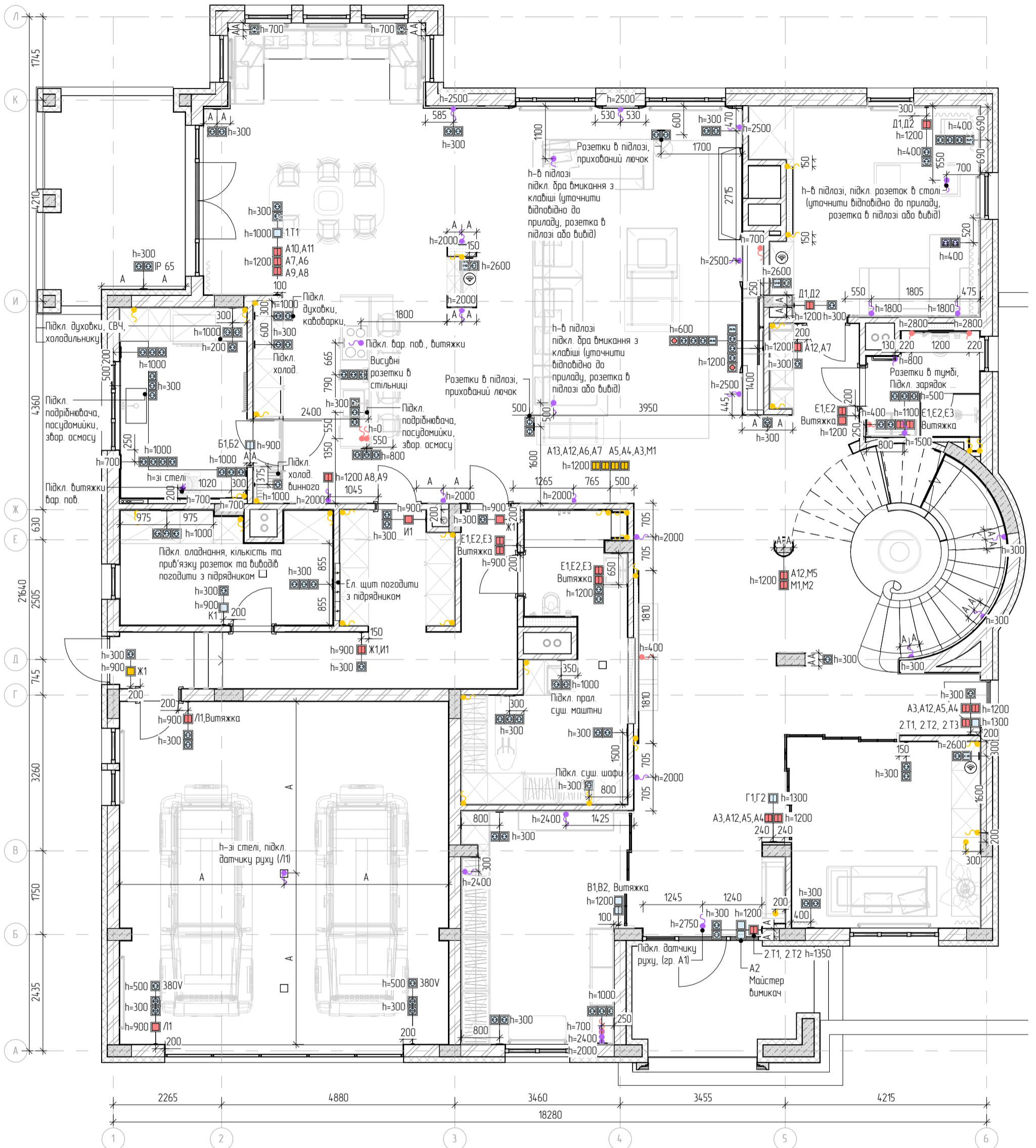

УМОВНІ ПОЗНАЧЕННЯ	
	Вмикач одноклавішний, двоклавішний
	Вмикач прохідний одноклавішний, двоклавішний
	Вмикач перехресний одноклавішний, двоклавішний
	Розетка, розетка з USB
	Інтернет розетка
	Дімер нажимний одноклавішний, двоклавішний, механ.
	Кабель-канал

	Терморегулятор цифровий, механічний
	Керування шторами
	Електропровод для обладнання 220/380 В
	Електропровод для LED підсвіток 12 В
	Електропровод для LED підсвіток 12 В, зі стелі

	Wi-Fi MESH система Asus ZenWifi AX XT8
	Схема прив'язки блоків

ПРИМІТКИ
Погрішність плану ±20 мм;
Всі розміри перевіряти і уточнювати по місцю;
Розміри вказані від чистового оздоблення стін (штукатурка +10мм, плитка +20мм);
Висоти вказані від чистової підлоги;

ПРИМІТКИ
Перед початком електромонтажу провести консультації з підрядником по медлях, встановити можливі невідповідності, або врахувати окремі побажання підряду.
Фурнітуру погодити з замовником.

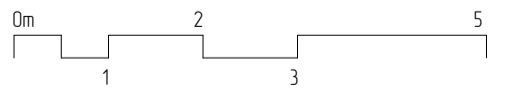

Зм.	Кільк.	Лист	№ Док.	Підпис	Дата
Розробив			Таран О.Ю.		13.06.2025
Розробив			Сакал Д.Ю.		13.06.2025
Перевірив			Таран О.Ю.		13.06.2025

ІТАЛІЙСЬКИЙ КВАРТАЛ

ПЛАН ЕЛЕКТРОФУРНІТУРИ 1

Стадія	Аркуш	Аркушів
П	38	128
М 1:80 А3		

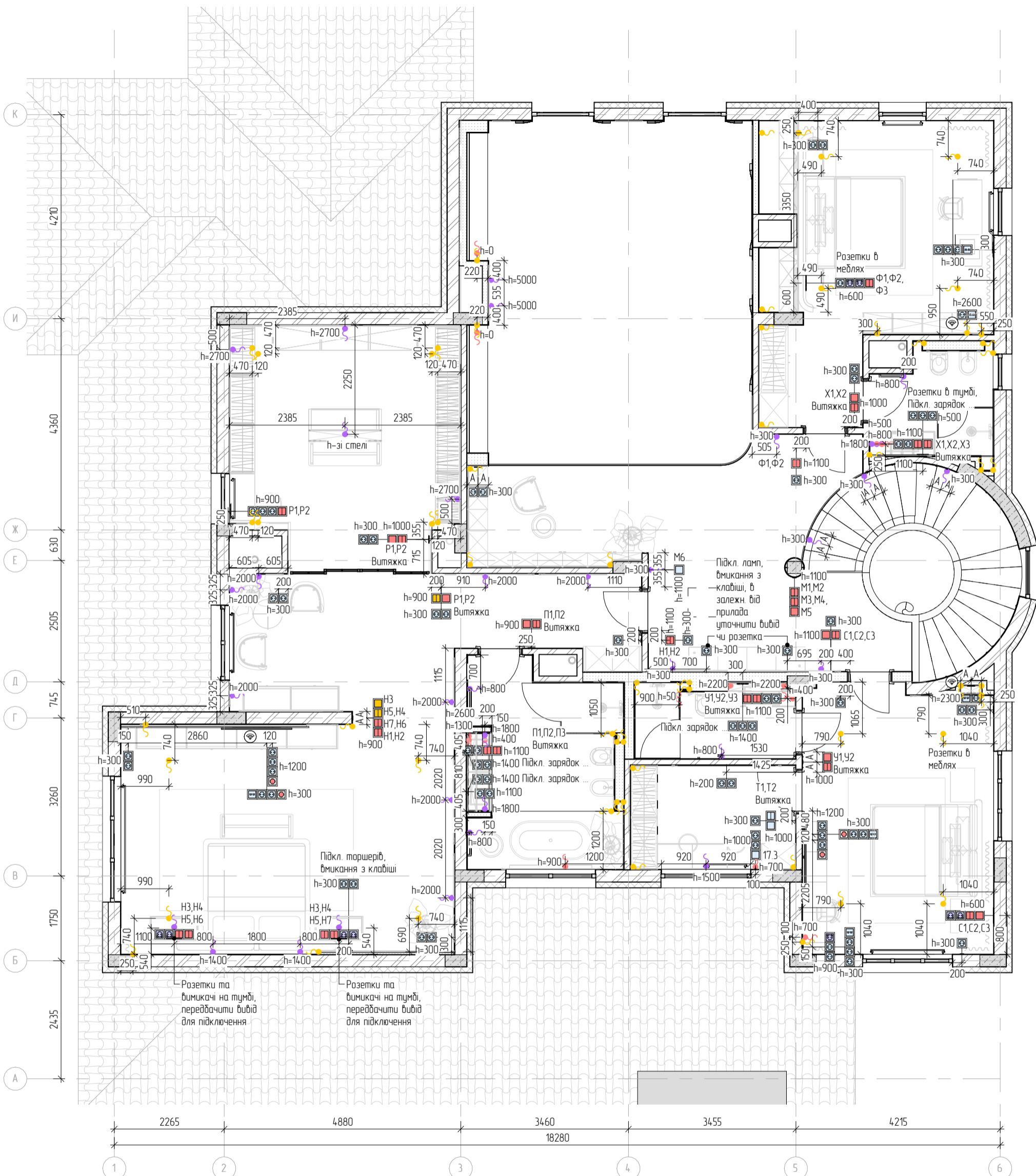

УМОВНІ ПОЗНАЧЕННЯ	
	Вимикач одноклавішний, двоклавішний
	Вимикач прохідний одноклавішний, двоклавішний
	Вимикач перехресний одноклавішний, двоклавішний
	Розетка, розетка з USB
	Інтернет розетка
	Дімер нажимний одноклавішний, двоклавішний, механ.
	Кабель-канал

	Терморегулятор цифровий, механічний
	Керування шторами
	Електровивід для обладнання 220/380 В
	Електровивід для LED підсвіток 12 В
	Електровивід для LED підсвіток 12 В, зі стелі

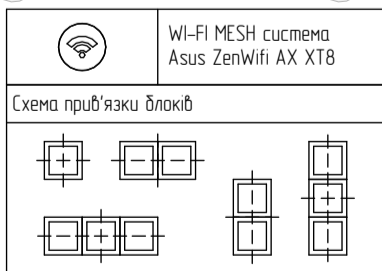

ПРИМІТКИ
Погрішність плану $\pm 20$ мм;
Всі розміри перевіряти і уточнювати по місцю;
Розміри вказані від чистового оздоблення стін (штукатурка +10мм, плитка +20мм);
Висоти вказані від чистової підлоги;

ПРИМІТКИ
Перед початком електромонтажу провести консультації з підрядником по меблях, встановити можливі невідповідності, або врахувати окремі побажання підряду.
Фурнітуру погодити з замовником.













Зм.	Кільк.	Лист	№ Док.	Підпис	Дата
Розробив			Таран О.Ю.		13.06.2025
Розробив			Сокол Д.Ю.		13.06.2025
Перевіряв			Таран О.Ю.		13.06.2025





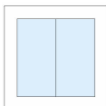
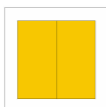
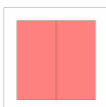
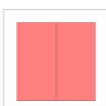

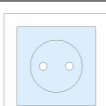

ІТАЛІЙСЬКИЙ  
КВАРТАЛ

ПЛАН ЕЛЕКТРОФУРНІТУРИ 2

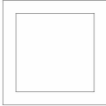
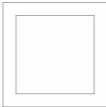
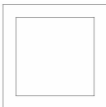
Стадія	Аркуш	Аркушів
П	39	128
М 1:80 А3		



Специфікація електроприладів загальна			
Тип фурнітури	Зображення	Виробник, модель	Кількість
1кл. Вимикач		JUNG LS 990	6
1кл. Вимикач		Schneider Electric Miluz ED	1
1кл. Вимикач перехресний		JUNG LS 990	1
1кл. Вимикач перехресний		Schneider Electric Miluz ED	1
1кл. Вимикач прохідний		JUNG LS 990	9
1кл. Вимикач прохідний		Schneider Electric Miluz ED	3
2кл. Вимикач		JUNG LS 990	4
2кл. Вимикач перехресний		JUNG LS 990	6
2кл. Вимикач прохідний		JUNG LS 990	41
2кл. Вимикач прохідний		Schneider Electric Miluz ED	6
Інтернет розетка		JUNG LS 990	12
Кабель-канал		JUNG LS 990	6
Розетка		380 V	2
Розетка		JUNG LS 990	143

Специфікація електроприладів загальна			
Тип фурнітури	Зображення	Виробник, модель	Кількість
Розетка		Schneider Electric Miluz ED	39
Розетка+USB		JUNG LS 990	11
Рамка 1 (одинарна)		380 V	2
Рамка 1 (одинарна)		JUNG LS 990	26
Рамка 1 (одинарна)		Schneider Electric Miluz ED	13
Рамка 2 (подвійна)		JUNG LS 990	46
Рамка 2 (подвійна)		Schneider Electric Miluz ED	10
Рамка 3 (потрійна)		JUNG LS 990	13
Рамка 3 (потрійна)		Schneider Electric Miluz ED	4
Рамка 4 (четверна)		JUNG LS 990	19
Рамка 4 (четверна)		Schneider Electric Miluz ED	1
Рамка 5 (п'ятерна)		JUNG LS 990	2

**ПРИМІТКИ**

Перед початком електромонтажу провести консультації з підрядником по медлях, встановити можливі невідповідності, або врахувати окремі побажання підряду.

Фурнітуру погодити с замовником.

						ІТАЛІЙСЬКИЙ КВАРТАЛ		
						Стадія	Аркуш	Аркушів
Зм.	Кільк.	Лист	№Док.	Підпис	Дата	П	41	128
Розробив						Таран О.Ю.		
Розробив						Сокол Д.Ю.		
Перевірив						Таран О.Ю.		
						СПЕЦИФІКАЦІЯ ЕЛЕКТРОФУРНІТУРИ		
						М - А3		

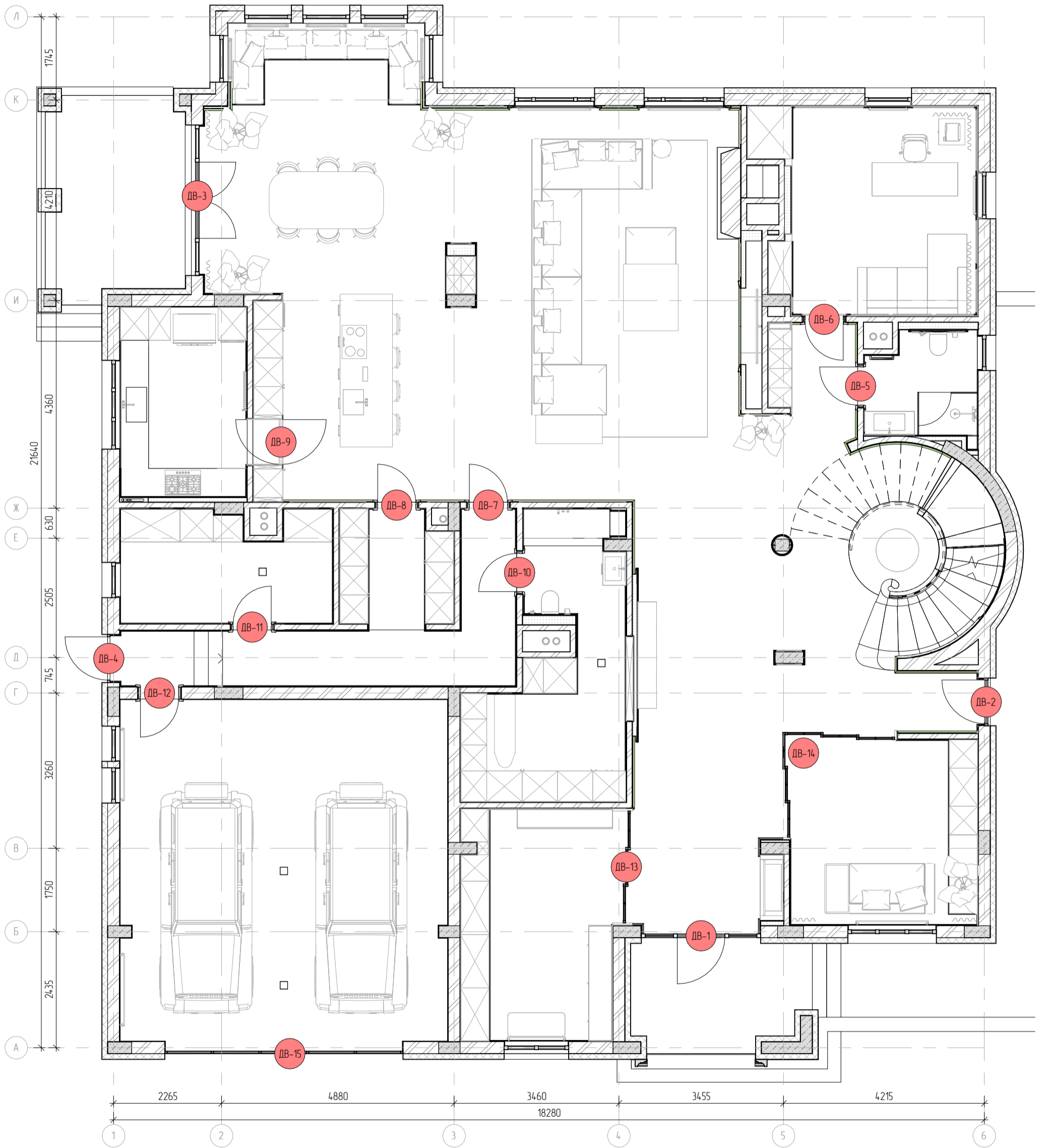

УМОВНІ ПОЗНАЧЕННЯ	
	Кладка
	Залізобетонні конструкції
	Гіпскартон
	Марка дверей

ПРИМІТКИ	
Погрішність плану ±20 мм;	
Всі розміри перевіряти і уточнювати по місцю;	
Розміри вказані від чистового оздоблення стін (штукатурка +10мм, плитка +20мм);	
Висоти вказані від чистової підлоги.	



Зм.	Кільк.	Лист	№ Док.	Підпис	Дата
Розробив		Таран О.Ю.			13.06.2025
Розробив		Сокол Д.Ю.			13.06.2025
Перевірив		Таран О.Ю.			13.06.2025

ІТАЛІЙСЬКИЙ  
КВАРТАЛ

ПЛАН РОЗМІЩЕННЯ ДВЕРЕЙ 1

Стадія	Аркуш	Аркушів
П	42	128
М 1:80 А3		

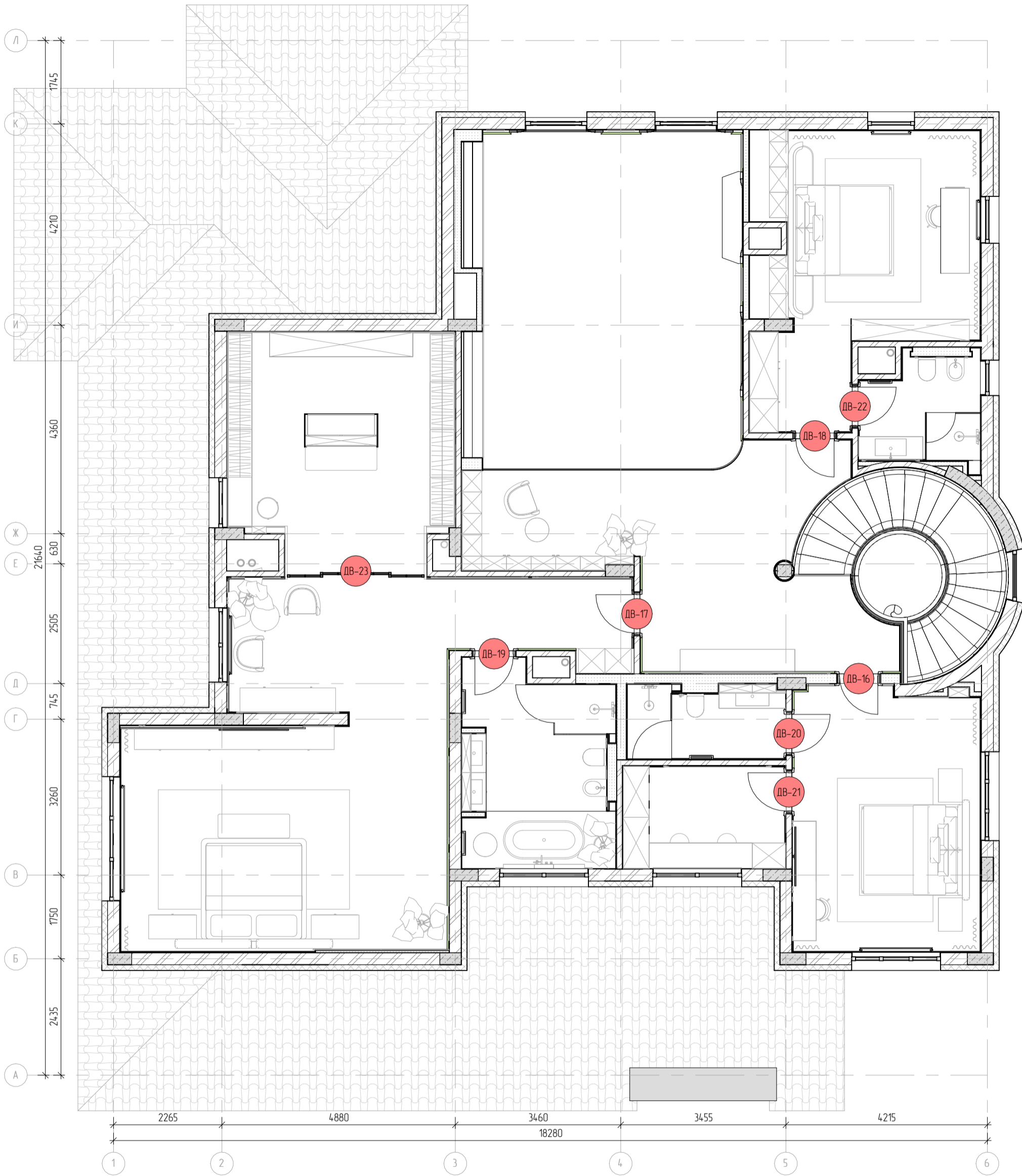

УМОВНІ ПОЗНАЧЕННЯ	
	Кладка
	Залізобетонні конструкції
	Гіпсокартон
	Марка дверей

ПРИМІТКИ	
Погрішність плану ±20 мм;	
Всі розміри перевіряти і уточнювати по місцю;	
Розміри вказані від чистового оздоблення стін (штукатурка +10мм, плитка +20мм);	
Висоти вказані від чистової підлоги.	

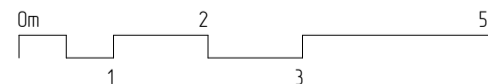

Зм.	Кільк.	Лист	№ Док.	Підпис	Дата
Розробив		Таран О.Ю.			13.06.2025
Розробив		Сокол Д.Ю.			13.06.2025
Перевірив		Таран О.Ю.			13.06.2025

ІТАЛІЙСЬКИЙ  
КВАРТАЛ

ПЛАН РОЗМІЩЕННЯ ДВЕРЕЙ 2

Стадія	Аркуш	Аркушів
П	43	128
М 1:80 А3		

Двері вхідні

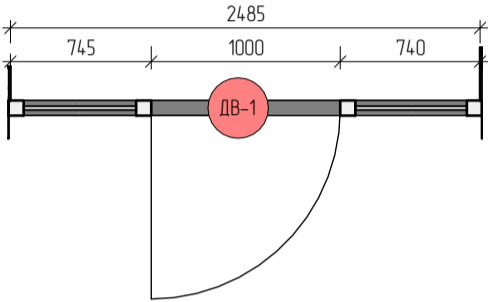
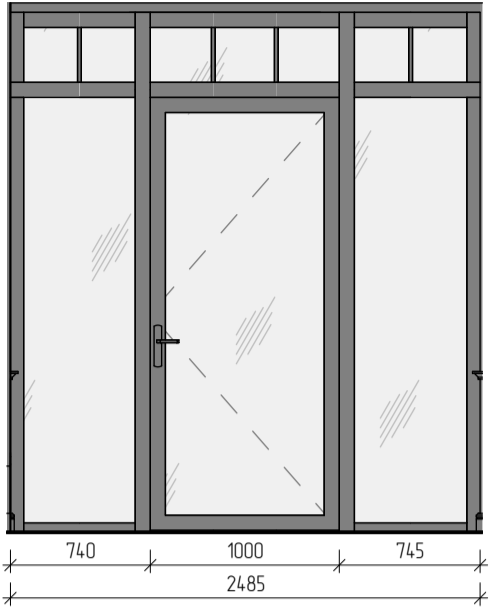

Двері вхідні

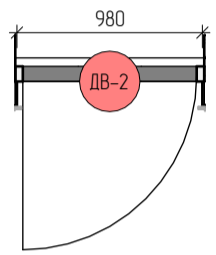
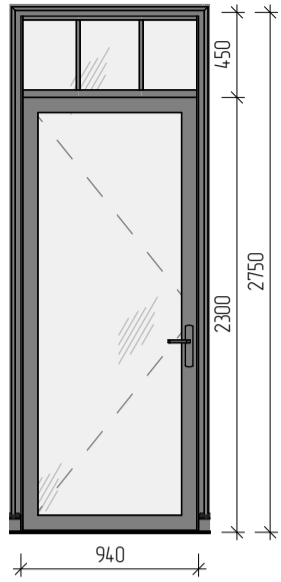

Двері вхідні

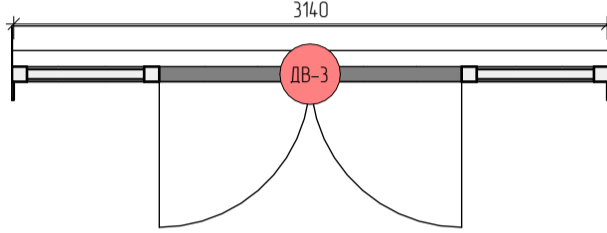
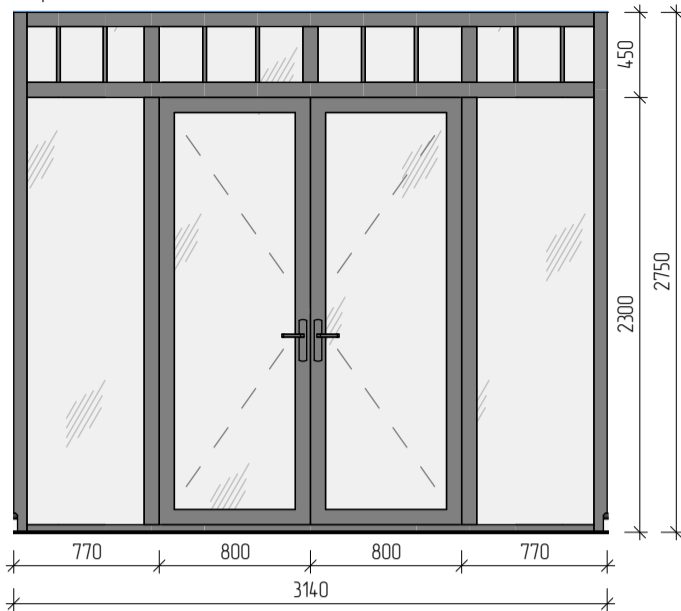

Двері вхідні

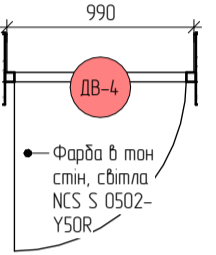
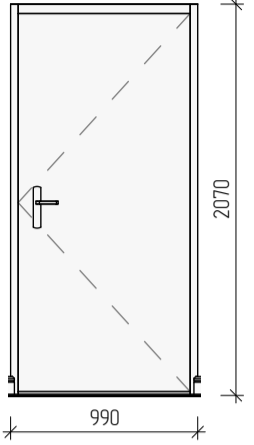

Фарба в тон стін, світла NCS S 0502-Y50R

Двері з ліштвою

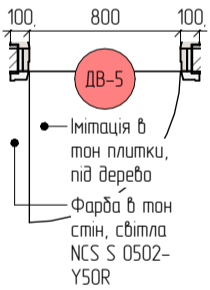
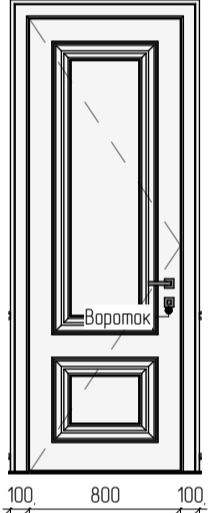

Імітація в тон плитки, під дерево  
Фарба в тон стін, світла NCS S 0502-Y50R

Двері з ліштвою

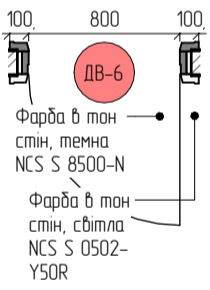
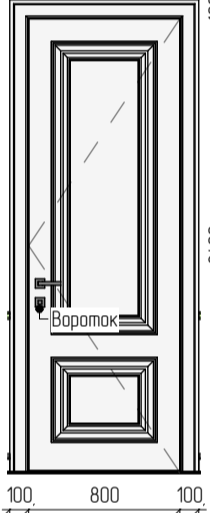

Фарба в тон стін, темна NCS S 8500-N  
Фарба в тон стін, світла NCS S 0502-Y50R

Двері з ліштвою

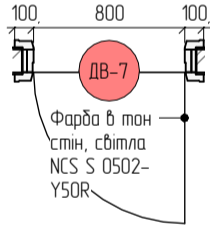
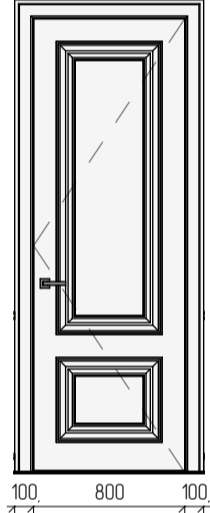

Фарба в тон стін, світла NCS S 0502-Y50R

Двері з ліштвою

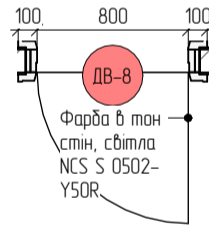
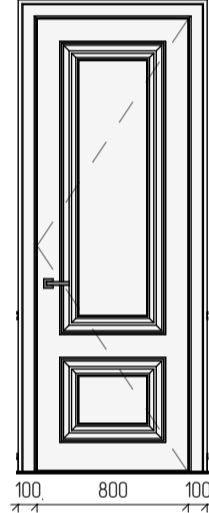

Фарба в тон стін, світла NCS S 0502-Y50R

Двері в меблях

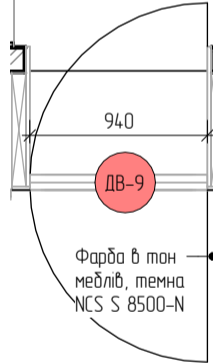
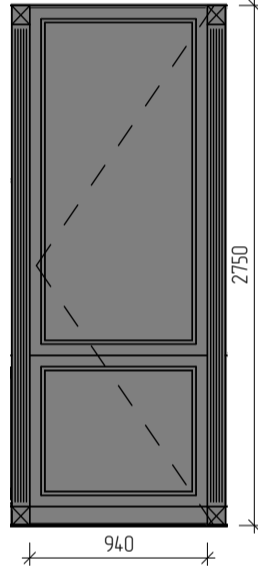

Фарба в тон меблів, темна NCS S 8500-N

Двері з ліштвою

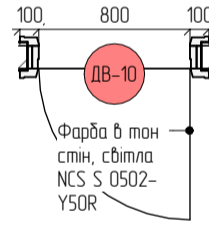

Фарба в тон стін, світла NCS S 0502-Y50R

Двері з ліштвою

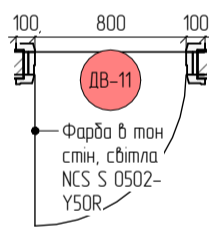
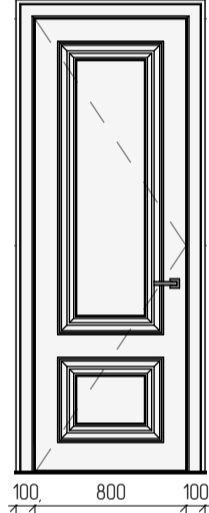

Фарба в тон стін, світла NCS S 0502-Y50R

Двері з ліштвою

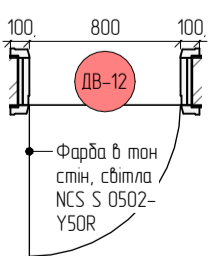
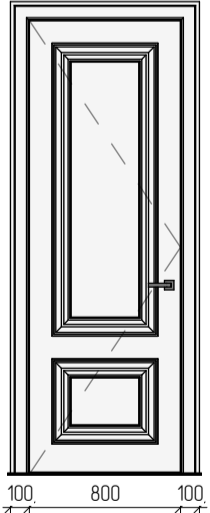

Фарба в тон стін, світла NCS S 0502-Y50R

Скляна перегородка розсувна

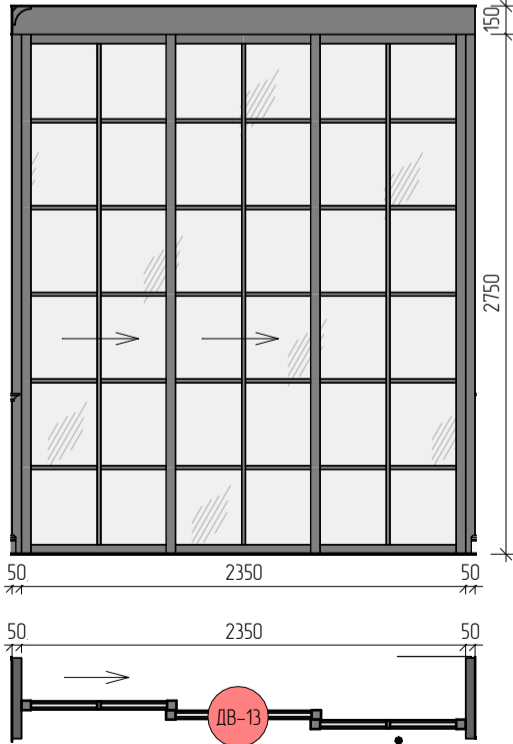

Рама в тон стін, темна NCS S 8500-N

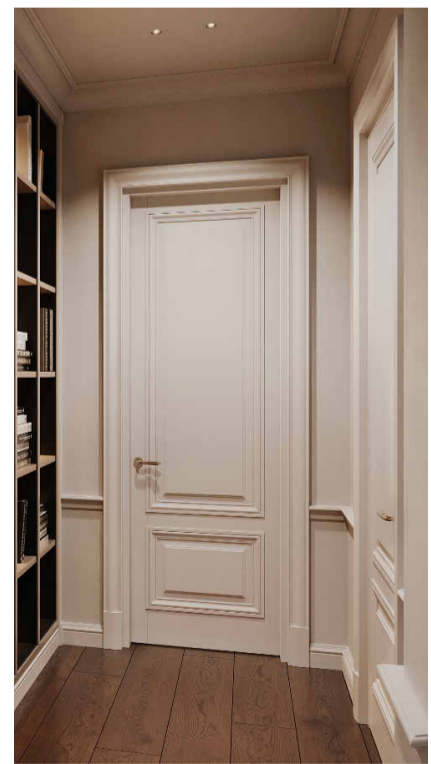

Зм.	Кільк.	Лист	№ Док.	Підпис	Дата
Разробив			Таран О.Ю.		13.06.2025
Разробив			Сокол Д.Ю.		13.06.2025
Перевірю			Таран О.Ю.		13.06.2025

ІТАЛІЙСЬКИЙ КВАРТАЛ

СПЕЦИФІКАЦІЯ ДВЕРЕЙ 1

Стадія	Аркуш	Аркушів
П	44	128

М 1:40 А3

Скляна перегородка розсувна

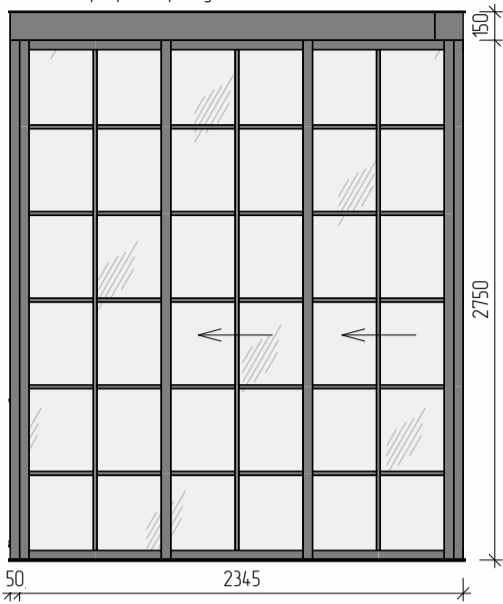

Скляна перегородка розсувна

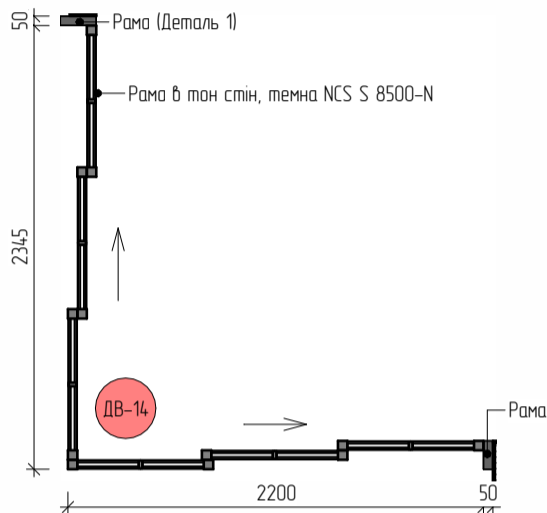
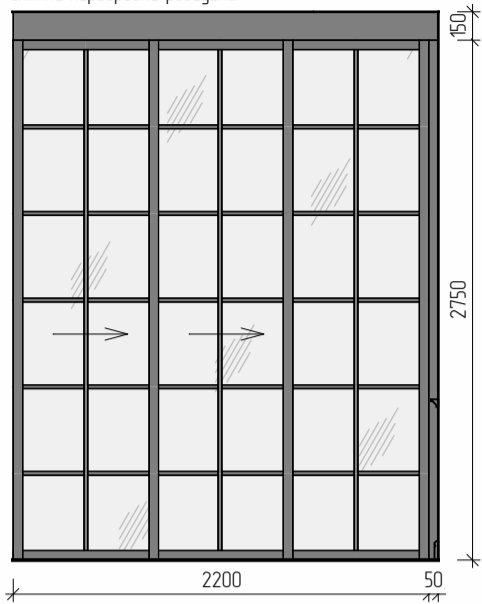

Деталь 1

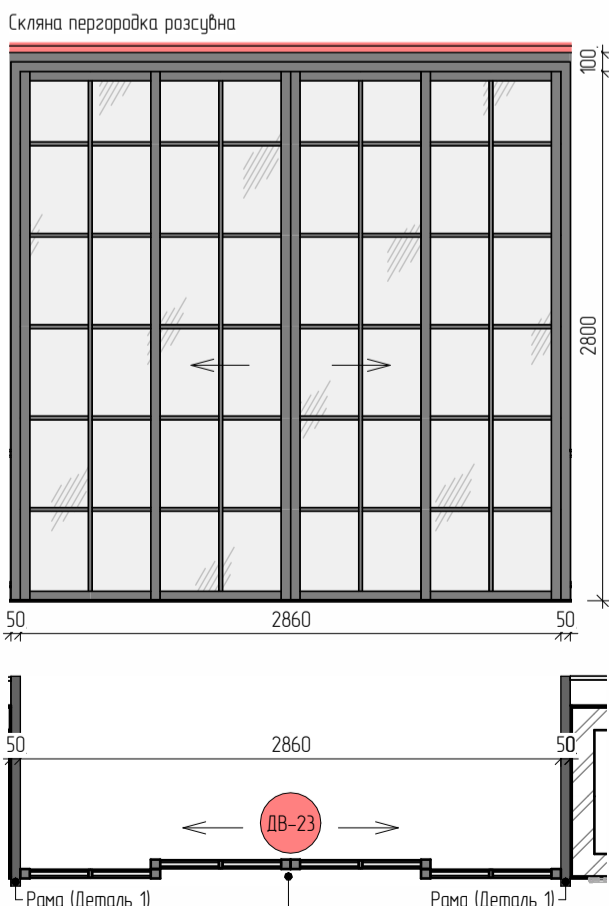
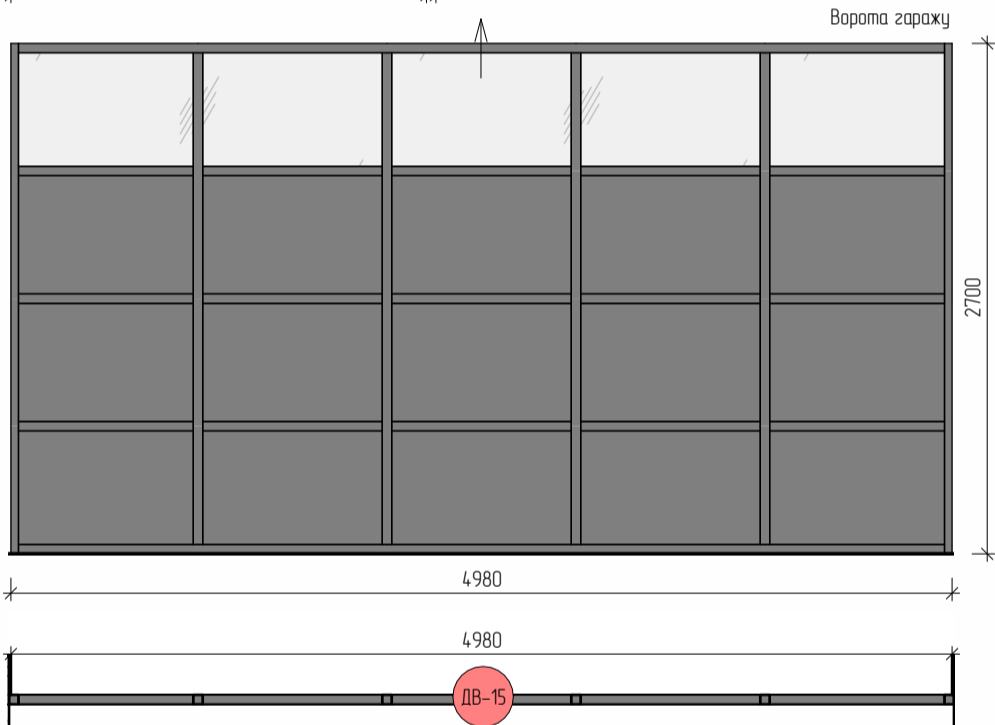
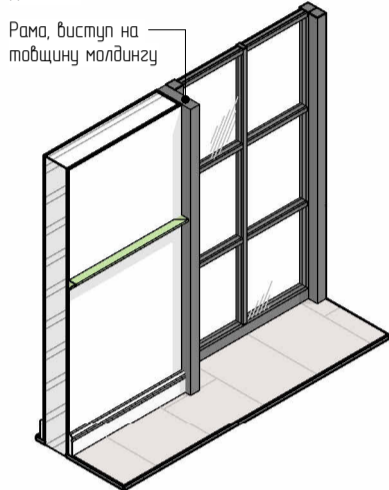

Двері з лиштвою

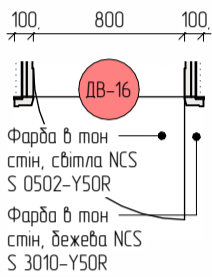
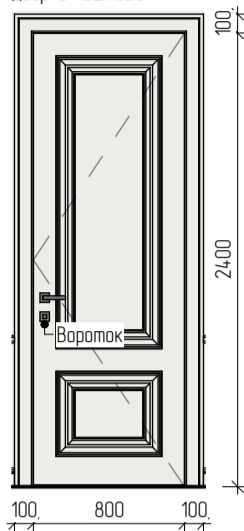

Двері з лиштвою

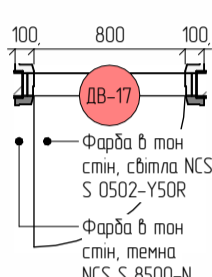
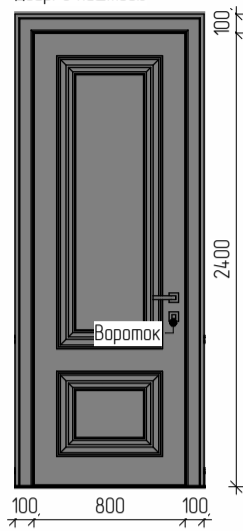

Двері з лиштвою

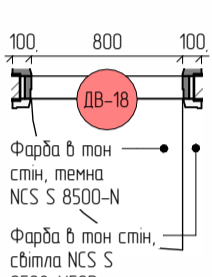
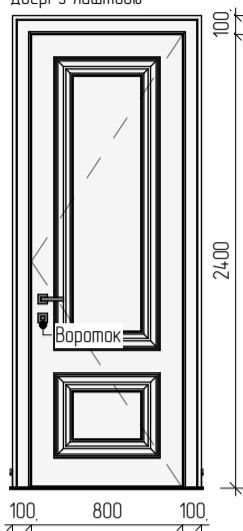

Двері з лиштвою

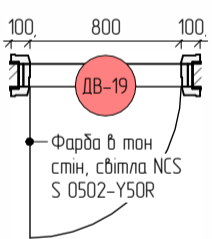
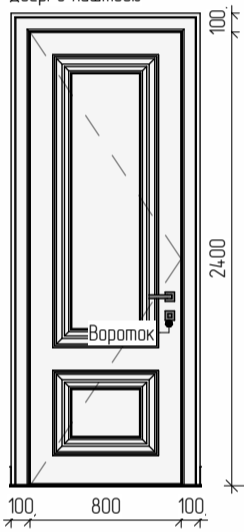

Двері з лиштвою

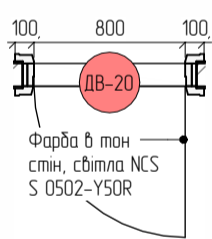
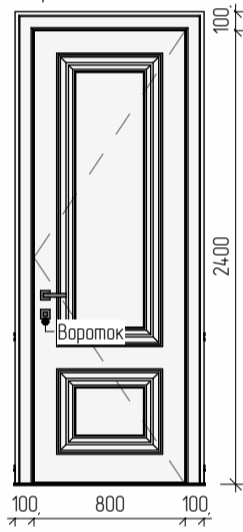

Двері з лиштвою

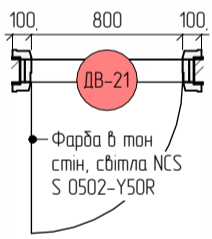
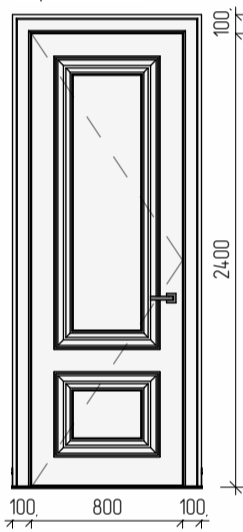

Двері з лиштвою

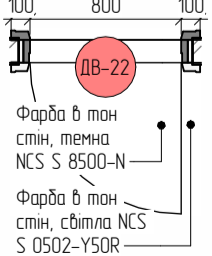
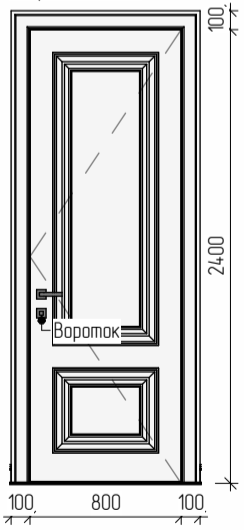

Деталь стику лиштви з молдингом

Лиштва, виступ на товщину молдингу

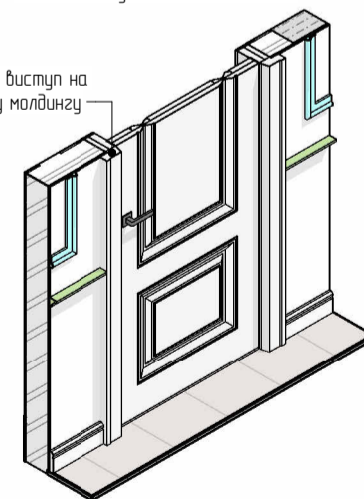

Зм.	Кільк.	Лист	№ Док.	Підпис	Дата
Розробив			Таран О.Ю.		13.06.2025
Розробив			Сокол Д.Ю.		13.06.2025
Перевірю			Таран О.Ю.		13.06.2025

ІТАЛІЙСЬКИЙ КВАРТАЛ

СПЕЦИФІКАЦІЯ ДВЕРЕЙ 2

Стадія	Аркуш	Аркушів
П	45	128

М 1:40 А3

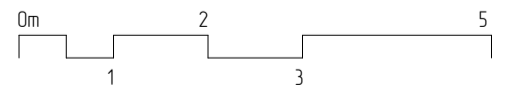
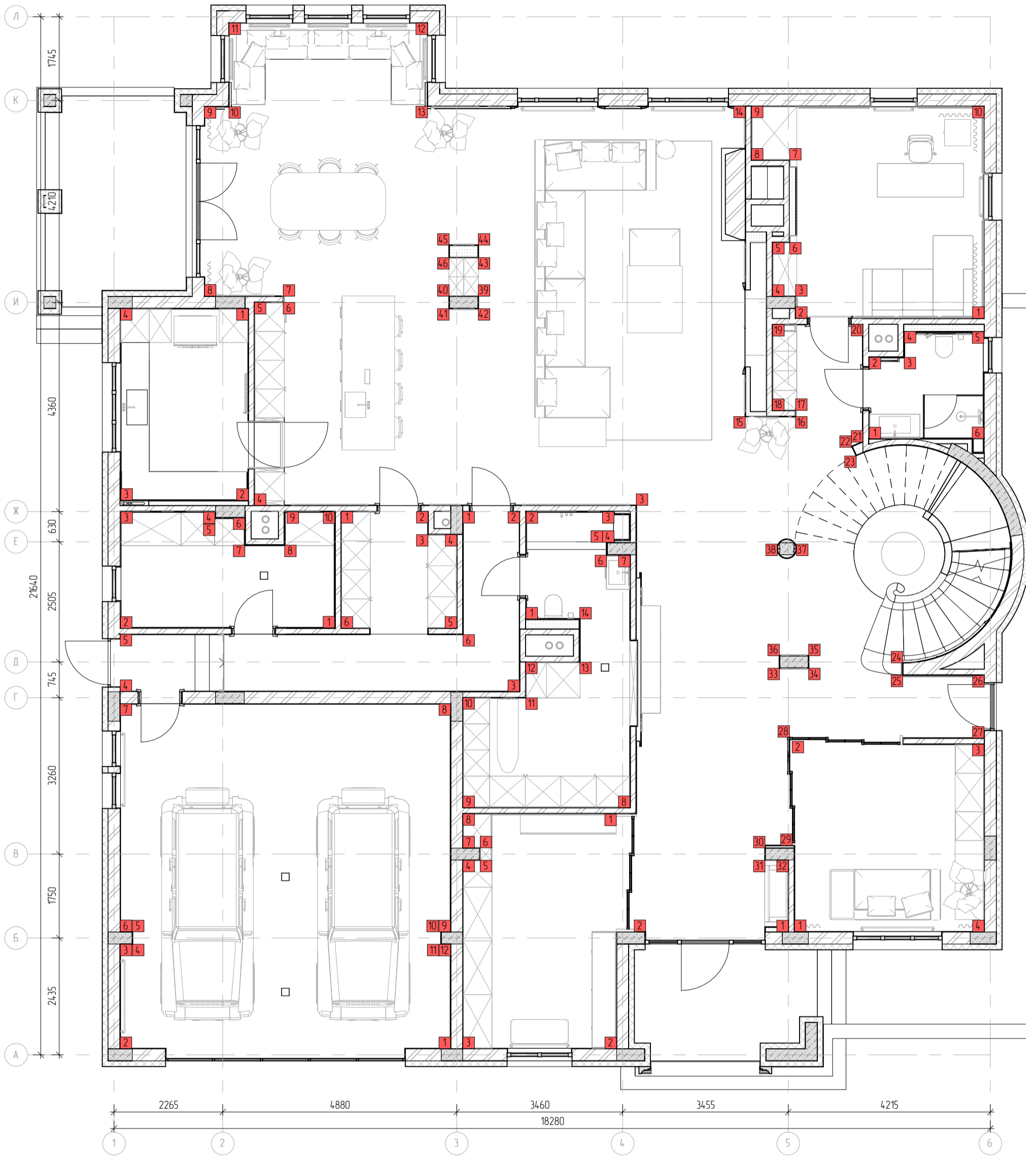

Зм.	Кільк.	Лист	№ Док.	Підпис	Дата
Разробид		Таран О.Ю.			13.06.2025
Разробид		Сокол Д.Ю.			13.06.2025
Перевіриб		Таран О.Ю.			13.06.2025

ІТАЛІЙСЬКИЙ  
КВАРТАЛ

ПЛАН РОЗГОРТОК 1

Стадія	Аркуш	Аркушів
П	46	128

М 1:80 А3

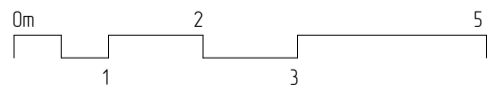
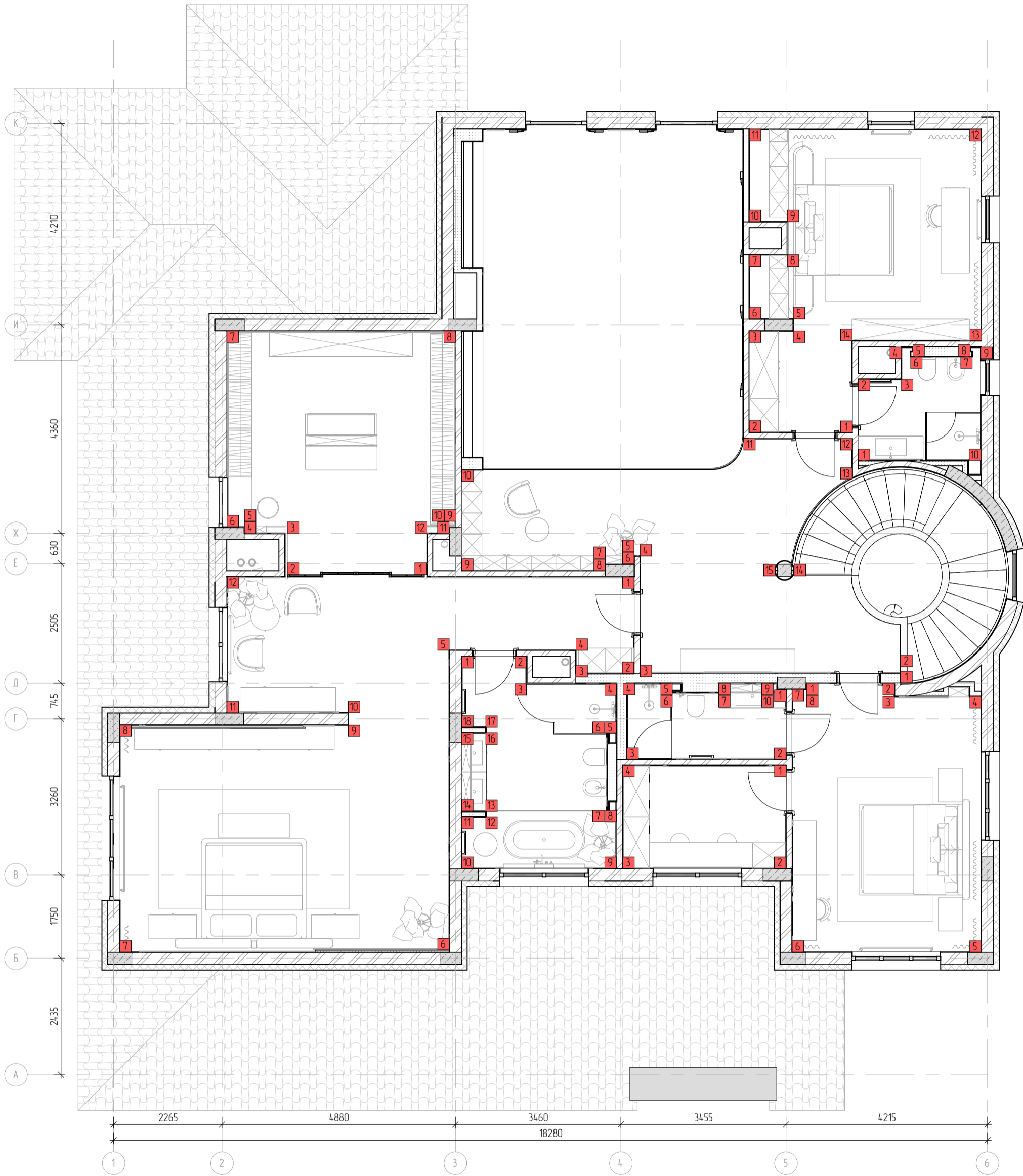

Зм.	Кільк.	Лист	№ Док.	Підпис	Дата
Разробив		Таран О.Ю.			13.06.2025
Разробив		Сокол Д.Ю.			13.06.2025
Перевірів		Таран О.Ю.			13.06.2025

ІТАЛІЙСЬКИЙ  
КВАРТАЛ

ПЛАН РОЗГОРТOK 2

Стадія	Аркуш	Аркушів
П	47	128
М 1:80 А3		

14 м<sup>2</sup>  
Підготовлена поверхня,  
монтаж медлів, декор.  
панелей

2.1 м<sup>2</sup>  
Фарба темна NCS S  
8500-N, зробити  
викраси та погодити

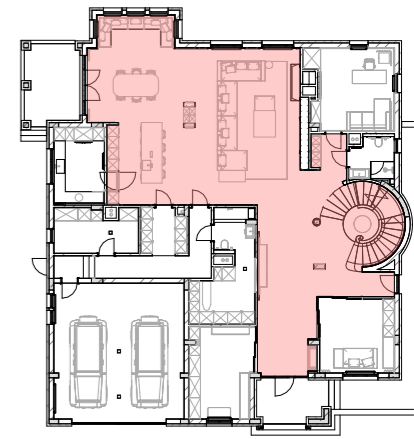

Специфікація опоряджувальних матеріалів стін 101..		
Тип/колір/фактура	Зображення	Площа
Декоративне гіпсове панно		16.0 м <sup>2</sup>
Керамограніт FIANDRE PRECIOUS STONES WHITE ONIX ST03A61530 150X300X0,6		22.6 м <sup>2</sup>
Підготовлена поверхня під монтаж медлів, або медлевих панелей		25.2 м <sup>2</sup>
Фарба світла NCS S 0502-Y50R, зробити викраси, погодити с замовником		208.2 м <sup>2</sup>
Фарба темна NCS S 8500-N, зробити викраси, погодити с замовником		22.9 м <sup>2</sup>

0.5 м<sup>2</sup>  
Фарба темна NCS S  
8500-N, зробити  
викраси та погодити

8.8 м<sup>2</sup>  
Фарба світла NCS S  
0502-Y50R, зробити  
викраси та погодити

3.0 м<sup>2</sup>  
Фарба світла NCS S  
0502-Y50R, зробити  
викраси та погодити

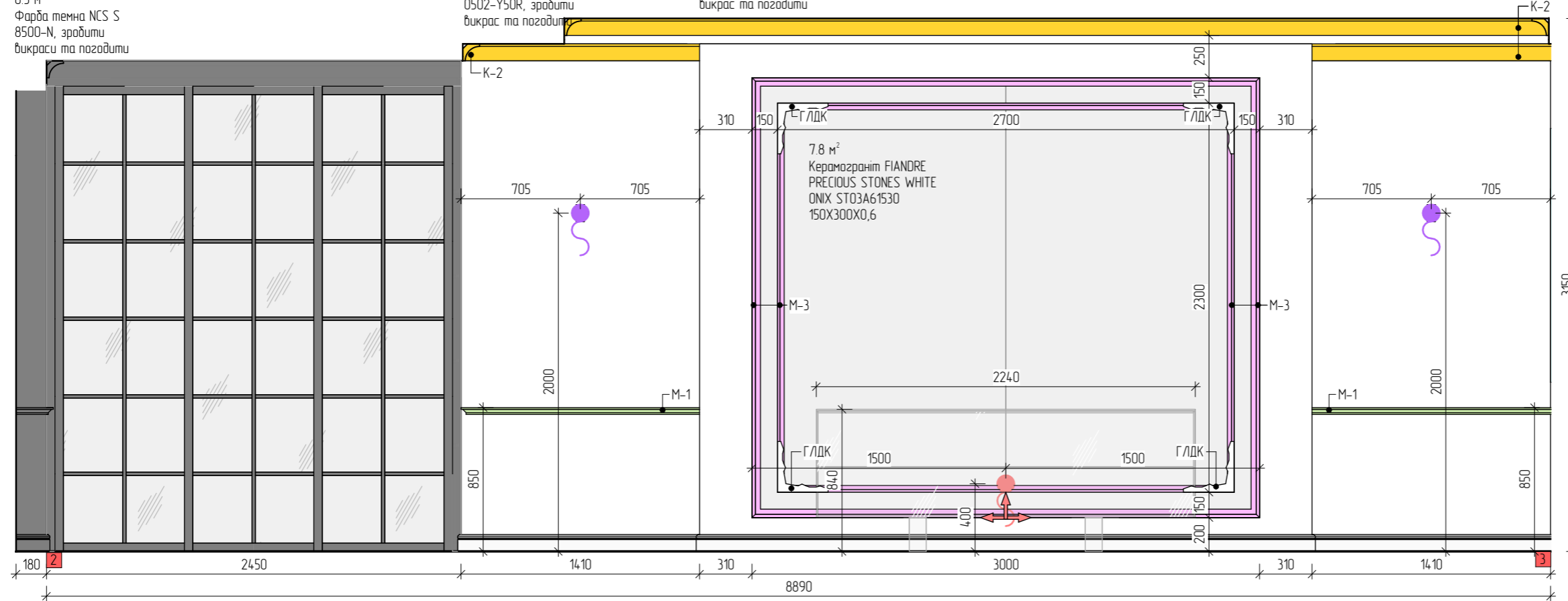

Зм.	Кільк.	Лист	№Док.	Підпис	Дата
Розробив		Таран О.Ю.			13.06.2025
Розробив		Сокол Д.Ю.			13.06.2025
Перевірив		Таран О.Ю.			13.06.2025

ІТАЛІЙСЬКИЙ КВАРТАЛ

РОЗГОРТКИ КУХНІ ВІТАЛЬНІ

Стадія	Аркуш	Аркушів
П	48	128

М 1:30 А3

18.6 м<sup>2</sup>  
 Фарба світла NCS S  
 0502-Y50R, зробити  
 викрас та погодити

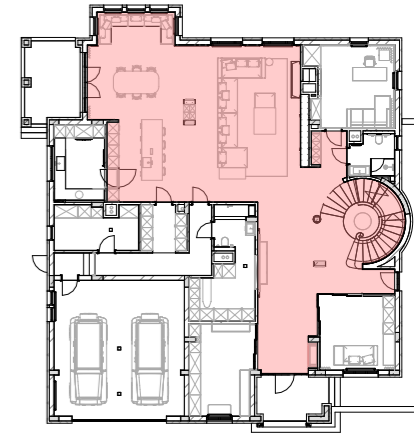
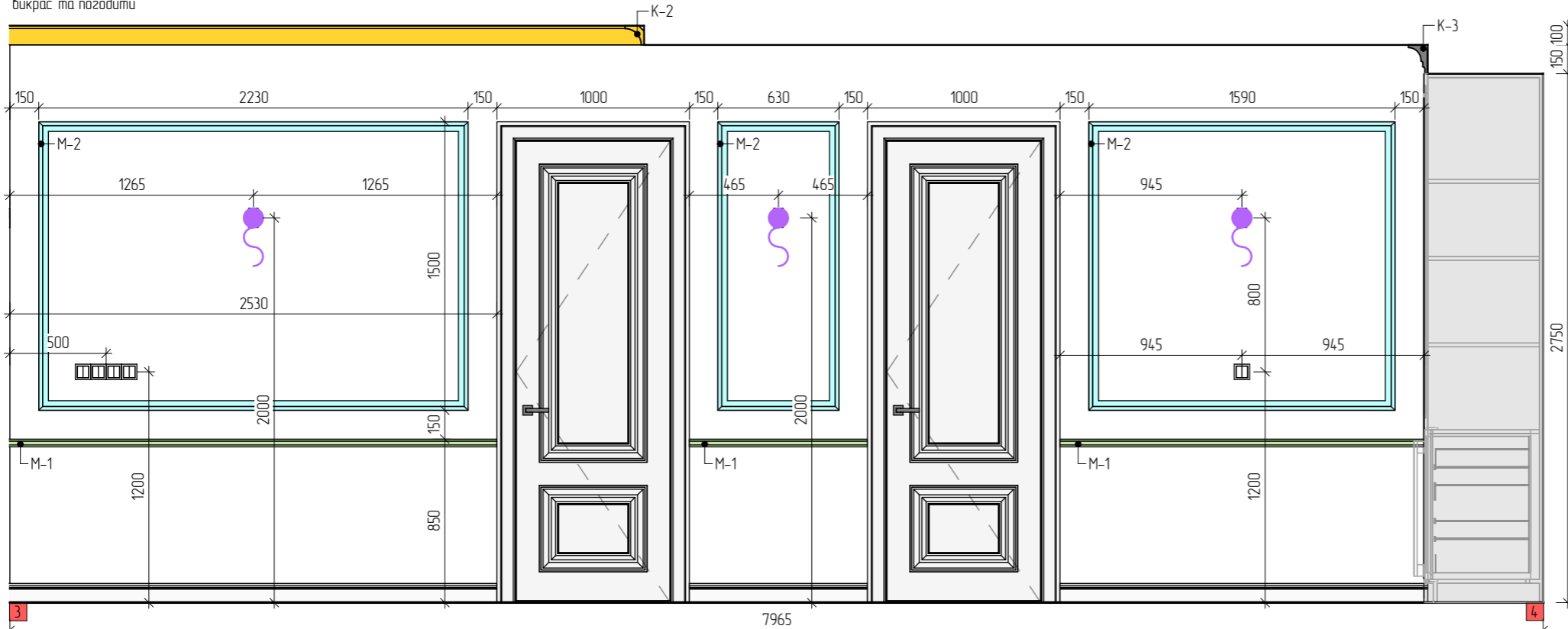

Специфікація опоряджувальних матеріалів стін 101...		
Тип/колір/фактура	Зображення	Площа
Декоративне гіпсове панно		16.0 м <sup>2</sup>
Керамограніт FIANDRE PRECIOUS STONES WHITE ONIX ST03A61530 150X300X0,6		22.6 м <sup>2</sup>
Підготовлена поверхня під монтаж меблів, або меблевих панелей		25.2 м <sup>2</sup>
Фарба світла NCS S 0502-Y50R, зробити викраси, погодити с замовником		208.2 м <sup>2</sup>
Фарба темна NCS S 8500-N, зробити викраси, погодити с замовником		22.9 м <sup>2</sup>

2.2 м<sup>2</sup>  
 Підготовлена поверхня,  
 монтаж меблів, декор.  
 панелей

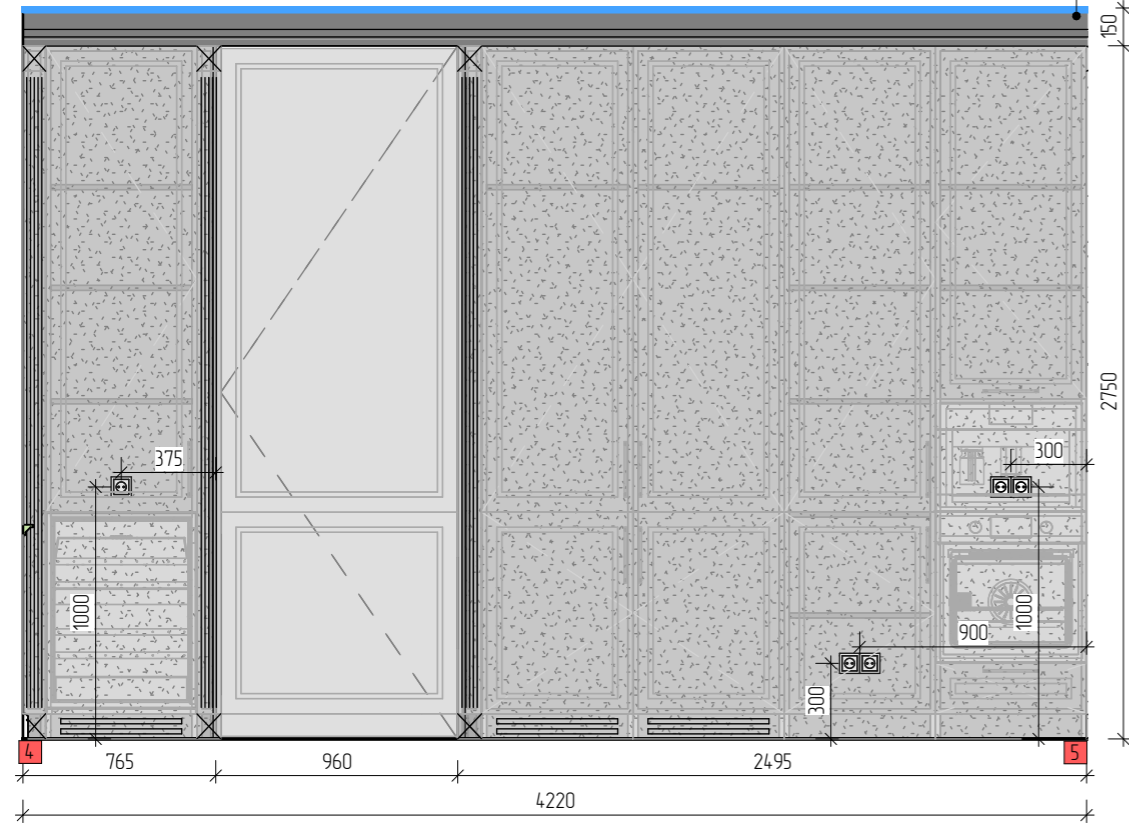

7.2 м<sup>2</sup>  
 Підготовлена поверхня,  
 монтаж меблів, декор.  
 панелей

1.7 м<sup>2</sup>  
 Підготовлена поверхня,  
 монтаж меблів, декор.  
 панелей

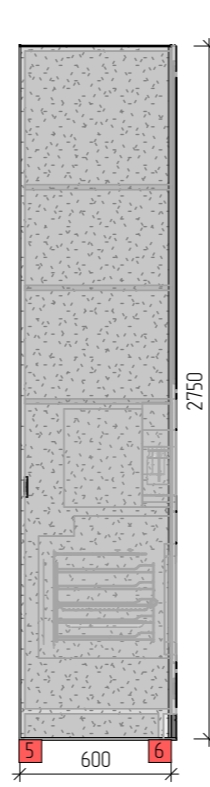

0.4 м<sup>2</sup>  
 Підготовлена поверхня,  
 монтаж меблів, декор.  
 панелей

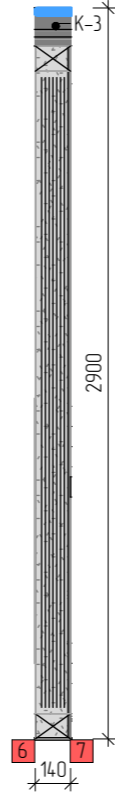

4.8 м<sup>2</sup>  
 Фарба темна NCS S  
 8500-N, зробити  
 викраси та погодити

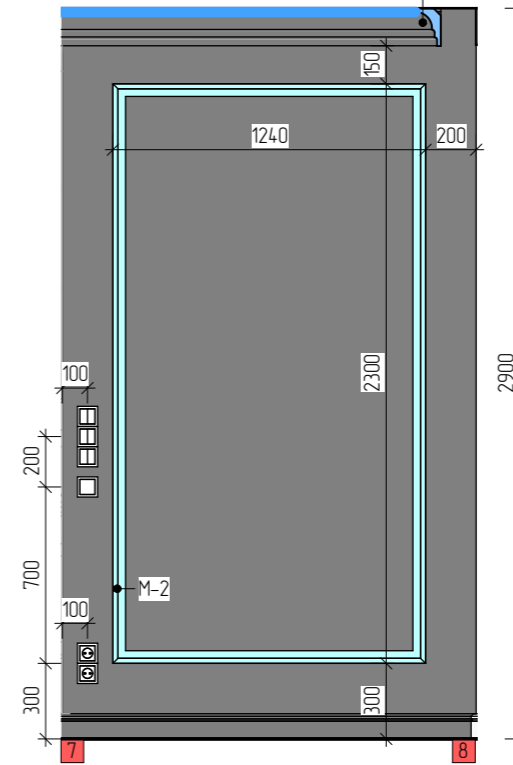

Зм.	Кільк.	Лист	№Док.	Підпис	Дата
Розробив		Таран О.Ю.			13.06.2025
Розробив		Сокол Д.Ю.			13.06.2025
Перевірив		Таран О.Ю.			13.06.2025

ІТАЛІЙСЬКИЙ КВАРТАЛ

РОЗГОРТКИ КУХНІ ВІТАЛЬНІ

Стадія	Аркуш	Аркушів
П	49	128

М 1:30 А3

2.7 м<sup>2</sup>  
 Фарба світла NCS S  
 0502-Y50R, зробити  
 викрас та погодити

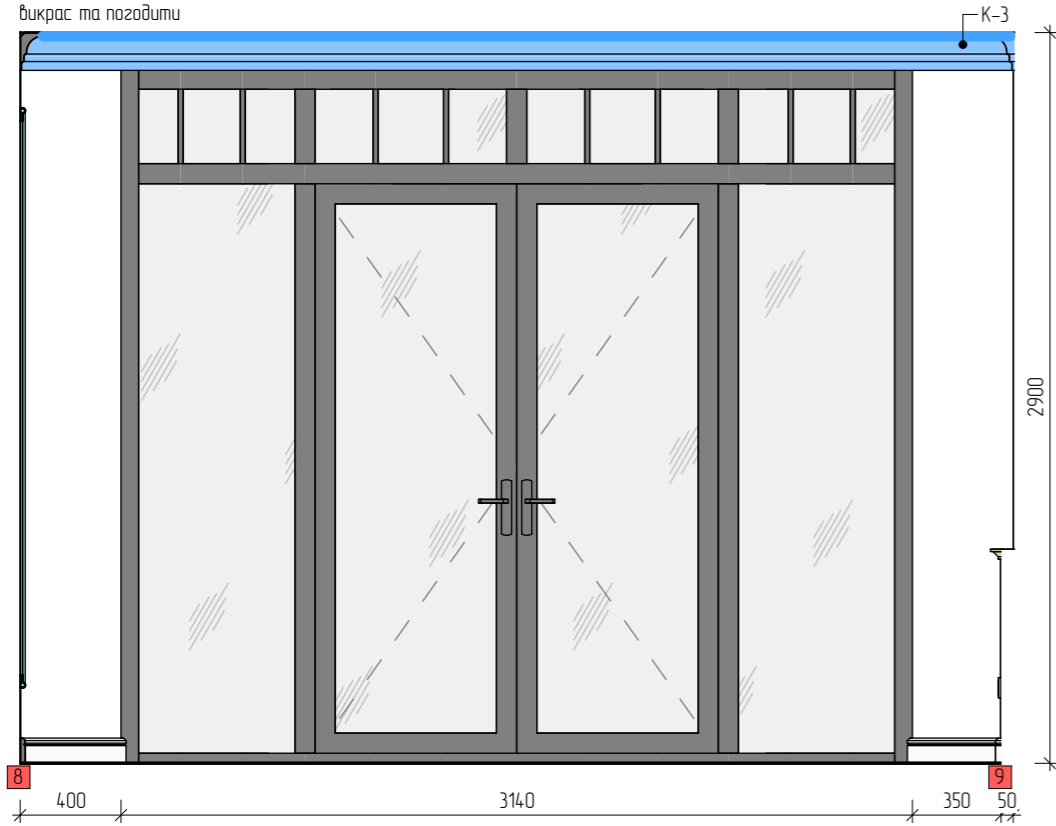

5.6 м<sup>2</sup>  
 Фарба світла NCS S  
 0502-Y50R, зробити  
 викрас та погодити

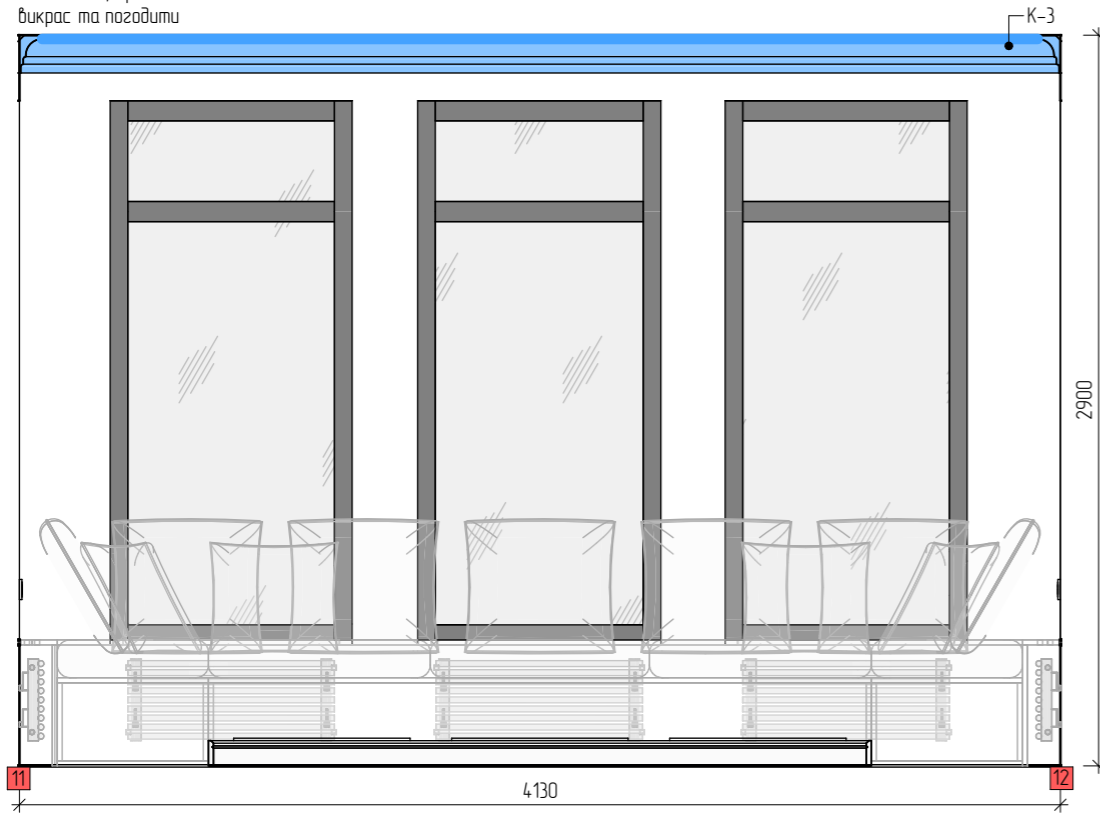

1.1 м<sup>2</sup>  
 Фарба світла NCS S  
 0502-Y50R, зробити  
 викрас та погодити

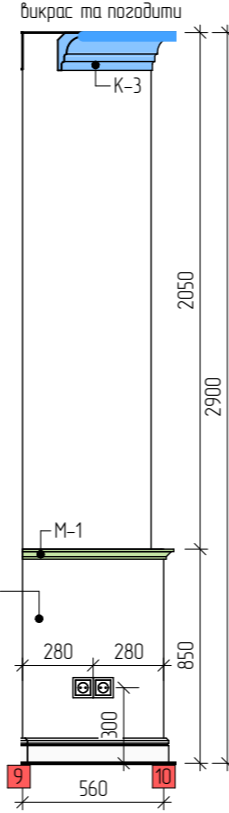

0.5 м<sup>2</sup>  
 Фарба світла NCS S  
 0502-Y50R, зробити  
 викрас та погодити

2.5 м<sup>2</sup>  
 Фарба світла NCS S  
 0502-Y50R, зробити  
 викрас та погодити

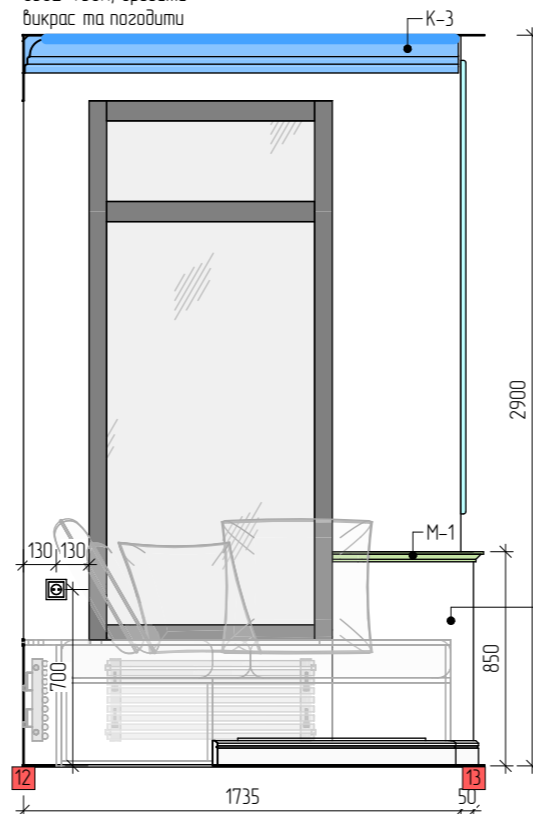

2.5 м<sup>2</sup>  
 Фарба світла NCS S  
 0502-Y50R, зробити  
 викрас та погодити

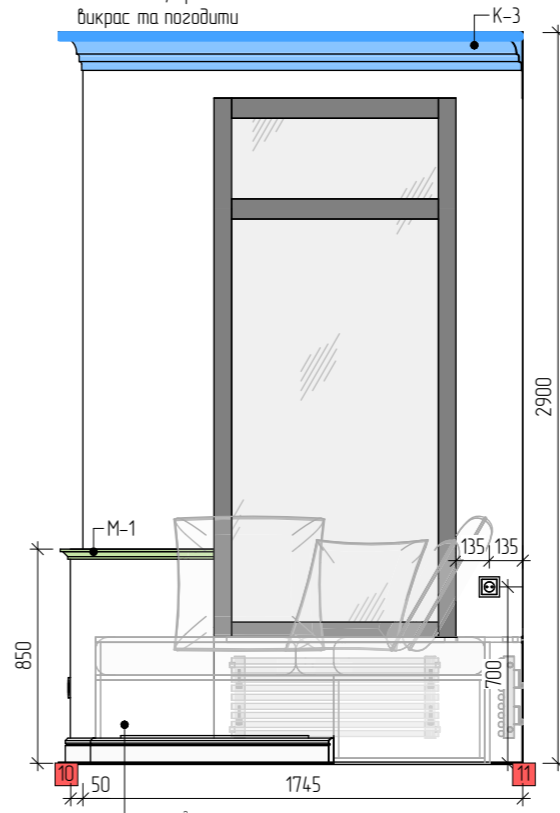

0.5 м<sup>2</sup>  
 Фарба світла NCS S  
 0502-Y50R, зробити  
 викрас та погодити

0.5 м<sup>2</sup>  
 Фарба світла NCS S  
 0502-Y50R, зробити  
 викрас та погодити

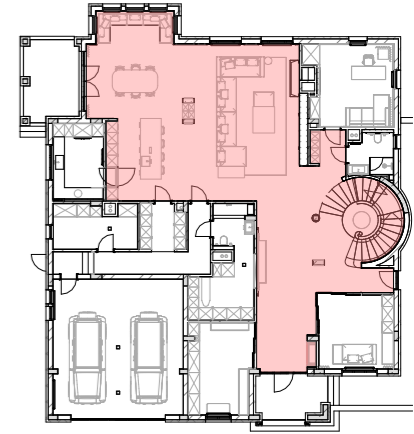

Специфікація опоряджувальних матеріалів стін 101...		
Тип/колір/фактура	Зображення	Площа
Декоративне гіпсове панно		16.0 м <sup>2</sup>
Керамограніт FIANDRE PRECIOUS STONES WHITE ONIX ST03A61530 150X300X0,6		22.6 м <sup>2</sup>
Підготовлена поверхня під монтаж медіів, або меблевих панелей		25.2 м <sup>2</sup>
Фарба світла NCS S 0502-Y50R, зробити викраси, погодити с замовником		208.2 м <sup>2</sup>
Фарба темна NCS S 8500-N, зробити викраси, погодити с замовником		22.9 м <sup>2</sup>

Зм.	Кільк.	Лист	№Док.	Підпис	Дата
Розробив		Таран О.Ю.			13.06.2025
Розробив		Сакал Д.Ю.			13.06.2025
Перевірив		Таран О.Ю.			13.06.2025

ІТАЛІЙСЬКИЙ КВАРТАЛ		
П	50	128
РОЗГОРТКИ КУХНІ ВІТАЛЬНІ		
М 1:30 А3		

Стадія	Аркуш	Аркушів
П	50	128
М 1:30 А3		

17.4 м²  
 Фарба світла NCS S  
 0502-Y50R, зробити  
 викрас та погодити

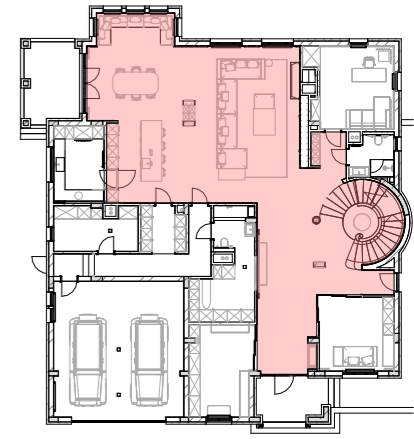

Специфікація опоряджувальних матеріалів стін 101...		
Тип/колір/фактура	Зображення	Площа
Декоративне гіпсове панно		16.0 м²
Керамограніт FIANDRE PRECIOUS STONES WHITE ONIX ST03A61530 150X300X0,6		22.6 м²
Підготовлена поверхня під монтаж медіа, або меблевих панелей		25.2 м²
Фарба світла NCS S 0502-Y50R, зробити викраси, погодити с замовником		208.2 м²
Фарба темна NCS S 8500-N, зробити викраси, погодити с замовником		22.9 м²

15 м²  
 Фарба світла NCS S  
 0502-Y50R, зробити  
 викрас та погодити

17 м²  
 Фарба темна NCS S  
 8500-N, зробити  
 викраси та погодити

0.6 м²  
 Фарба світла NCS S  
 0502-Y50R, зробити  
 викрас та погодити

17 м²  
 Фарба темна NCS S  
 8500-N, зробити  
 викраси та погодити

Зм.	Кільк.	Лист	№ Док.	Підпис	Дата
Розробив		Таран О.Ю.			13.06.2025
Розробив		Сокол Д.Ю.			13.06.2025
Перевірів		Таран О.Ю.			13.06.2025

ІТАЛІЙСЬКИЙ КВАРТАЛ

РОЗГОРТКИ КУХНІ ВІТАЛЬНІ

Стадія	Аркуш	Аркушів
П	51	128

М 1:30 А3

23.0 м<sup>2</sup>  
 Фарба світла NCS S  
 0502-Y50R, зробити  
 викрас та погодити

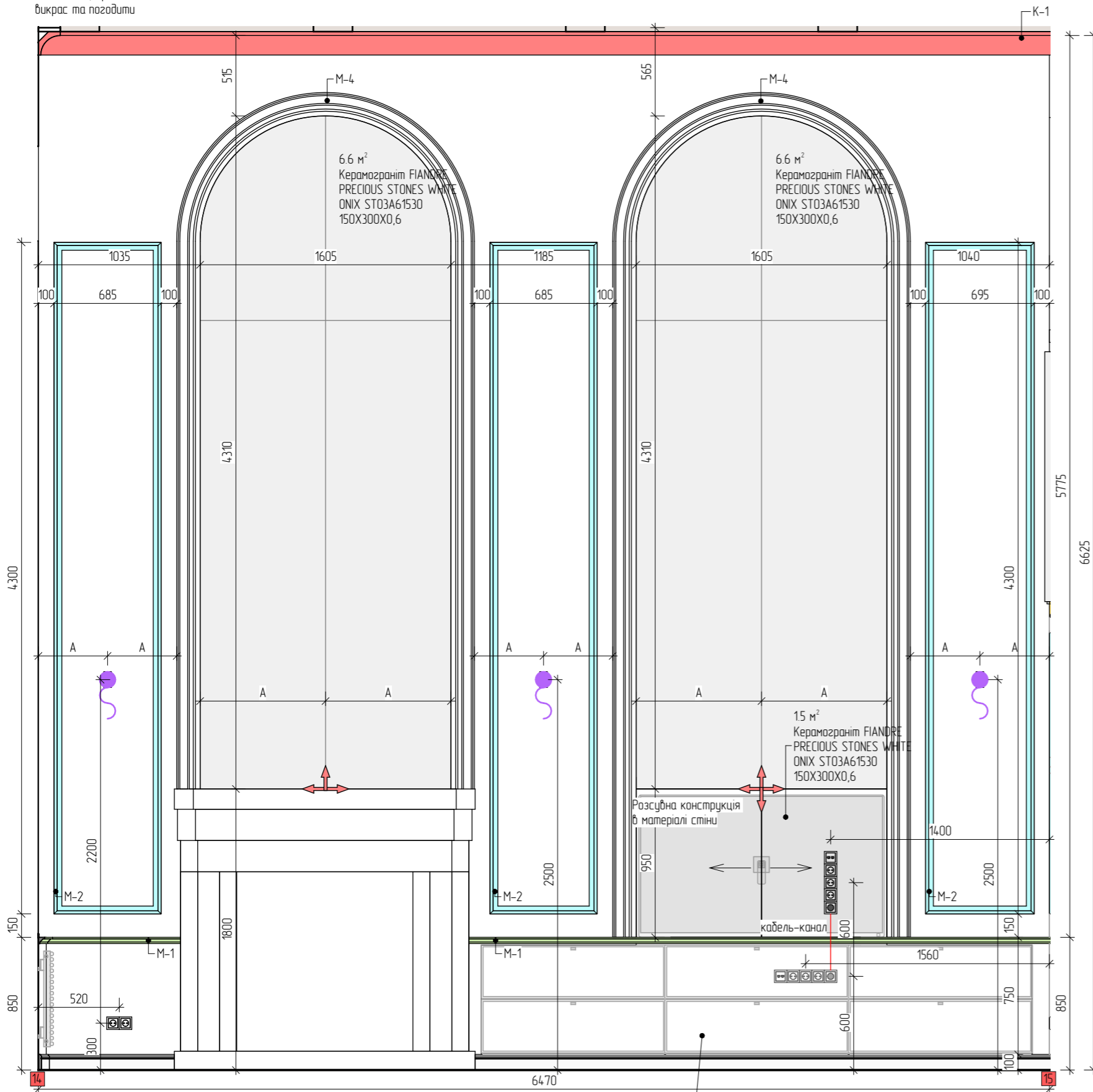

3.1 м<sup>2</sup>  
 Фарба світла NCS S  
 0502-Y50R, зробити  
 викрас та погодити

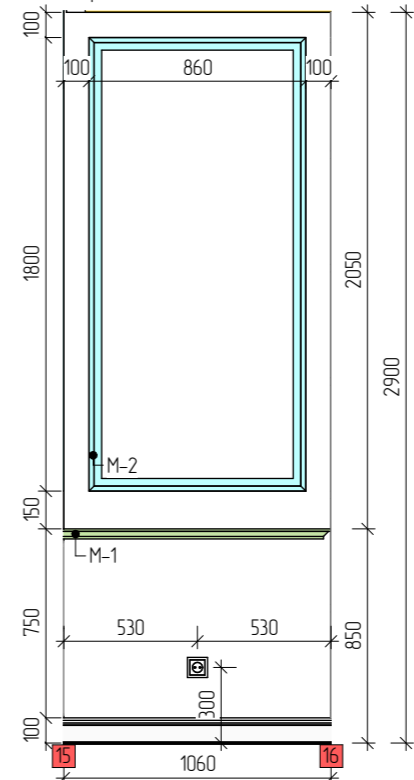

0.4 м<sup>2</sup>  
 Підготовлена поверхня,  
 монтаж меблів, декор.  
 панелей

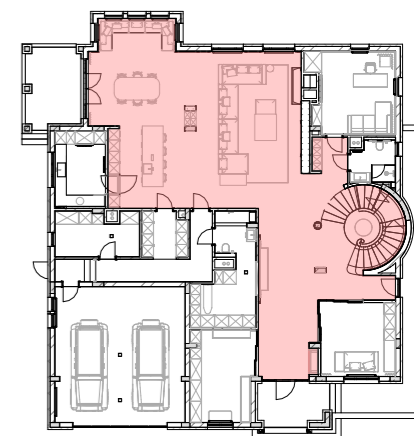
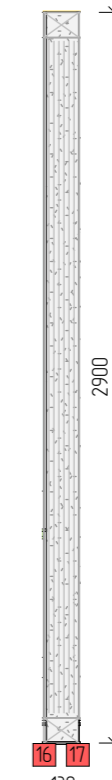

Специфікація опоряджувальних матеріалів стін 101...

Тип/колір/фактура	Зображення	Площа
Декоративне гіпсове панно		16.0 м <sup>2</sup>
Керамограніт FIANDRE PRECIOUS STONES WHITE ONIX ST03A61530 150X300X0,6		22.6 м <sup>2</sup>
Підготовлена поверхня під монтаж меблів, або меблевих панелей		25.2 м <sup>2</sup>
Фарба світла NCS S 0502-Y50R, зробити викраси, погодити с замовником		208.2 м <sup>2</sup>
Фарба темна NCS S 8500-N, зробити викраси, погодити с замовником		22.9 м <sup>2</sup>

1.4 м<sup>2</sup>  
 Підготовлена поверхня,  
 монтаж меблів, декор.  
 панелей

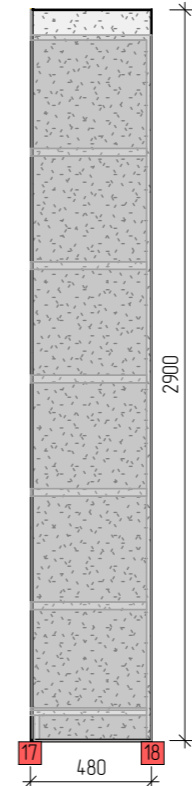

5.2 м<sup>2</sup>  
 Підготовлена поверхня,  
 монтаж меблів, декор.  
 панелей

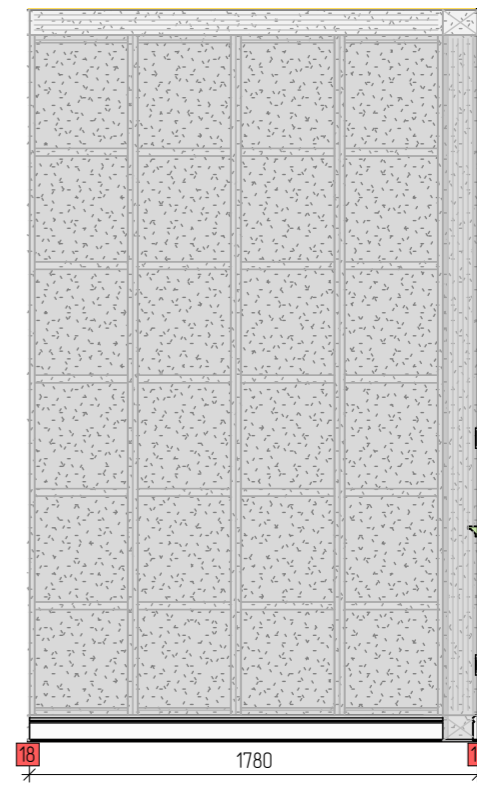

6.7 м<sup>2</sup>  
 Фарба світла NCS S  
 0502-Y50R, зробити  
 викрас та погодити

Зм.	Кільк.	Лист	№Док.	Підпис	Дата
Розробив		Таран О.Ю.			13.06.2025
Розробив		Сокол Д.Ю.			13.06.2025
Перевірив		Таран О.Ю.			13.06.2025

ІТАЛІЙСЬКИЙ КВАРТАЛ  
 РОЗГОРТКИ КУХНІ ВІТАЛЬНІ

Стадія	Аркуш	Аркушів
П	52	128
М 1:30 А3		



3.2 м<sup>2</sup>  
 Фарба світла NCS S  
 0502-Y50R, зробіти  
 викрас та погодити

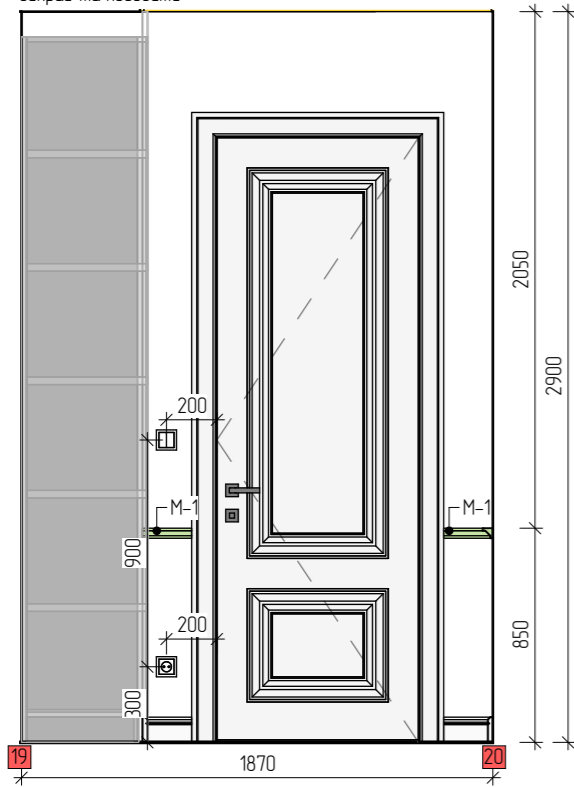

4.9 м<sup>2</sup>  
 Фарба світла NCS S  
 0502-Y50R, зробіти  
 викрас та погодити

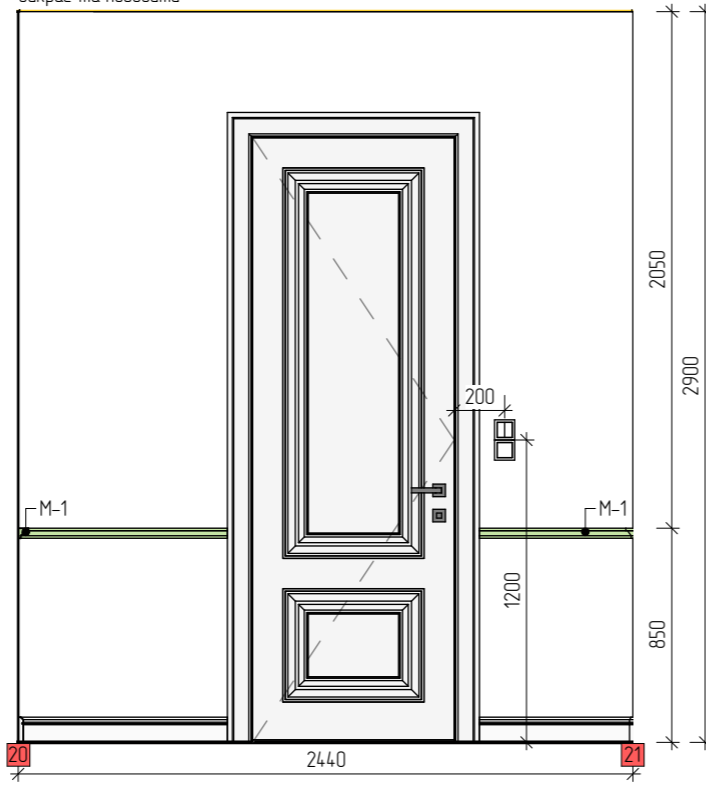

0.7 м<sup>2</sup>  
 Фарба світла NCS S  
 0502-Y50R, зробіти  
 викрас та погодити

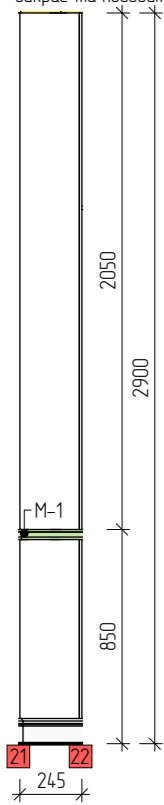

0.6 м<sup>2</sup>  
 Фарба світла NCS S  
 0502-Y50R, зробіти  
 викрас та погодити

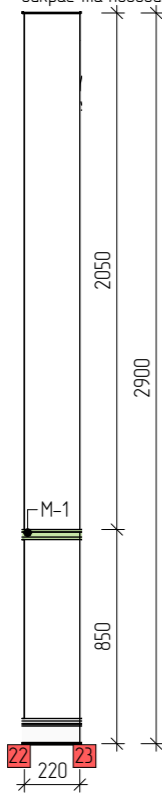

50.3 м<sup>2</sup>  
 Фарба світла NCS S  
 0502-Y50R, зробіти  
 викрас та погодити

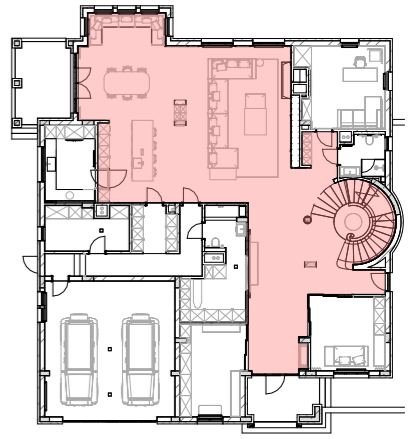
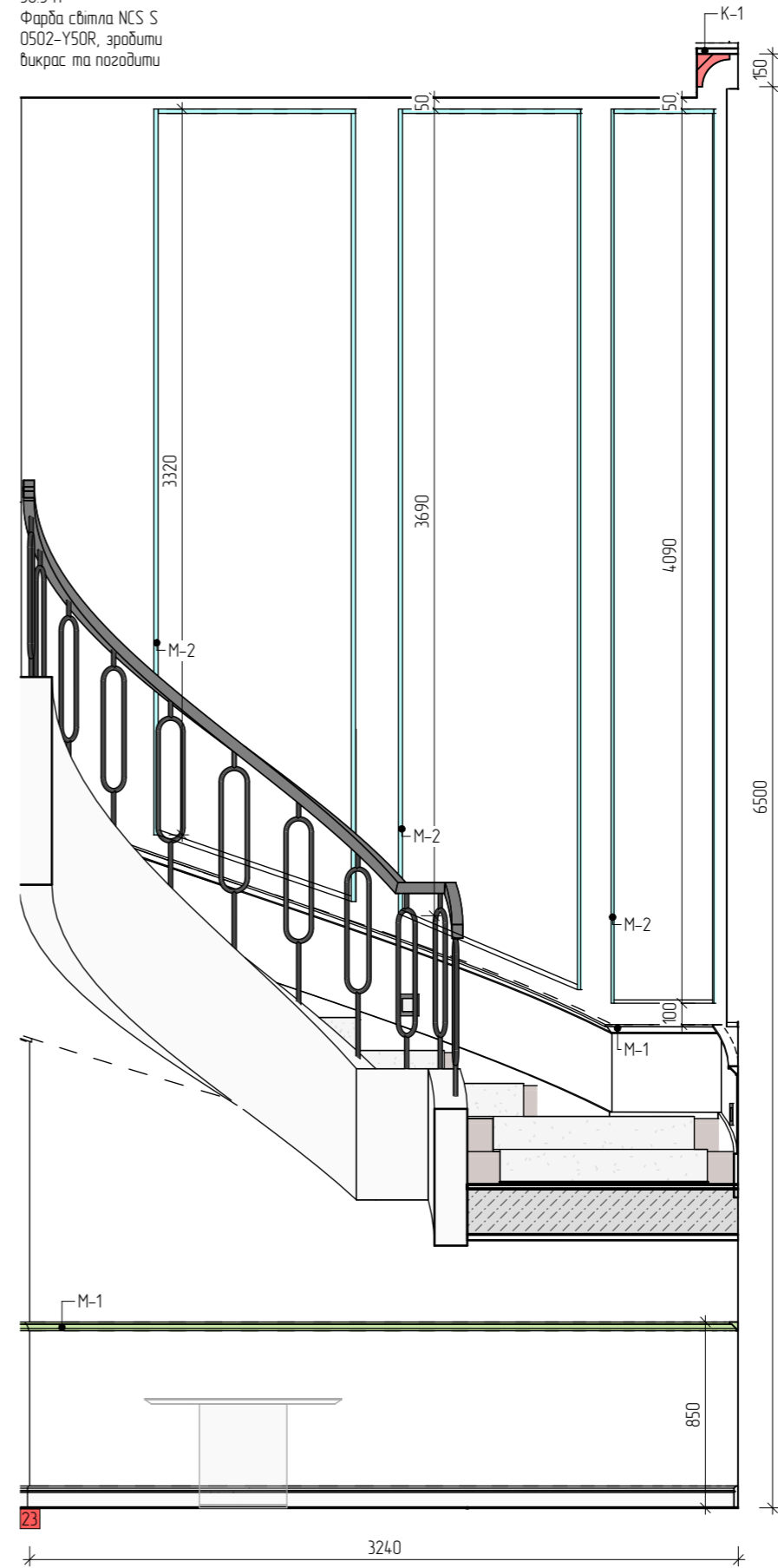

Специфікація опоряджувальних матеріалів стін 101...		
Тип/колір/фактура	Зображення	Площа
Декоративне гіпсове панно		16.0 м <sup>2</sup>
Керамограніт FIANDRE PRECIOUS STONES WHITE ONIX ST03A61530 150X300X0,6		22.6 м <sup>2</sup>
Підготовлена поверхня під монтаж меблів, або меблевих панелей		25.2 м <sup>2</sup>
Фарба світла NCS S 0502-Y50R, зробіти викраси, погодити с замовником		208.2 м <sup>2</sup>
Фарба темна NCS S 8500-N, зробіти викраси, погодити с замовником		22.9 м <sup>2</sup>



Зм.	Кільк.	Лист	№Док.	Підпис	Дата
Розробив		Таран О.Ю.			13.06.2025
Розробив		Сокал Д.Ю.			13.06.2025
Перевірив		Таран О.Ю.			13.06.2025

ІТАЛІЙСЬКИЙ КВАРТАЛ

РОЗГОРТКИ КУХНІ ВІТАЛЬНІ

Стадія	Аркуш	Аркушів
П	53	128

М 1:30 А3

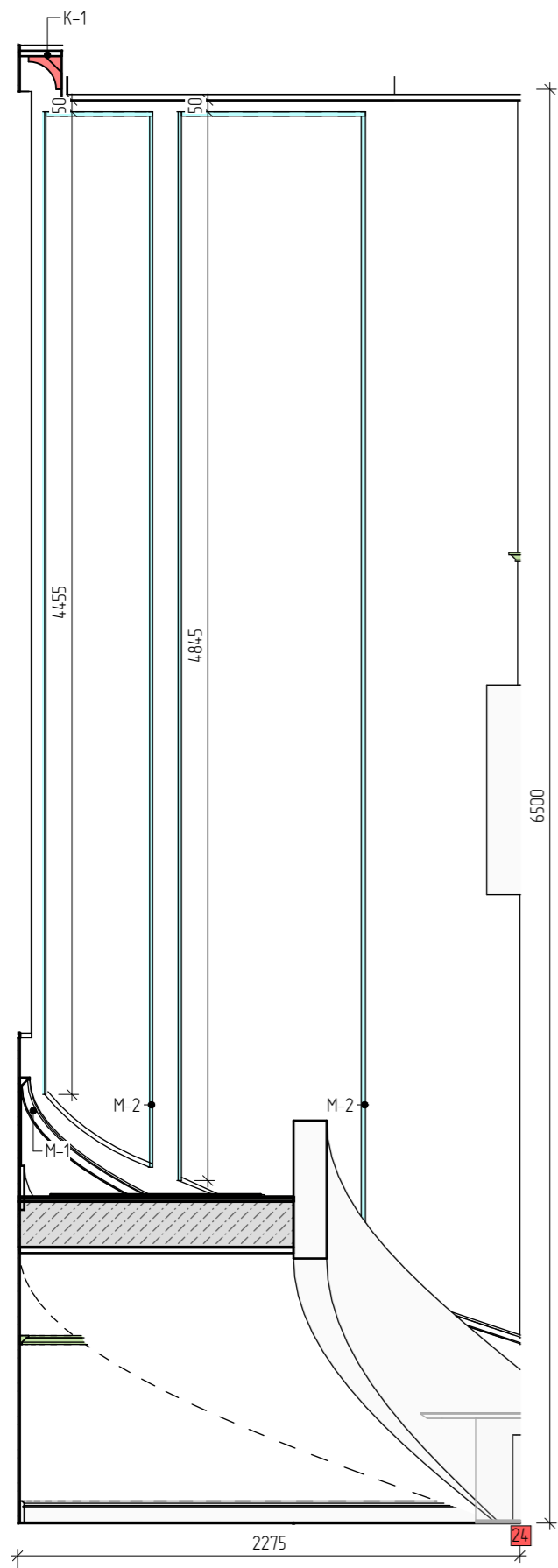

0.6 м²  
Фарба світла NCS S  
0502-Y50R, зробити  
викрас та погодити

4.2 м²  
Фарба світла NCS S  
0502-Y50R, зробити  
викрас та погодити

1.1 м²  
Фарба темна NCS S  
8500-N, зробити  
викраси та погодити

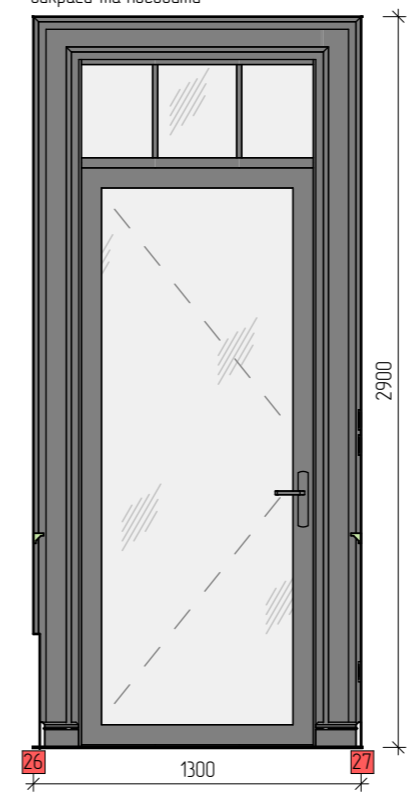
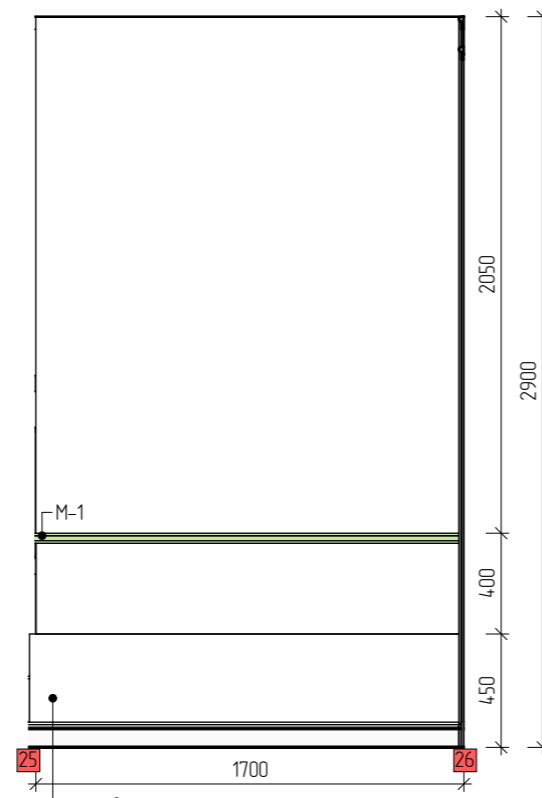
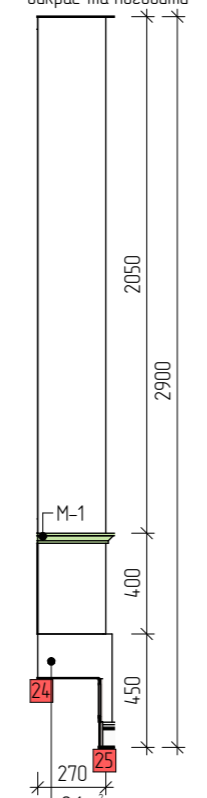

0.1 м²  
Фарба світла, зробити  
викрас та погодити с  
замовником

0.9 м²  
Фарба світла, зробити  
викрас та погодити с  
замовником

4.9 м²  
Фарба світла NCS S  
0502-Y50R, зробити  
викрас та погодити

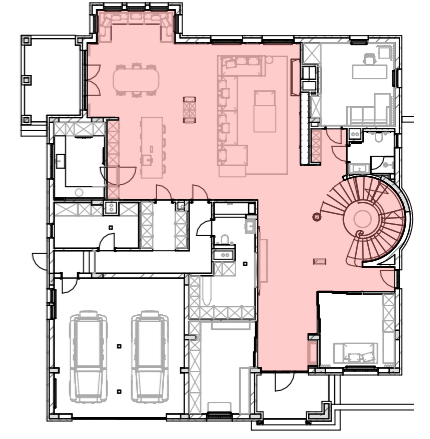
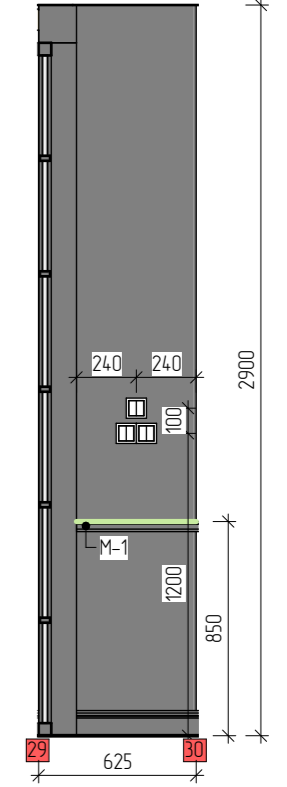
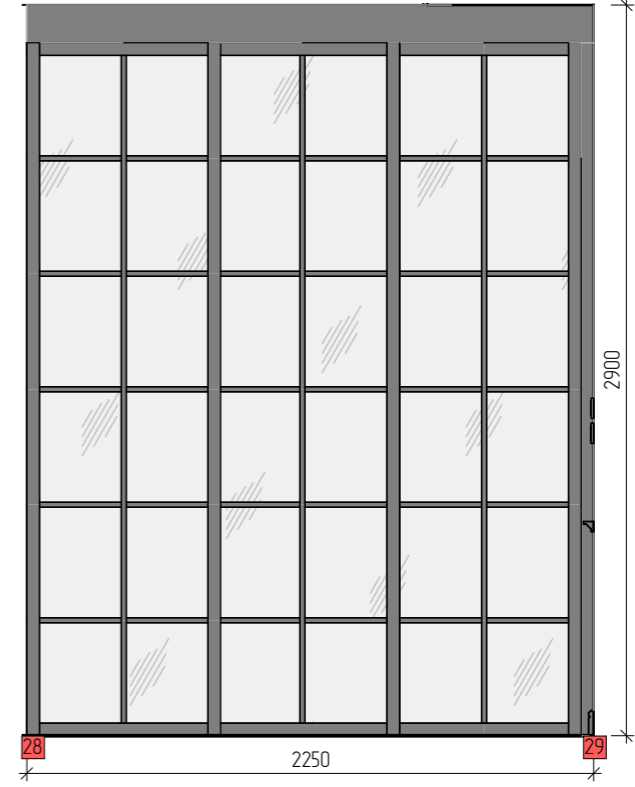
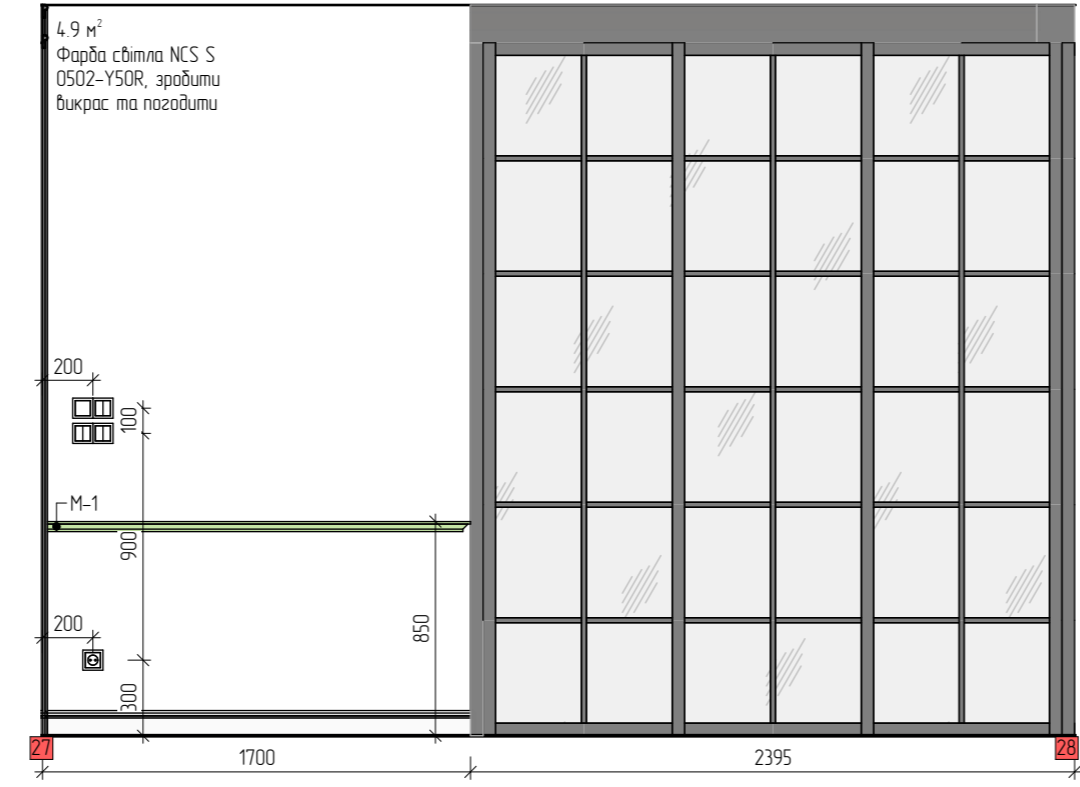

Специфікація опоряджувальних матеріалів стін 101...		
Тип/колір/фактура	Зображення	Площа
Декоративне гіпсоце панно		16.0 м²
Керамограніт FIANDRE PRECIOUS STONES WHITE ONIX ST03A61530 150X300X0,6		22.6 м²
Підготовлена поверхня під монтаж медлів, або медлевих панелей		25.2 м²
Фарба світла NCS S 0502-Y50R, зробити викраси, погодити с замовником		208.2 м²
Фарба темна NCS S 8500-N, зробити викраси, погодити с замовником		22.9 м²

1.8 м²  
Фарба темна NCS S  
8500-N, зробити  
викраси та погодити

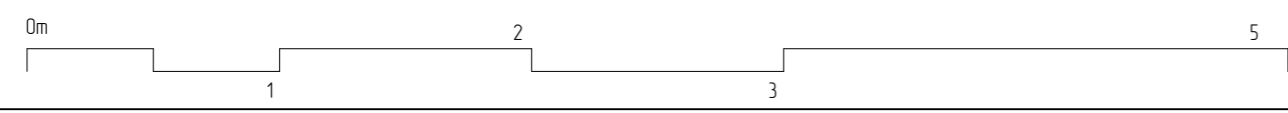

Зм.	Кільк.	Лист	№Док.	Підпис	Дата
Розробив		Таран О.Ю.			13.06.2025
Розробив		Сакал Д.Ю.			13.06.2025
Перевірив		Таран О.Ю.			13.06.2025

ІТАЛІЙСЬКИЙ КВАРТАЛ  
РОЗГОРТКИ КУХНІ ВІТАЛЬНІ

Стадія	Аркуш	Аркушів
П	54	128
М 1:30 А3		

0.9 м²  
Фарба темна NCS S 8500-N, зробити викраси та погодити

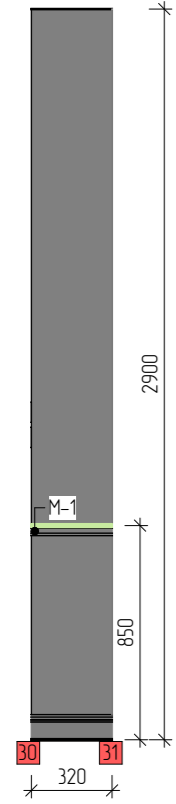

1.4 м²  
Підготовлена поверхня, монтаж меєлів, декор. панелей

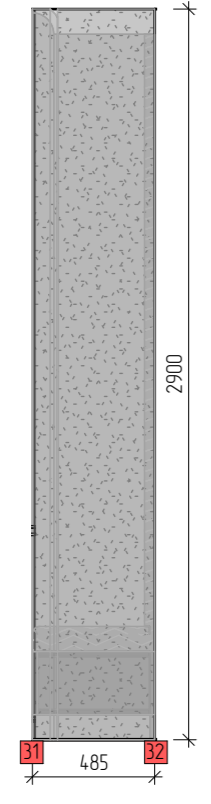

4.0 м²  
Підготовлена поверхня, монтаж меєлів, декор. панелей

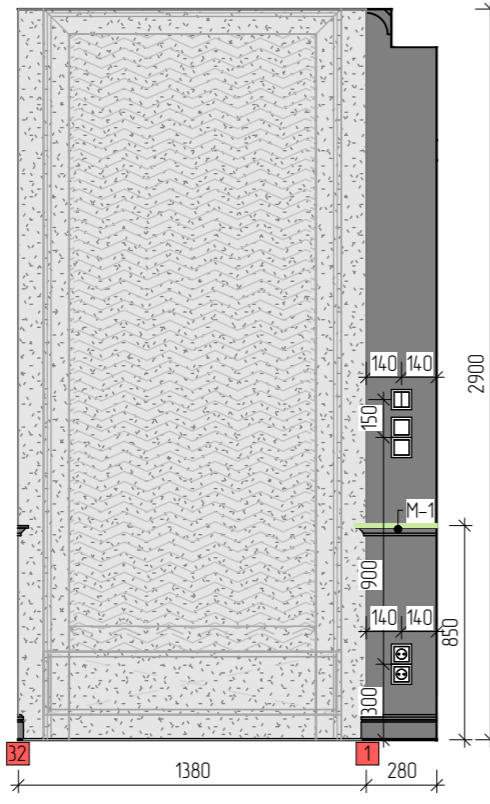

1.8 м²  
Фарба темна NCS S 8500-N, зробити викраси та погодити

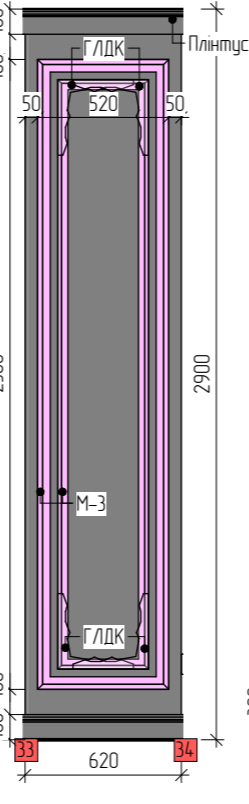

0.8 м²  
Фарба темна NCS S 8500-N, зробити викраси та погодити

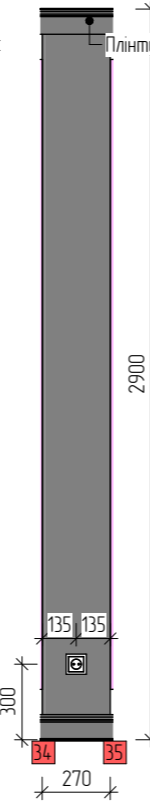

1.8 м²  
Фарба темна NCS S 8500-N, зробити викраси та погодити

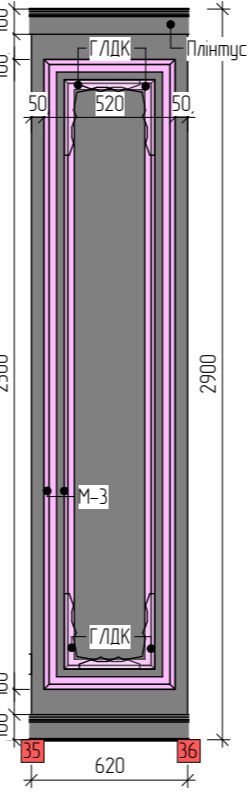

0.8 м²  
Фарба темна NCS S 8500-N, зробити викраси та погодити

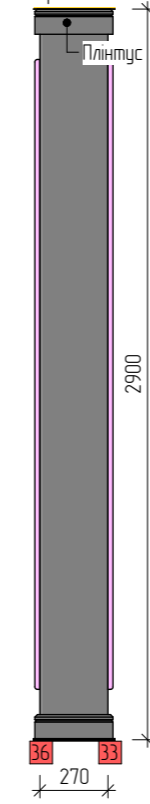

1.9 м²  
Фарба світла NCS S 0502-Y50R, зробити викраси та погодити

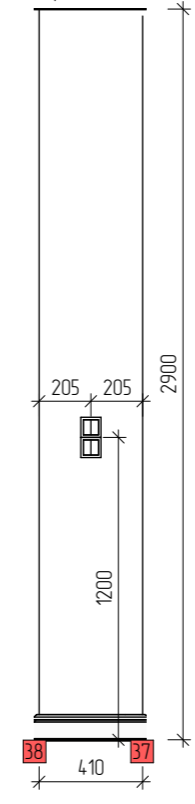

1.9 м²  
Фарба світла NCS S 0502-Y50R, зробити викраси та погодити

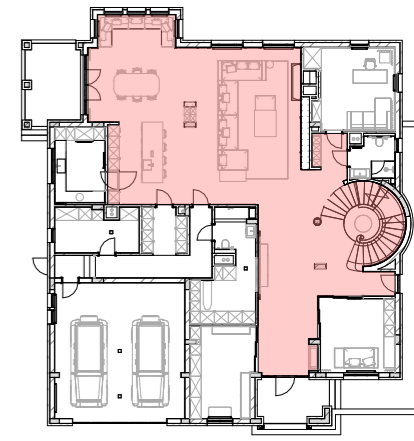
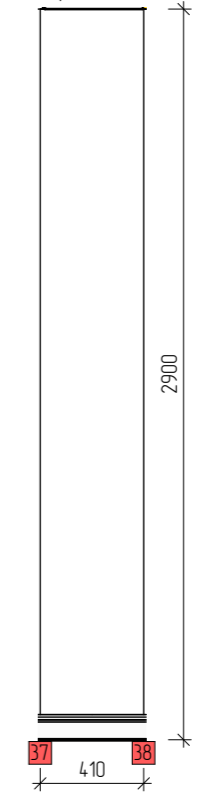

Специфікація опоряджувальних матеріалів стін 101...		
Тип/колір/фактура	Зображення	Площа
Декоративне гіпсове панно		16.0 м²
Керамограніт FIANDRE PRECIOUS STONES WHITE ONIX ST03A61530 150X300X0,6		22.6 м²
Підготовлена поверхня під монтаж меєлів, або меєлевих панелей		25.2 м²
Фарба світла NCS S 0502-Y50R, зробити викраси, погодити с замовником		208.2 м²
Фарба темна NCS S 8500-N, зробити викраси, погодити с замовником		22.9 м²

1.8 м²  
Фарба світла NCS S 0502-Y50R, зробити викраси та погодити

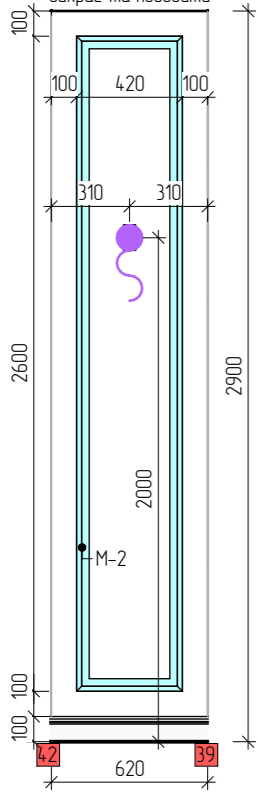

0.8 м²  
Фарба світла NCS S 0502-Y50R, зробити викраси та погодити

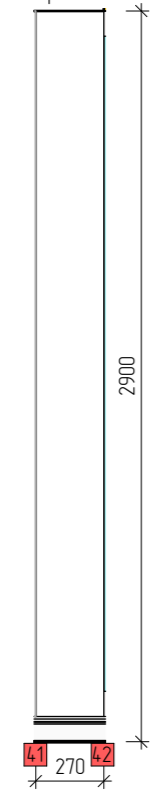

1.8 м²  
Фарба світла NCS S 0502-Y50R, зробити викраси та погодити

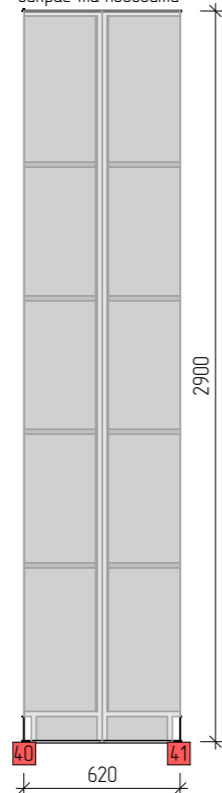

Зм.	Кільк.	Лист	№Док.	Підпис	Дата
Розробив		Таран О.Ю.			13.06.2025
Розробив		Сакал Д.Ю.			13.06.2025
Перевірів		Таран О.Ю.			13.06.2025

ІТАЛІЙСЬКИЙ КВАРТАЛ

РОЗГОРТКИ КУХНІ ВІТАЛЬНІ

Стадія	Аркуш	Аркушів
П	55	128

М 1:30 А3

115 м<sup>2</sup>  
 Фарба світла NCS S  
 0502-Y50R, зробити  
 викрас та погодити

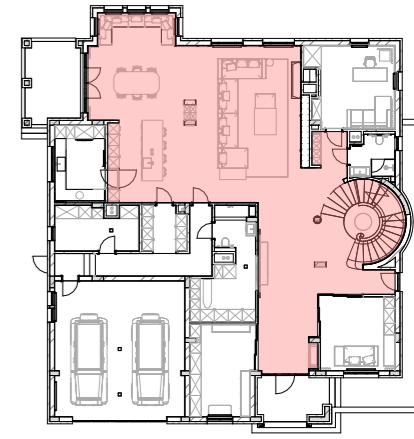
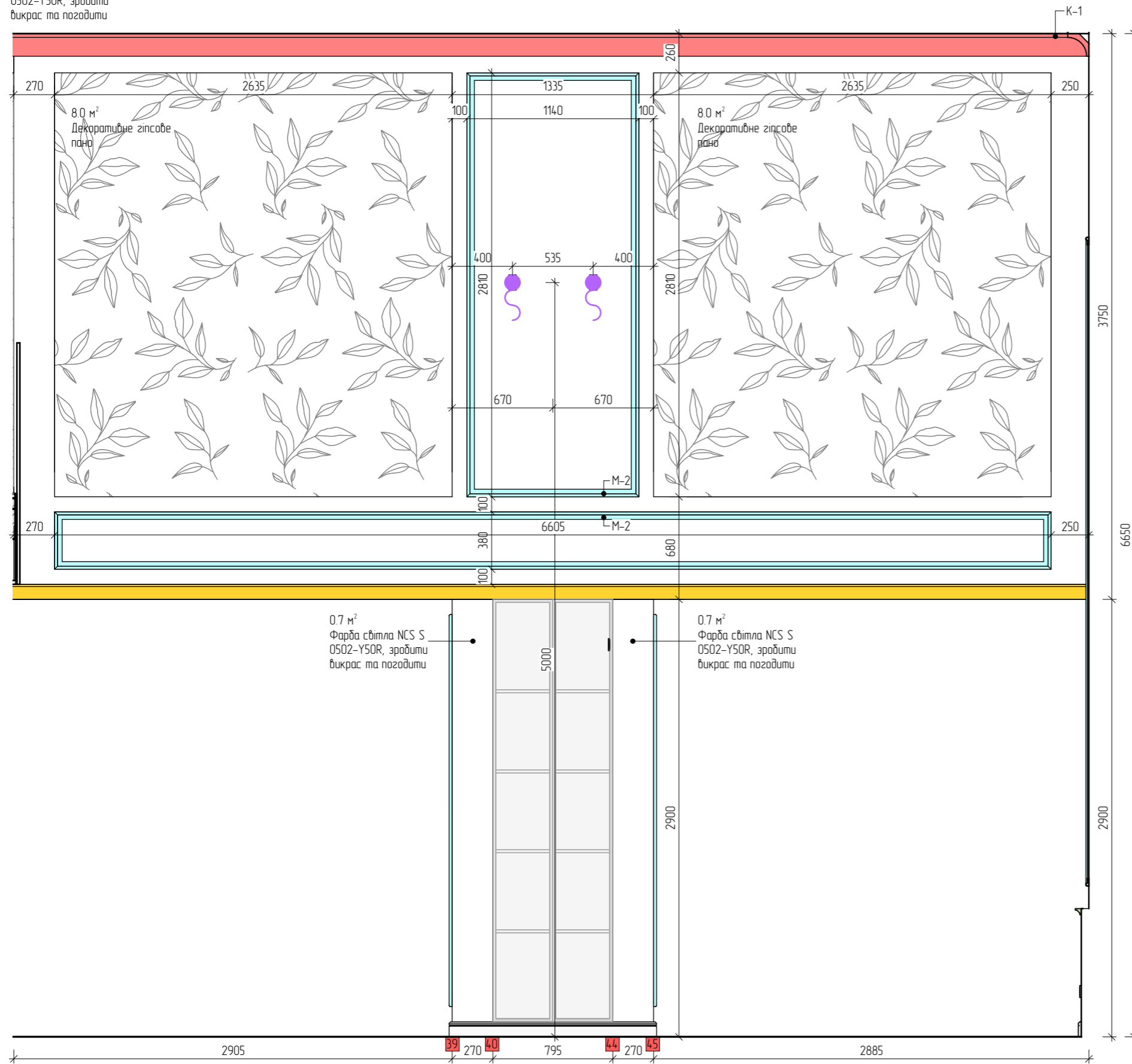

Специфікація опоряджувальних матеріалів стін 101...		
Тип/колір/фактура	Зображення	Площа
Декоративне гіпсове панно		16.0 м <sup>2</sup>
Керамограніт FIANDRE PRECIOUS STONES WHITE ONIX ST03A61530 150X300X0,6		22.6 м <sup>2</sup>
Підготовлена поверхня під монтаж меблів, або меблевих панелей		25.2 м <sup>2</sup>
Фарба світла NCS S 0502-Y50R, зробити викраси, погодити с замовником		208.2 м <sup>2</sup>
Фарба темна NCS S 8500-N, зробити викраси, погодити с замовником		22.9 м <sup>2</sup>

1.8 м<sup>2</sup>  
 Фарба світла NCS S  
 0502-Y50R, зробити  
 викрас та погодити

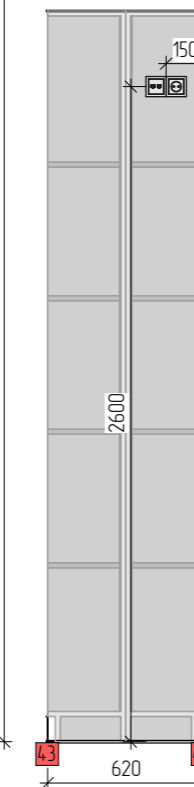

0.7 м<sup>2</sup>  
 Фарба світла NCS S  
 0502-Y50R, зробити  
 викрас та погодити

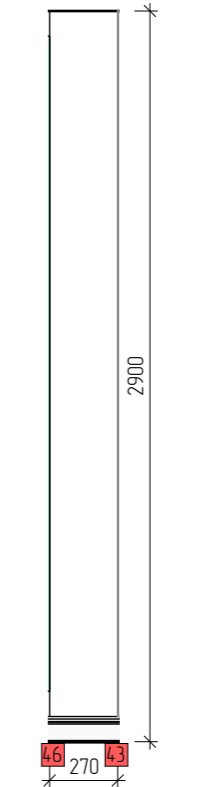

1.8 м<sup>2</sup>  
 Фарба світла NCS S  
 0502-Y50R, зробити  
 викрас та погодити

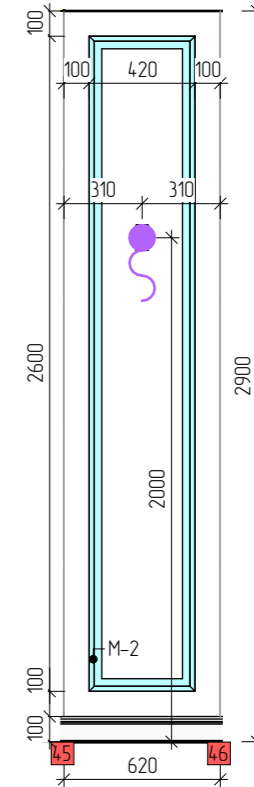

Зм.	Кільк.	Лист	№Док.	Підпис	Дата
Розробив		Таран О.Ю.			13.06.2025
Розробив		Сокал Д.Ю.			13.06.2025
Перевірив		Таран О.Ю.			13.06.2025

ІТАЛІЙСЬКИЙ КВАРТАЛ

РОЗГОРТКИ КУХНІ ВІТАЛЬНІ

Стадія	Аркуш	Аркушів
П	56	128
М 1:30 А3		

7.7 м<sup>2</sup>  
Фарба світла NCS S  
0502-Y50R, зробити  
викрас та погодити

12 м<sup>2</sup>  
Керамограніт Charming  
Amber 1200x600мм

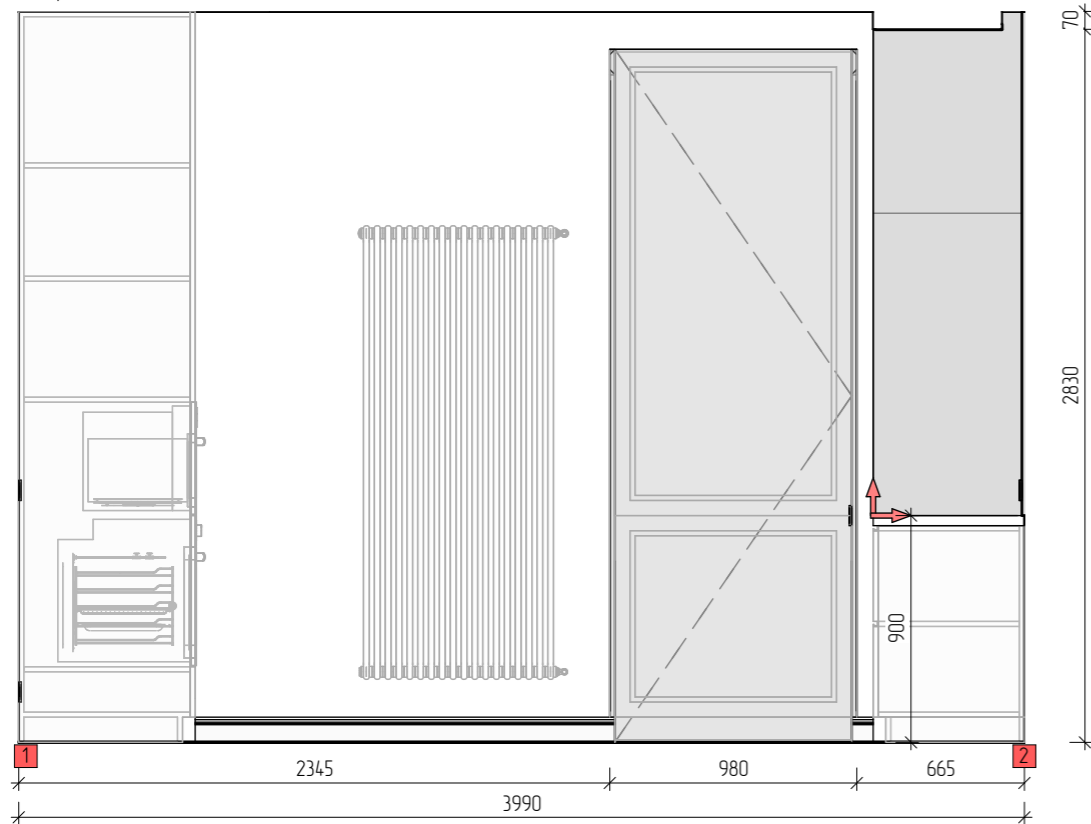

12 м<sup>2</sup>  
Керамограніт Charming  
Amber 1200x600мм

3.8 м<sup>2</sup>  
Фарба світла NCS S  
0502-Y50R, зробити  
викрас та погодити

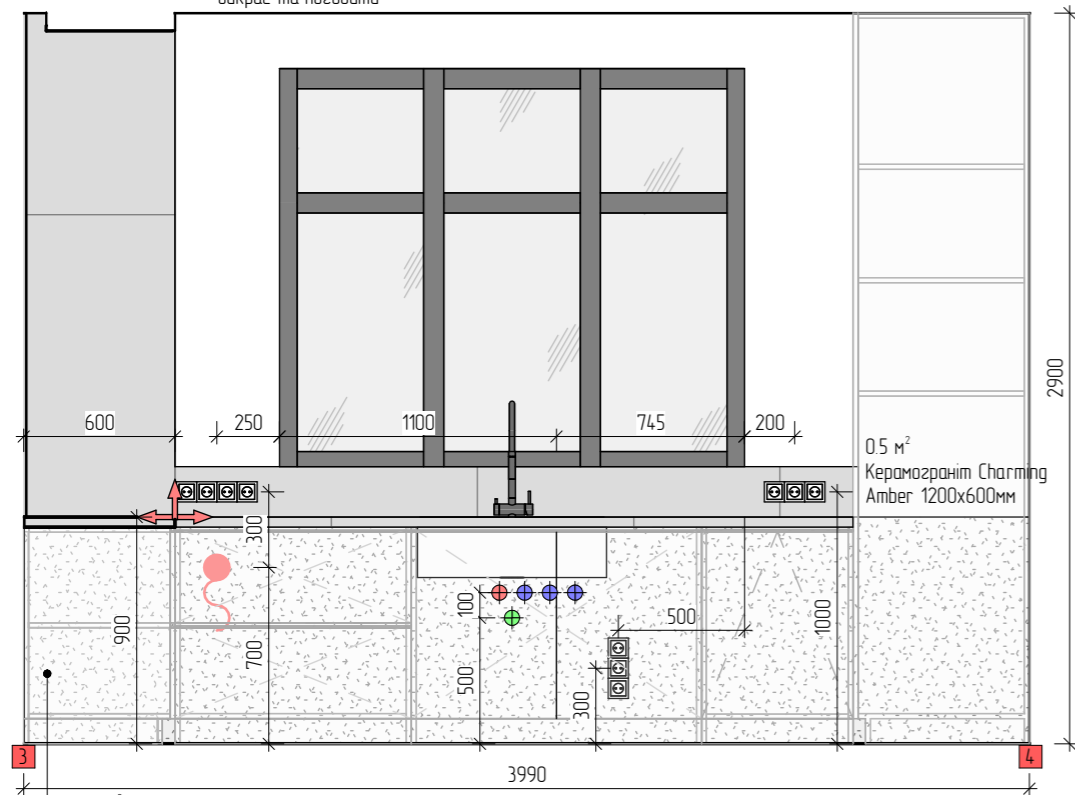

3.6 м<sup>2</sup>  
Підготовлена поверхня,  
монтаж меблів, декор.  
панелей

5.3 м<sup>2</sup>  
Керамограніт Charming  
Amber 1200x600мм

0.2 м<sup>2</sup>  
Керамограніт Charming  
Amber 1200x600мм

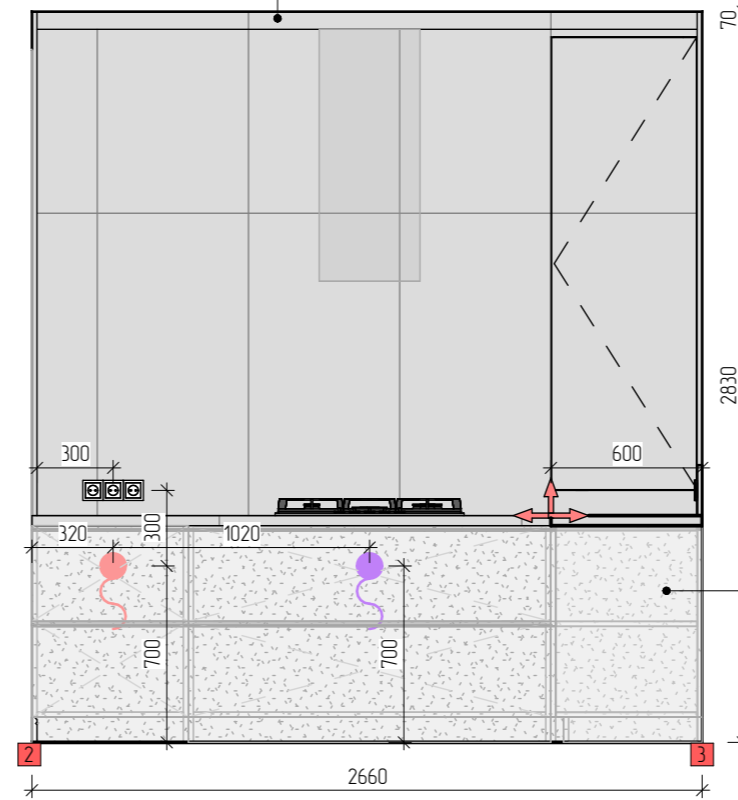

2.4 м<sup>2</sup>  
Підготовлена поверхня,  
монтаж меблів, декор.  
панелей

7.7 м<sup>2</sup>  
Підготовлена поверхня,  
монтаж меблів, декор.  
панелей

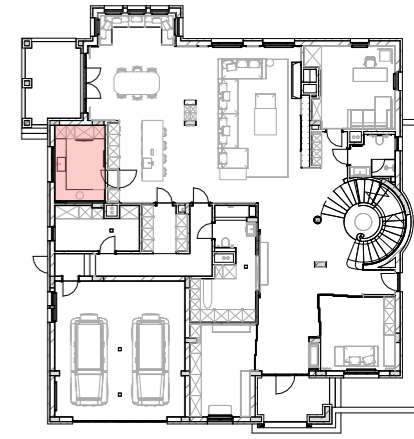
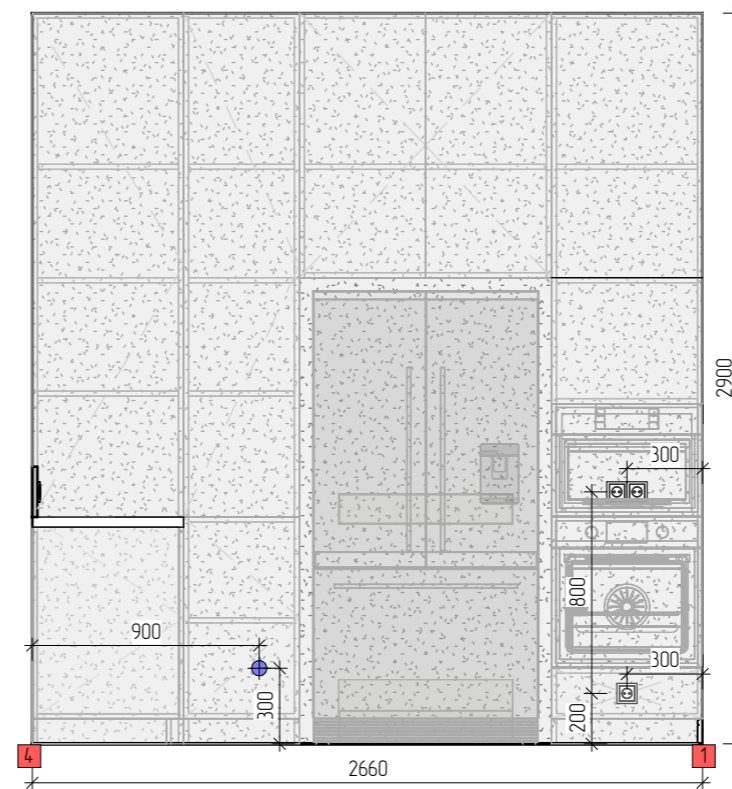

Специфікація опоряджувальних матеріалів стін 102...		
Тип/колір/фактура	Зображення	Площа
Плитка Кухня робоча Керамограніт Charming Amber 1200x600		8.4 м <sup>2</sup>
Підготовлена поверхня під монтаж меблів, або меблевих панелей		13.7 м <sup>2</sup>
Фарба світла NCS S 0502-Y50R, зробити викраси, погодити с замовником		12.6 м <sup>2</sup>



Зм.	Кільк.	Лист	№ Док.	Підпис	Дата
Розробив		Таран О.Ю.			13.06.2025
Розробив		Сакал Д.Ю.			13.06.2025
Перевірів		Таран О.Ю.			13.06.2025

ІТАЛІЙСЬКИЙ КВАРТАЛ

РОЗГОРТКИ КУХНІ

Стадія	Аркуш	Аркушів
П	57	128
М 1:30		А3

7.1 м<sup>2</sup>  
Підготовлена поверхня,  
монтаж меблів, декор.  
панелей

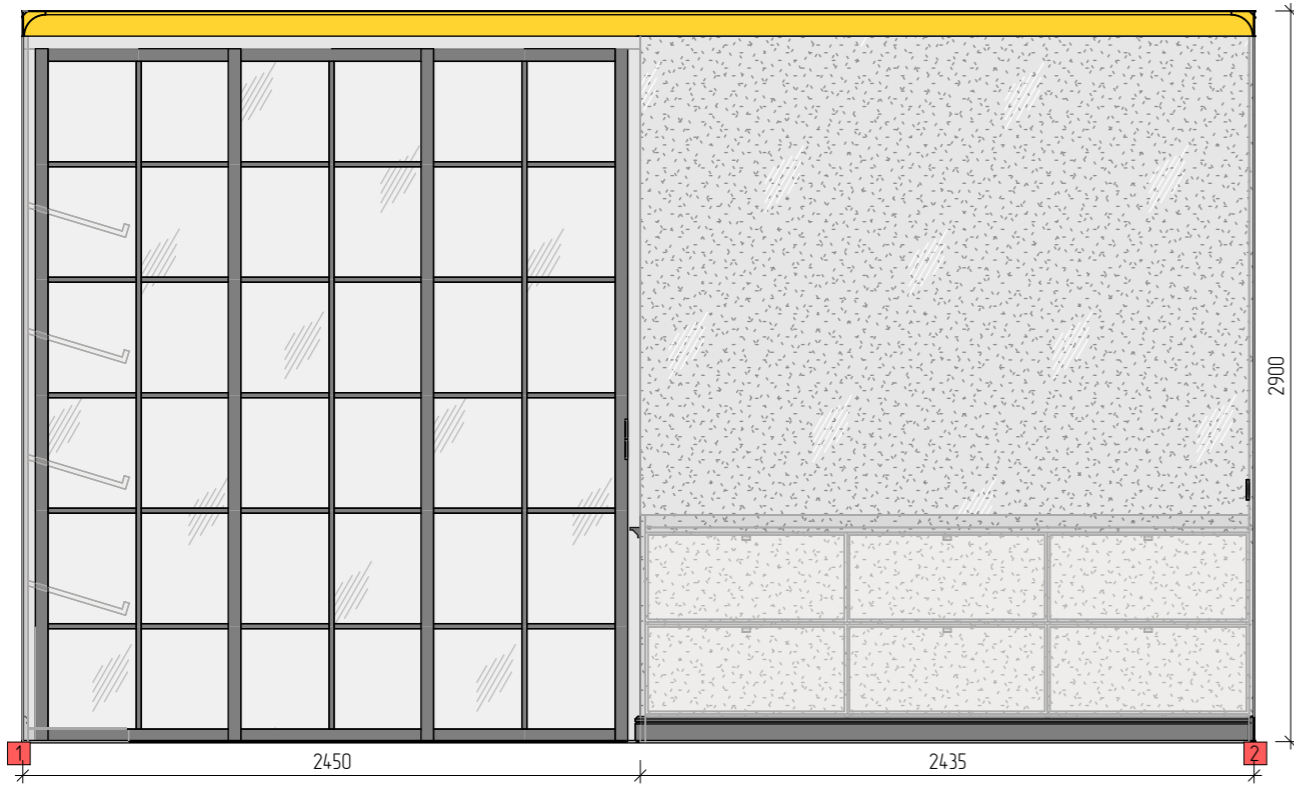

6.5 м<sup>2</sup>  
Фарба світла NCS S  
0502-Y50R, зробити  
викраси та погодити

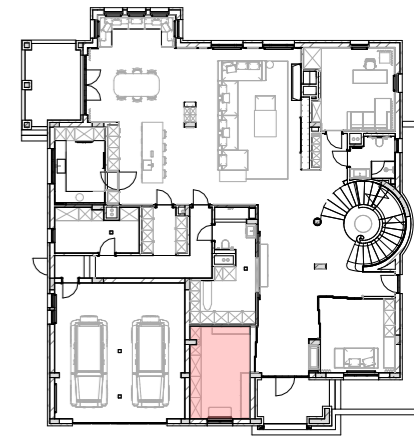
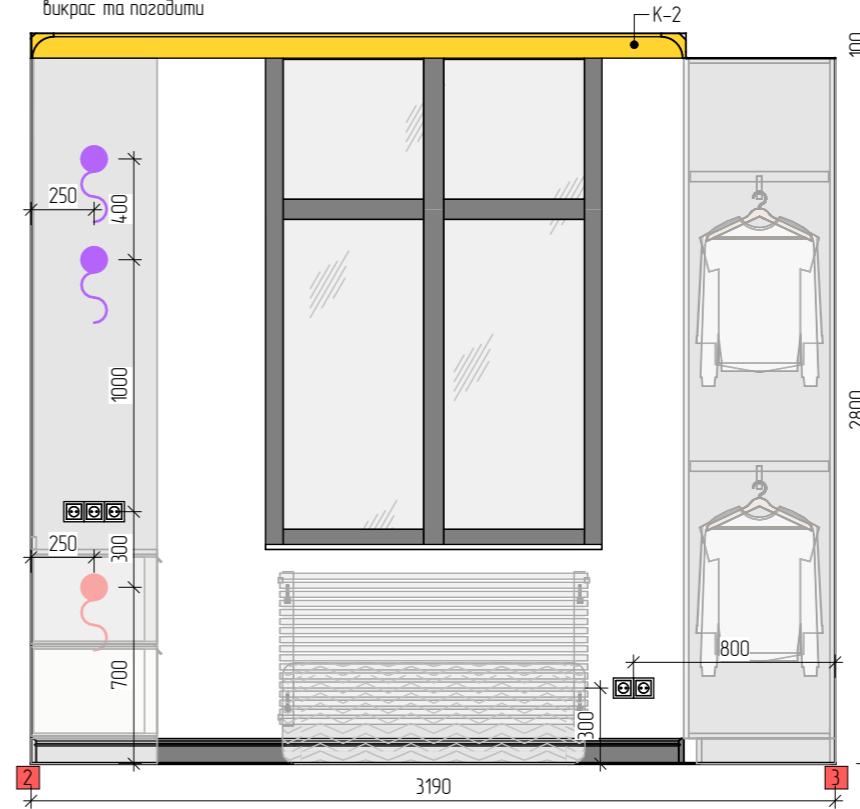

Специфікація опоряджувальних матеріалів стін 103		
Тип/колір/фактура	Зображення	Площа
Підготовлена поверхня під монтаж меблів, або меблевих панелей		33.8 м <sup>2</sup>
Фарба світла NCS S 0502-Y50R, зробити викраси, погодити с замовником		6.9 м <sup>2</sup>

11.4 м<sup>2</sup>  
Підготовлена поверхня,  
монтаж меблів, декор.  
панелей

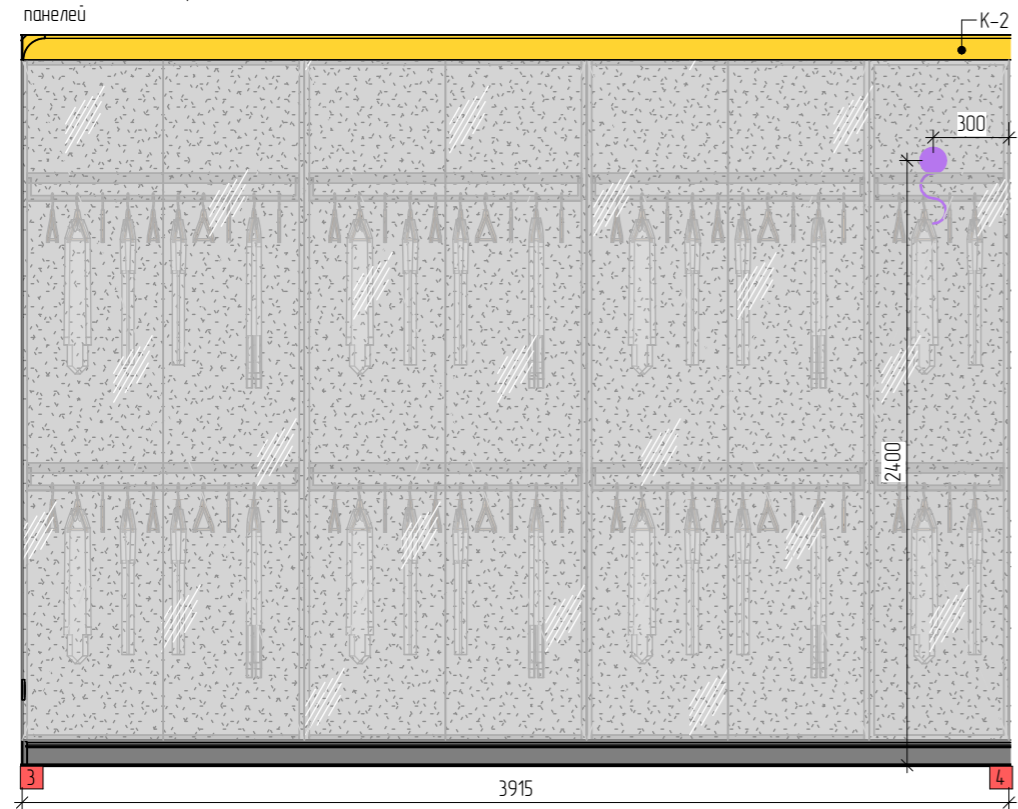

10 м<sup>2</sup>  
Підготовлена поверхня,  
монтаж меблів, декор.  
панелей

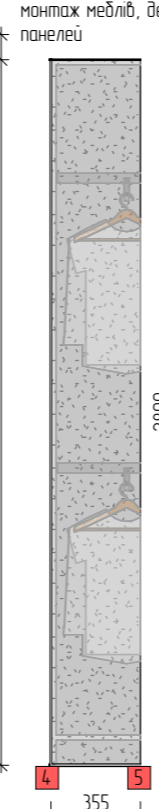

0.8 м<sup>2</sup>  
Підготовлена поверхня,  
монтаж меблів, декор.  
панелей

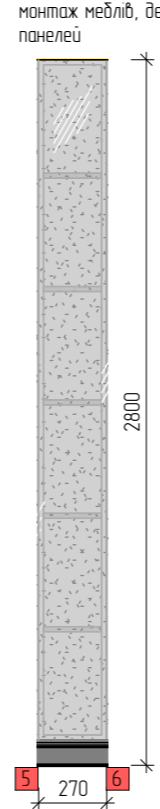

10 м<sup>2</sup>  
Підготовлена поверхня,  
монтаж меблів, декор.  
панелей

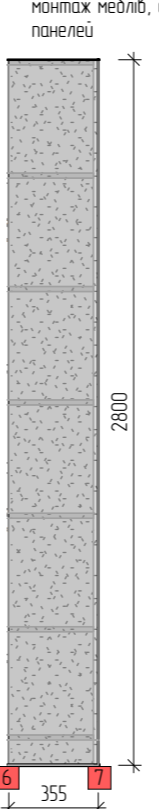

2.1 м<sup>2</sup>  
Підготовлена поверхня,  
монтаж меблів, декор.  
панелей



10.5 м<sup>2</sup>  
Підготовлена поверхня,  
монтаж меблів, декор.  
панелей

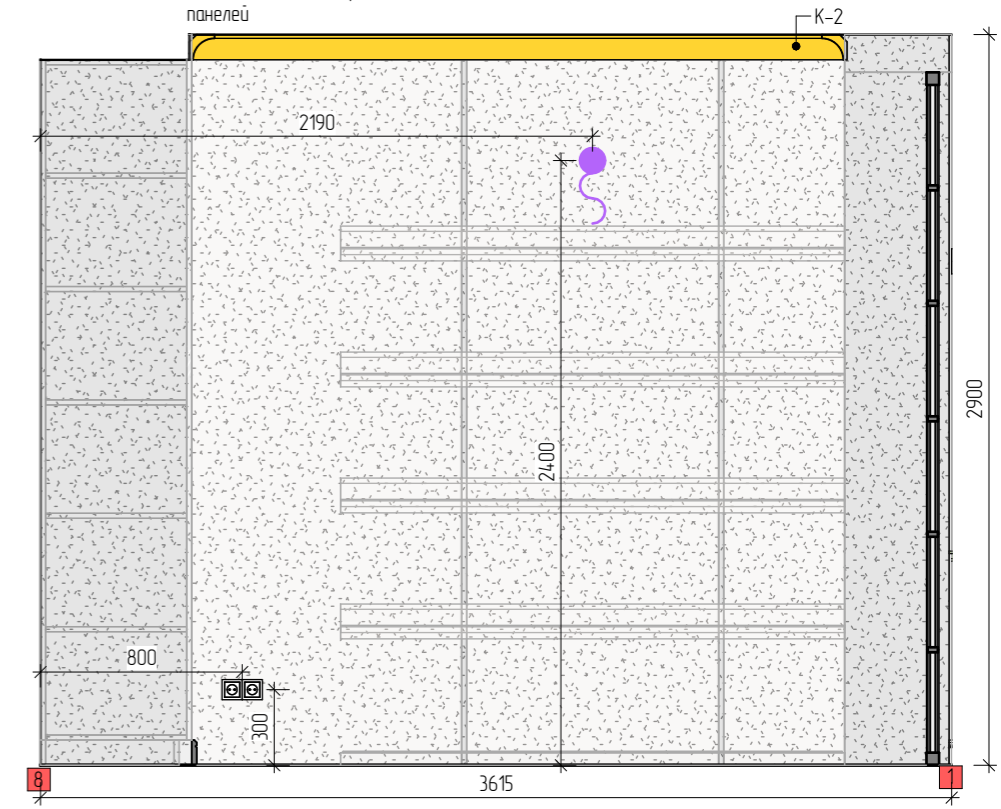

Зм.	Кільк.	Лист	№Док.	Підпис	Дата
Розробив		Таран О.Ю.			13.06.2025
Розробив		Сокал Д.Ю.			13.06.2025
Перевірив		Таран О.Ю.			13.06.2025

ІТАЛІЙСЬКИЙ КВАРТАЛ

РОЗГОРТКИ ГАРДЕРОБУ

Стадія	Аркуш	Аркушів
П	58	128

М 1:30 А3

5.2 м<sup>2</sup>  
 Фарба світла NCS S  
 0502-Y50R, зробити  
 викрас та погодити

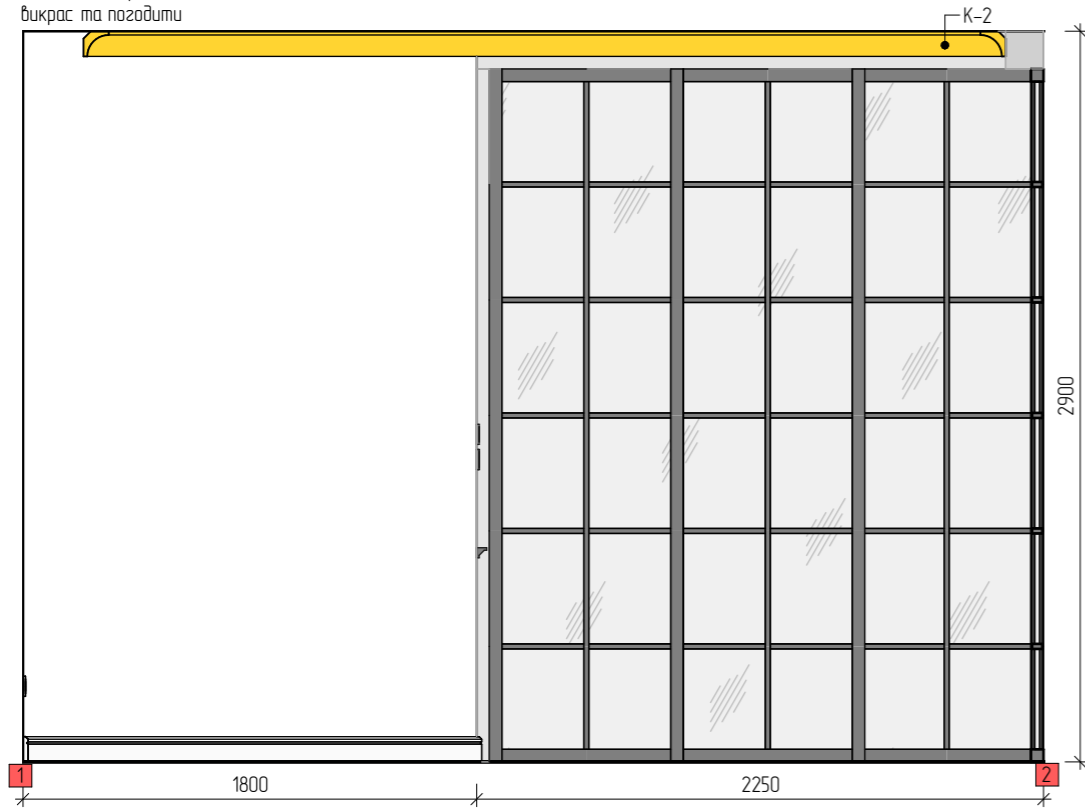

4.9 м<sup>2</sup>  
 Фарба світла NCS S  
 0502-Y50R, зробити  
 викрас та погодити

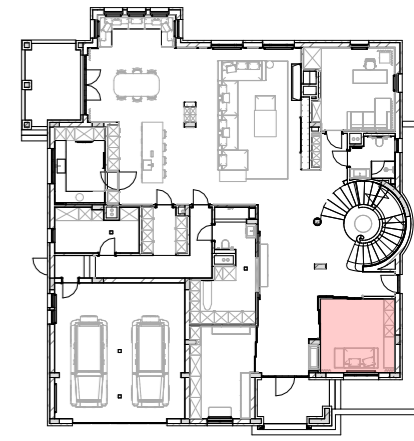
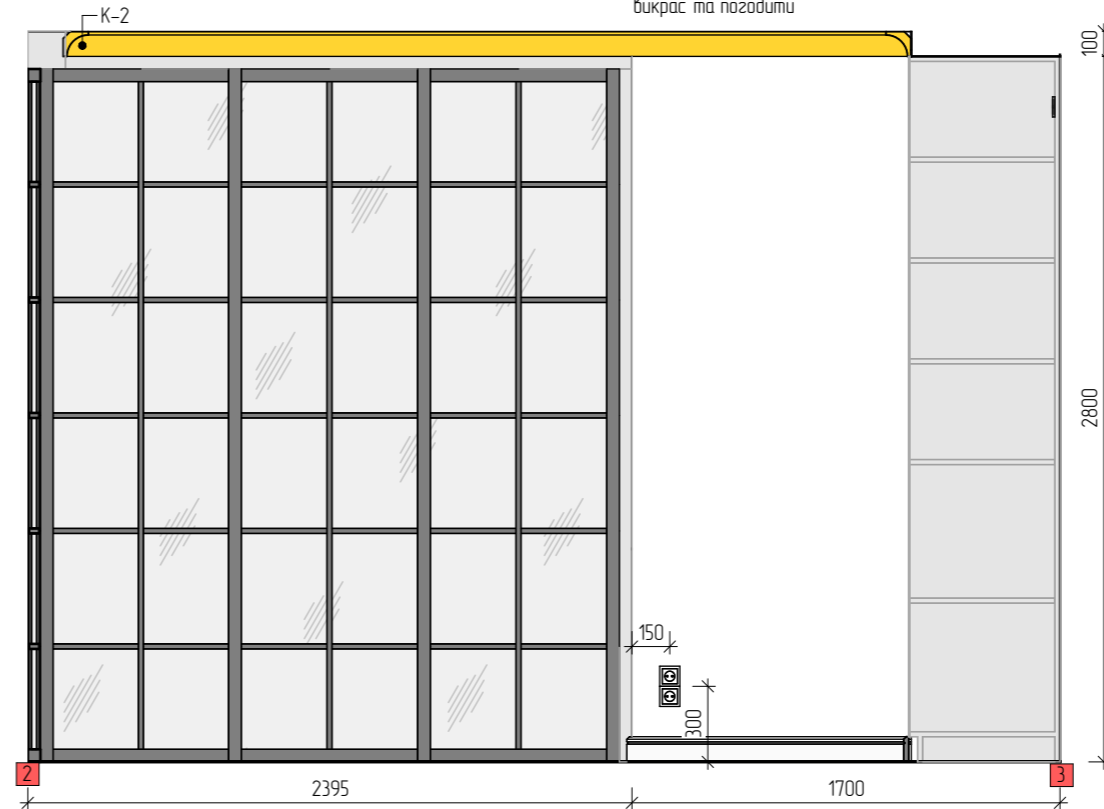

Специфікація опоряджувальних матеріалів стін 104...

Тип/колір/фактура	Зображення	Площа
Підготовлена поверхня під монтаж медлів, або медлевих панелей		11.3 м <sup>2</sup>
Фарба світла NCS S 0502-Y50R, зробити викраси, погодити с замовником		18.6 м <sup>2</sup>

11.3 м<sup>2</sup>  
 Підготовлена поверхня,  
 монтаж медлів, декор.  
 панелей

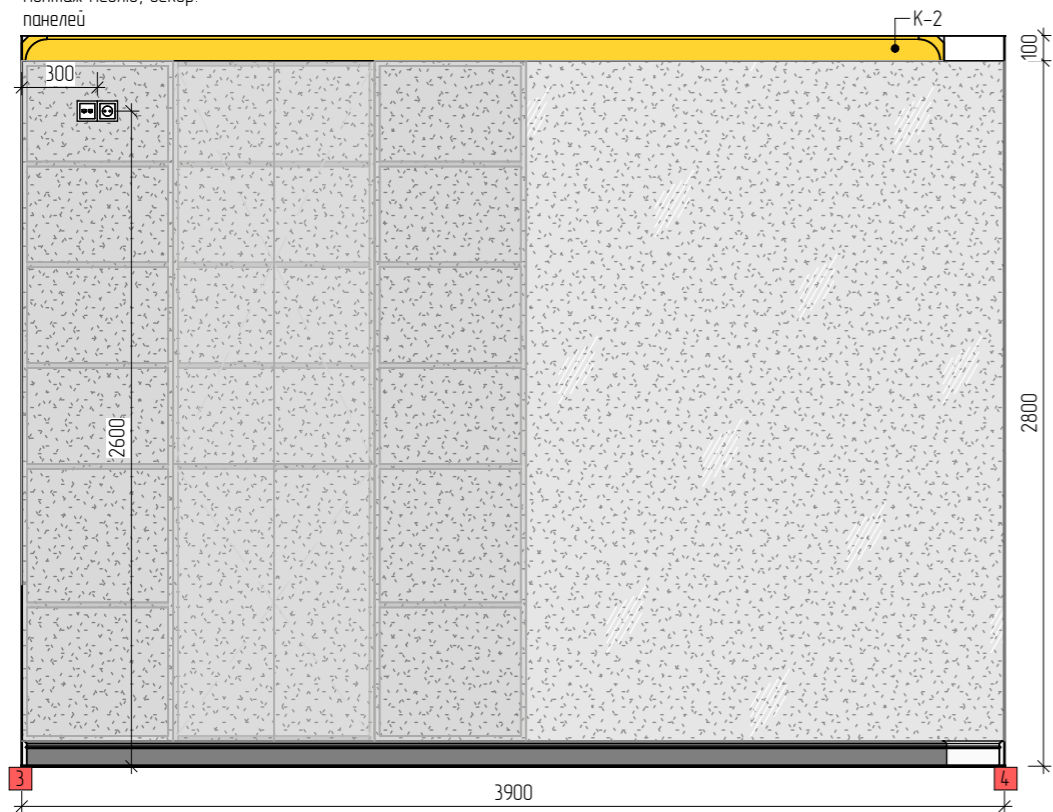

7.7 м<sup>2</sup>  
 Фарба світла NCS S  
 0502-Y50R, зробити  
 викрас та погодити

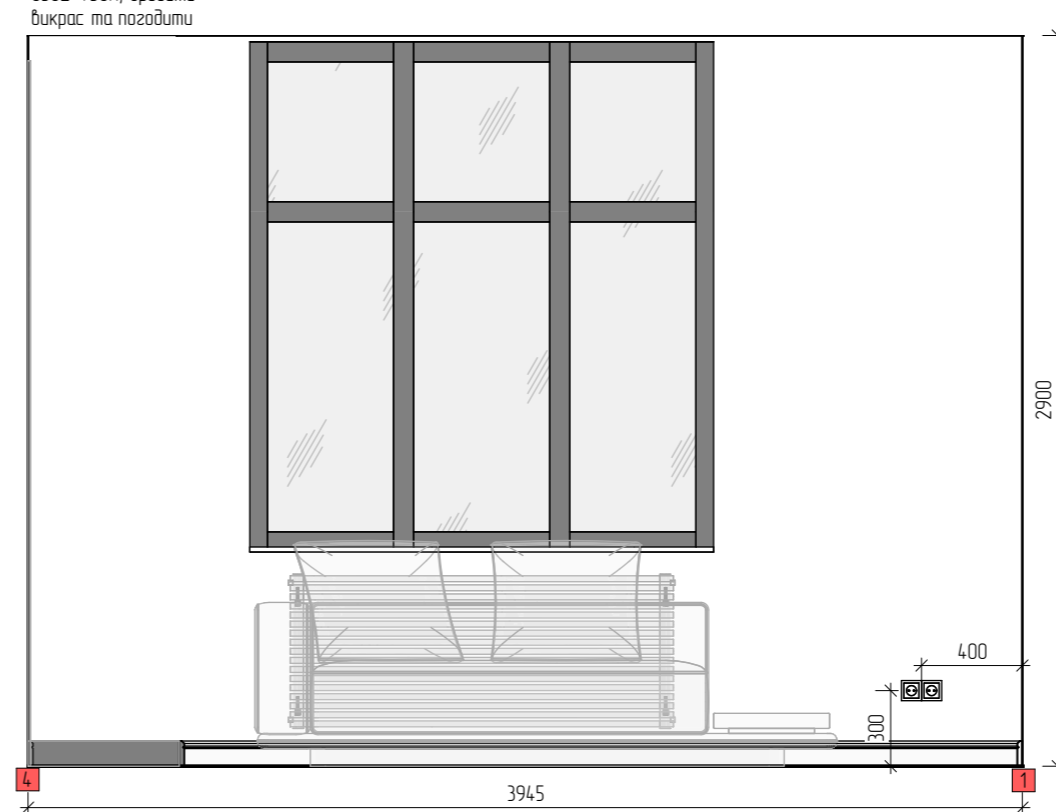

Зм.	Кільк.	Лист	№Док.	Підпис	Дата
Розробив		Таран О.Ю.			13.06.2025
Розробив		Сакал Д.Ю.			13.06.2025
Перевірив		Таран О.Ю.			13.06.2025

ІТАЛІЙСЬКИЙ КВАРТАЛ

РОЗОРТКИ КІМНАТИ ЗАГ.  
 ПРИЗНАЧЕННЯ

Стадія	Аркуш	Аркушів
П	59	128
М 1:30 А3		

10.3 м<sup>2</sup>  
 Фарба темна NCS S  
 8500-N, зробити  
 викраси та погладити

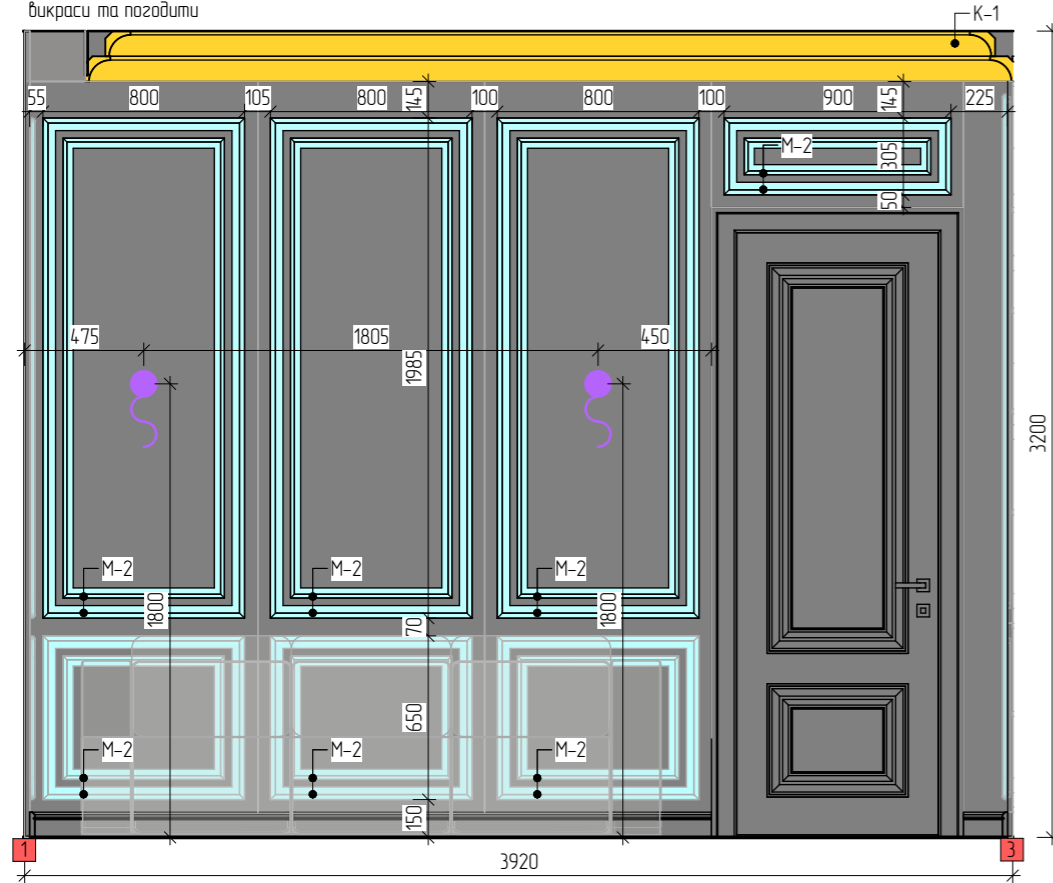

14 м<sup>2</sup>  
 Фарба темна NCS S  
 8500-N, зробити  
 викраси та погладити

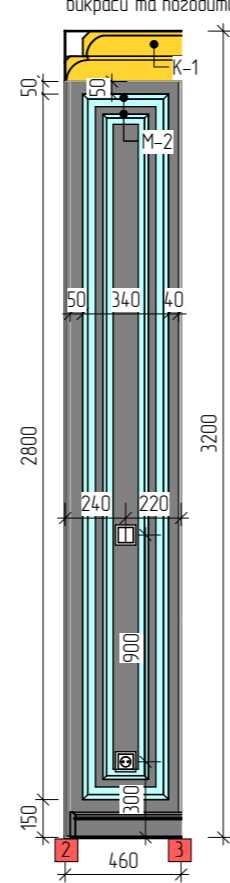

15 м<sup>2</sup>  
 Підготовлена поверхня,  
 монтаж меблів, декор.  
 панелей

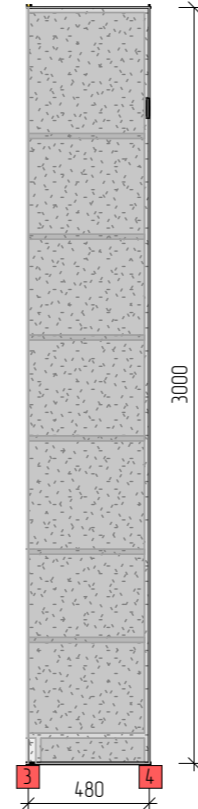

11 м<sup>2</sup>  
 Підготовлена поверхня,  
 монтаж меблів, декор.  
 панелей

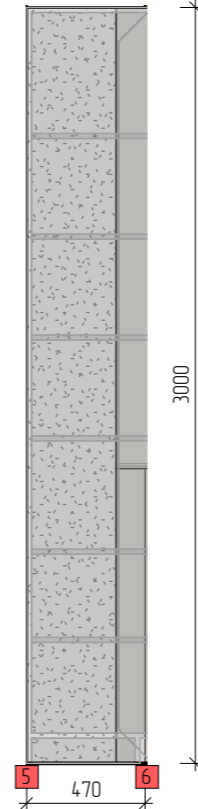

0.9 м<sup>2</sup>  
 Підготовлена поверхня,  
 монтаж меблів, декор.  
 панелей

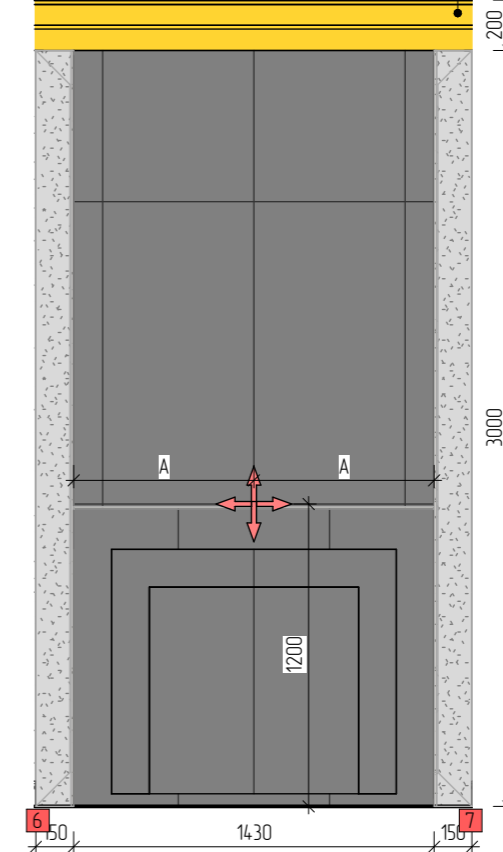

2.6 м<sup>2</sup>  
 Керамограніт Темний  
 (зашивка каменю)  
 600x1200

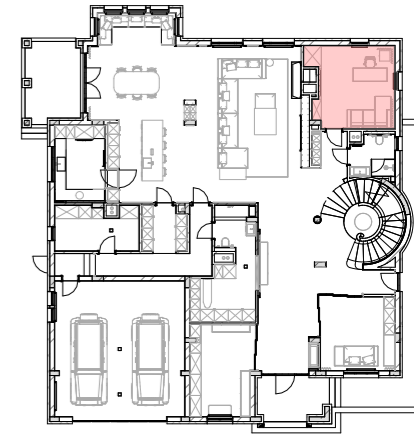

Специфікація опоряджувальних матеріалів стін 105...

Тип/колір/фактура	Зображення	Площа
Керамограніт Кабінет (зашивка каменю) 600x1200		4.3 м <sup>2</sup>
Підготовлена поверхня під монтаж меблів, або меблевих панелей		12.9 м <sup>2</sup>
Фарба темна NCS S 8500-N, зробити викраси, погладити с замовником		38.8 м <sup>2</sup>

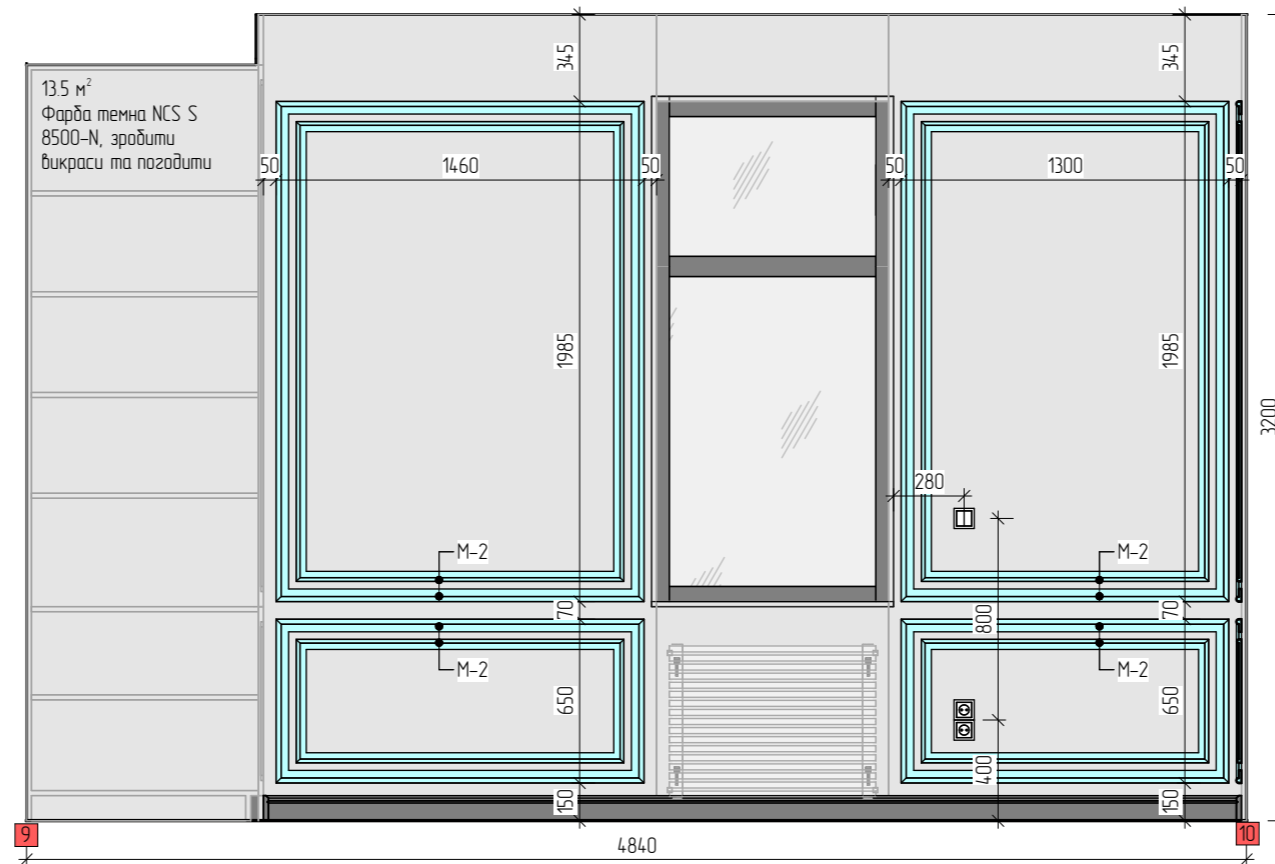
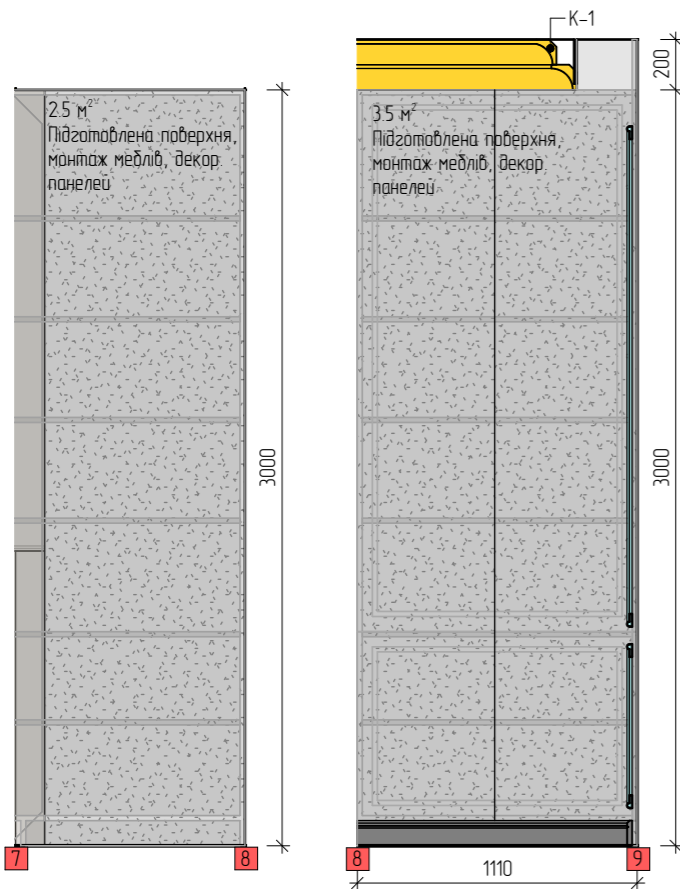

Зм.	Кільк.	Лист	№ Док.	Підпис	Дата
Розробив		Таран О.Ю.			13.06.2025
Розробив		Сокал Д.Ю.			13.06.2025
Перевірив		Таран О.Ю.			13.06.2025

ІТАЛІЙСЬКИЙ КВАРТАЛ

РОЗГОРТКИ КАБІНЕТУ

Стадія	Аркуш	Аркушів
П	60	128
М 1:30		А3

12.2 м<sup>2</sup>  
 Фарба темна NCS S  
 8500-N, зробити  
 викраси та погодити

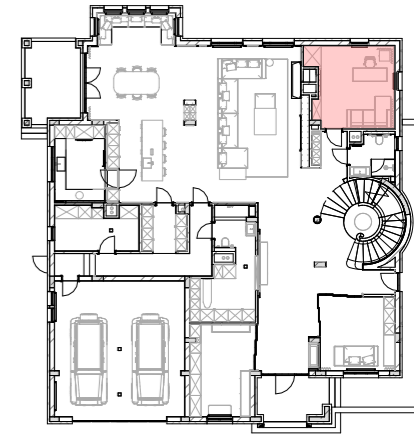
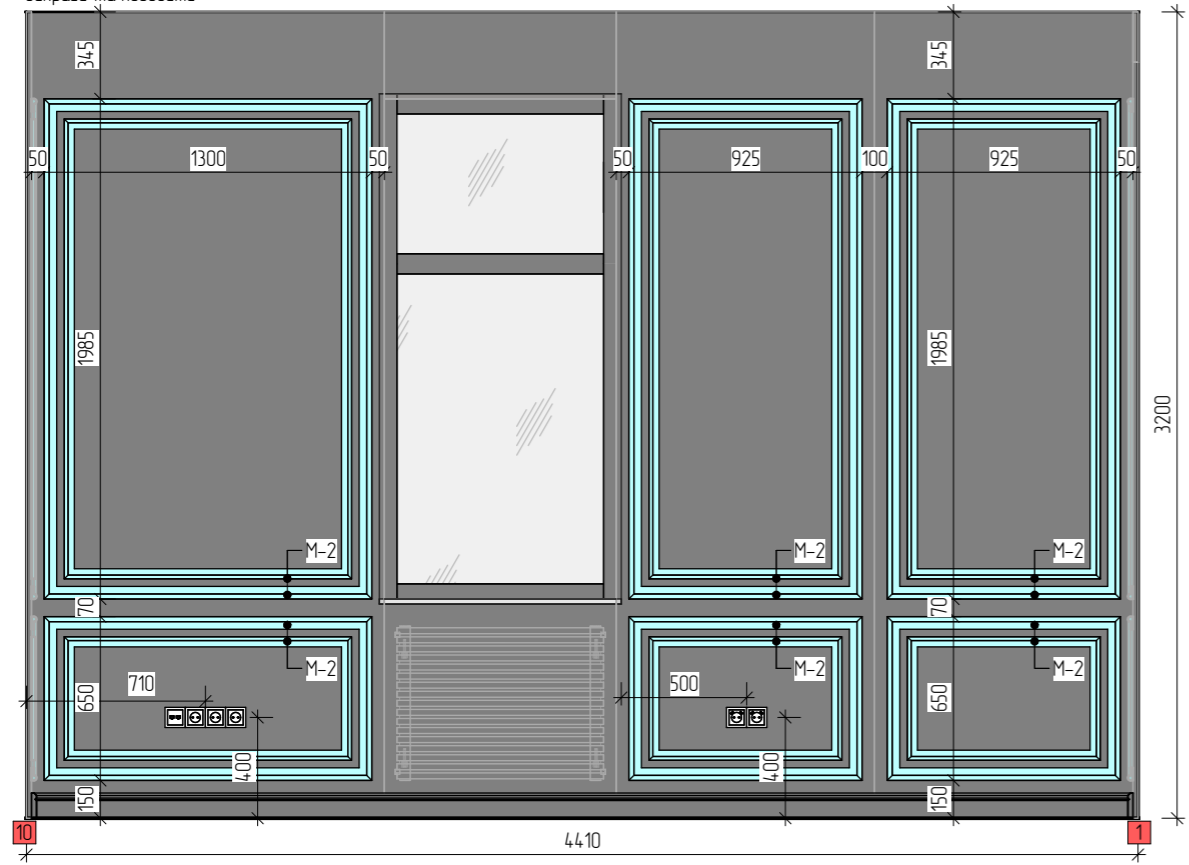

Тип/колір/фактура	Зображення	Площа
Керамограніт Кабінет (зашивка каміну) 600x1200		4.3 м <sup>2</sup>
Підготовлена поверхня під монтаж меблів, або меблевих панелей		12.9 м <sup>2</sup>
Фарба темна NCS S 8500-N, зробити викраси, погодити с замовником		38.8 м <sup>2</sup>



Зм.	Кільк.	Лист	№Док.	Підпис	Дата	ІТАЛІЙСЬКИЙ КВАРТАЛ	Стадія	Аркуш	Аркушів
								П	61
Розробив		Таран О.Ю.			13.06.2025	РОЗГОРТКИ КАБІНЕТУ	М 1:30 А3		
Розробив		Сакал Д.Ю.			13.06.2025				
Перевірив		Таран О.Ю.			13.06.2025				

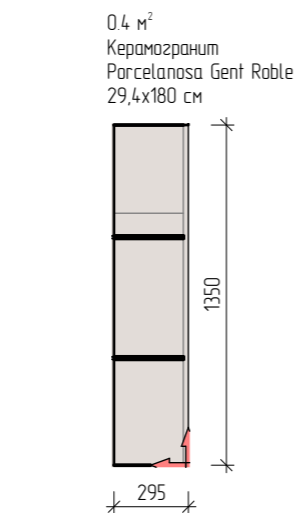
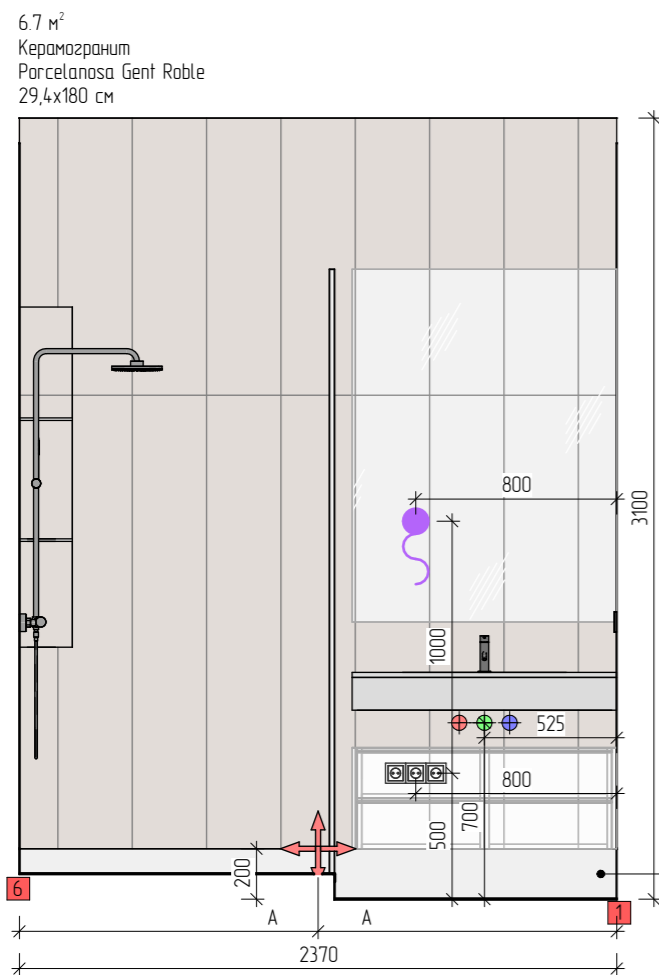
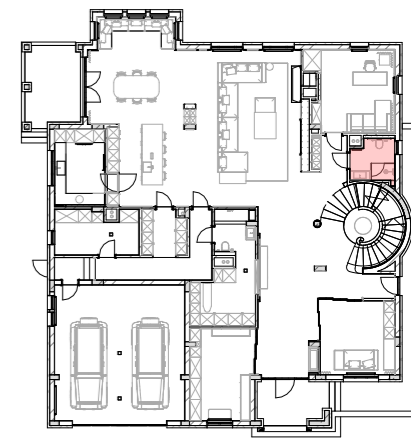
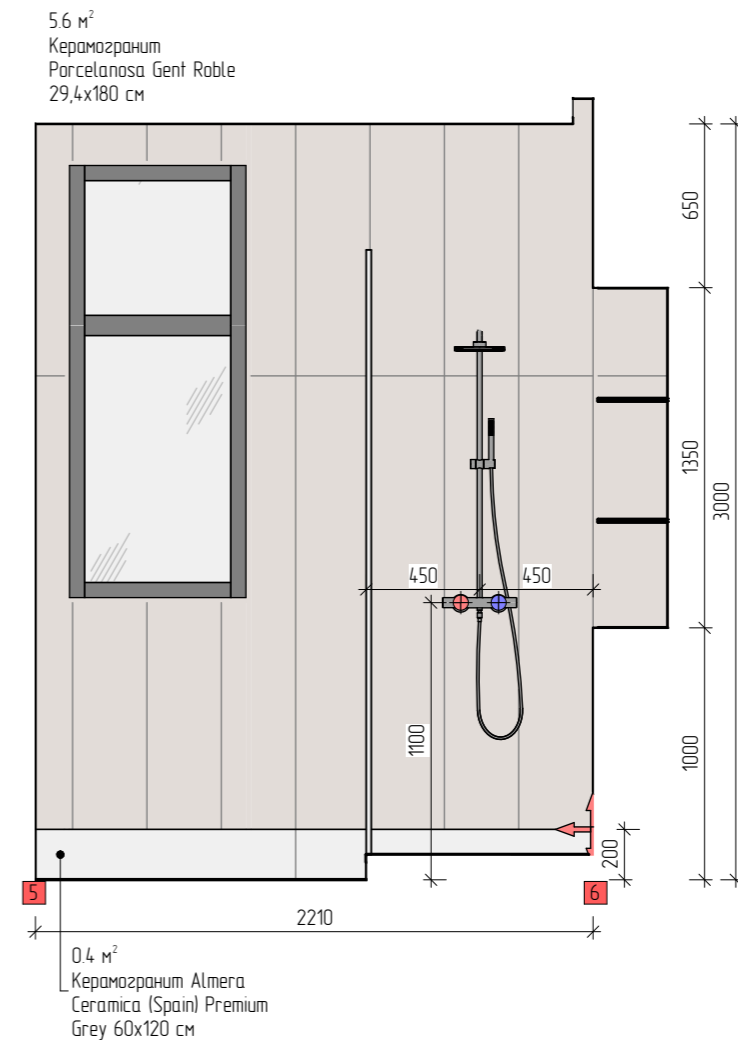
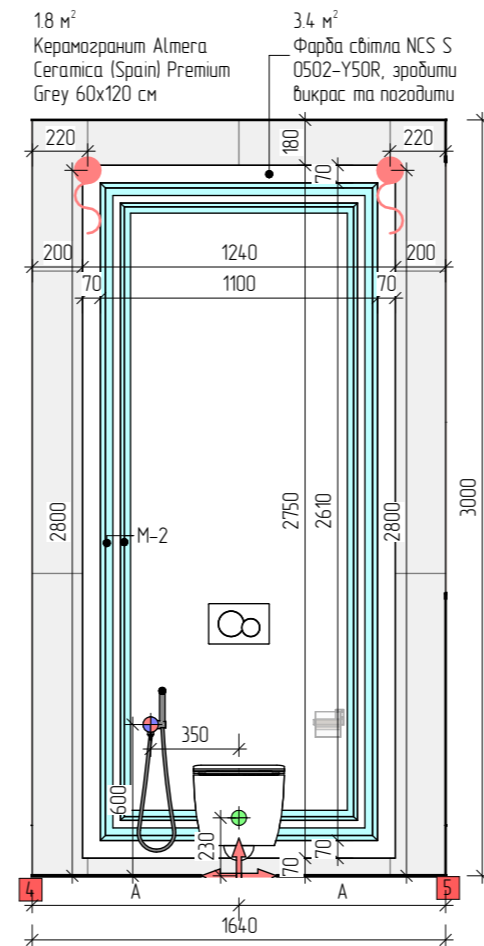
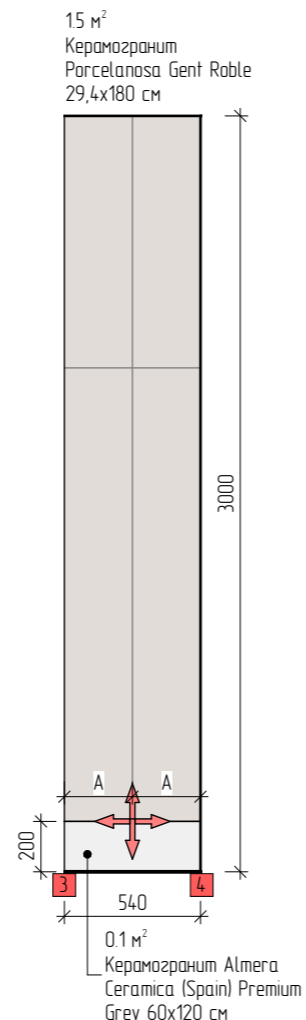
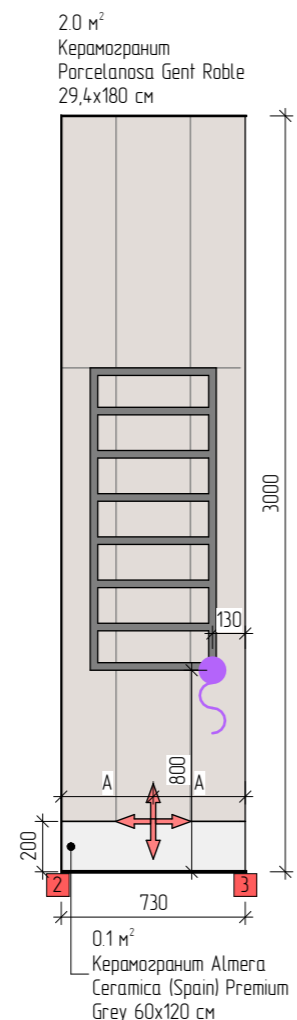
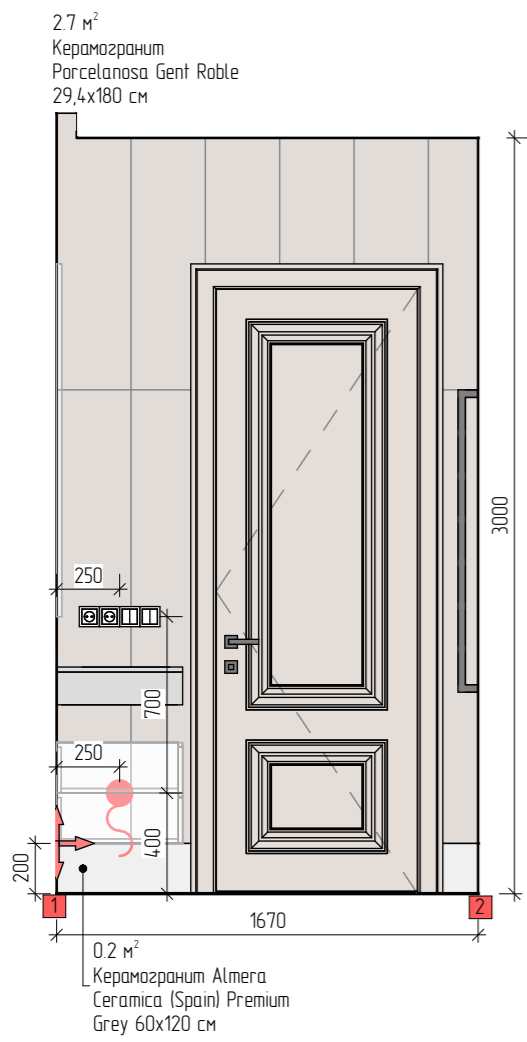

Специфікація опаряджувальних матеріалів стін 106...		
Тип/колір/фактура	Зображення	Площа
Плитка СВ1 Керамогранит Porcelanosa Gent Roble 29,4x180 см		19.8 м <sup>2</sup>
Плитка СВ 1 Керамогранит Almega Ceramica (Spain) Premium Grey 60x120 см		3.1 м <sup>2</sup>
Фарба світла NCS S 0502-Y50R, зробити вкраси, погодити с замовником		3.4 м <sup>2</sup>

Зм.	Кільк.	Лист	№Док.	Підпис	Дата
Розробив		Таран О.Ю.			13.06.2025
Розробив		Сакал Д.Ю.			13.06.2025
Перевірив		Таран О.Ю.			13.06.2025

ІТАЛІЙСЬКИЙ КВАРТАЛ

РОЗГОРТКИ САНВУЗЛУ

Стадія	Аркуш	Аркушів
П	62	128

М 1:30 А3

1.1 м<sup>2</sup>  
 Фарба світла NCS S  
 0502-Y50R, зродити  
 викрас та погодити

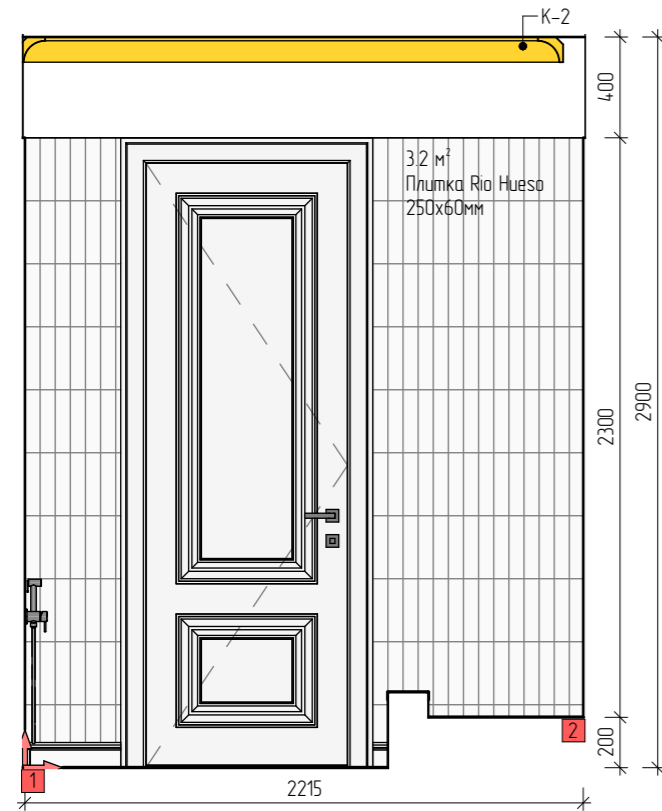

0.9 м<sup>2</sup>  
 Фарба світла NCS S  
 0502-Y50R, зродити  
 викрас та погодити

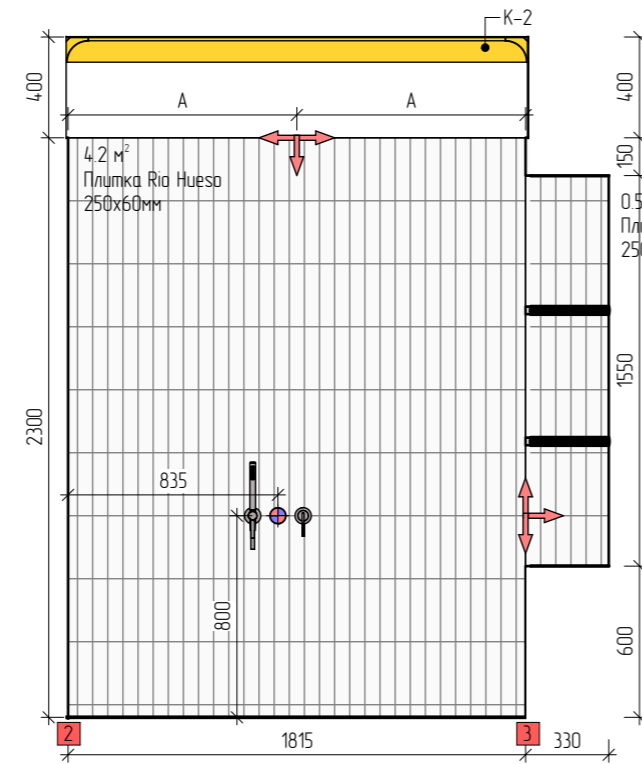

0.3 м<sup>2</sup>  
 Фарба світла NCS S  
 0502-Y50R, зродити  
 викрас та погодити

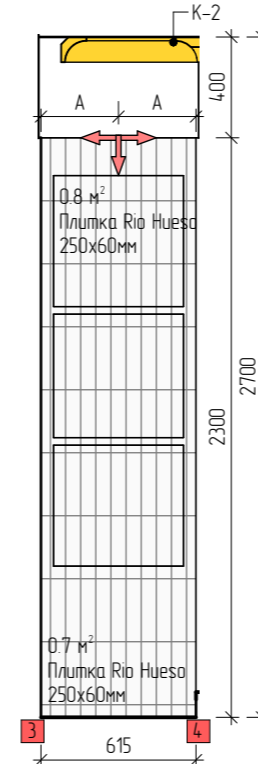

0.1 м<sup>2</sup>  
 Фарба світла NCS S  
 0502-Y50R, зродити  
 викрас та погодити

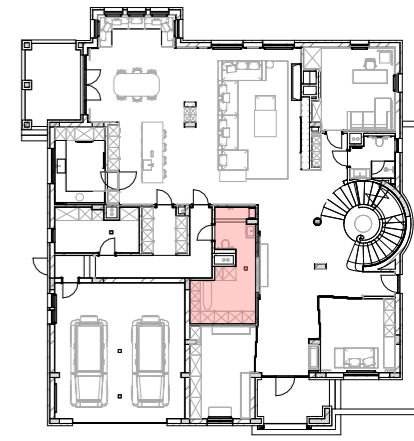
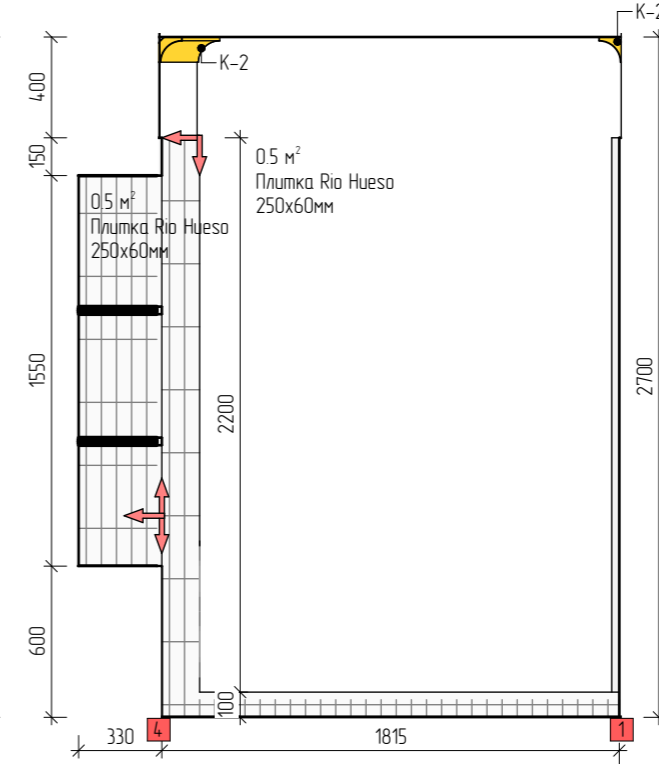

Специфікація опоряджувальних матеріалів стін 107...		
Тип/колір/фактура	Зображення	Площа
Плитка пральна кімната Rio Hueso 250x60мм		17.7 м <sup>2</sup>
Підготовлена поверхня під монтаж меблів, або меблевих панелей		20.7 м <sup>2</sup>
Фарба бежева NCS S 3010-Y70R, зродити викраси, погодити с замовником		6.2 м <sup>2</sup>
Фарба світла NCS S 0502-Y50R, зродити викраси, погодити с замовником		20.1 м <sup>2</sup>

0.1 м<sup>2</sup>  
 Фарба світла NCS S  
 0502-Y50R, зродити  
 викрас та погодити

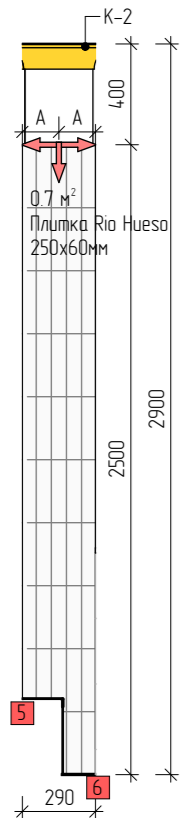

0.2 м<sup>2</sup>  
 Фарба світла NCS S  
 0502-Y50R, зродити  
 викрас та погодити

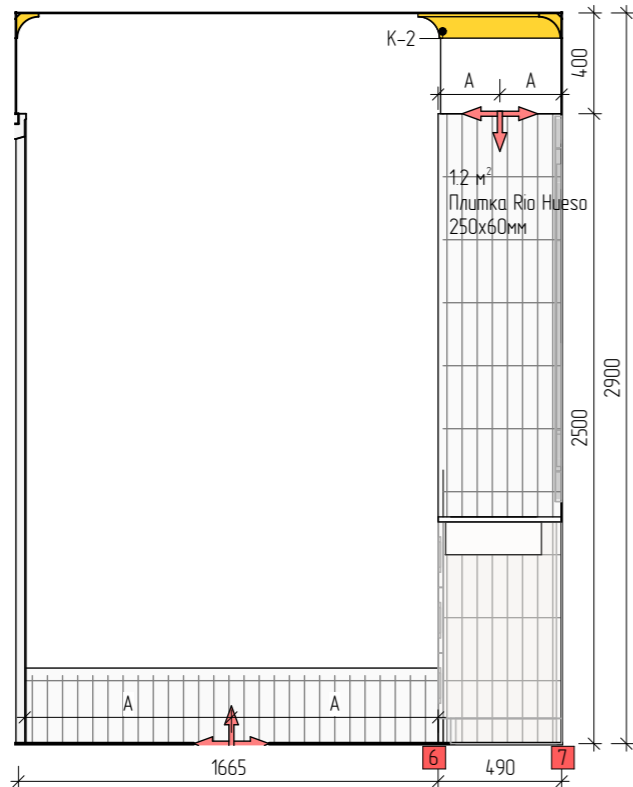

13.2 м<sup>2</sup>  
 Фарба світла NCS S  
 0502-Y50R, зродити  
 викрас та погодити

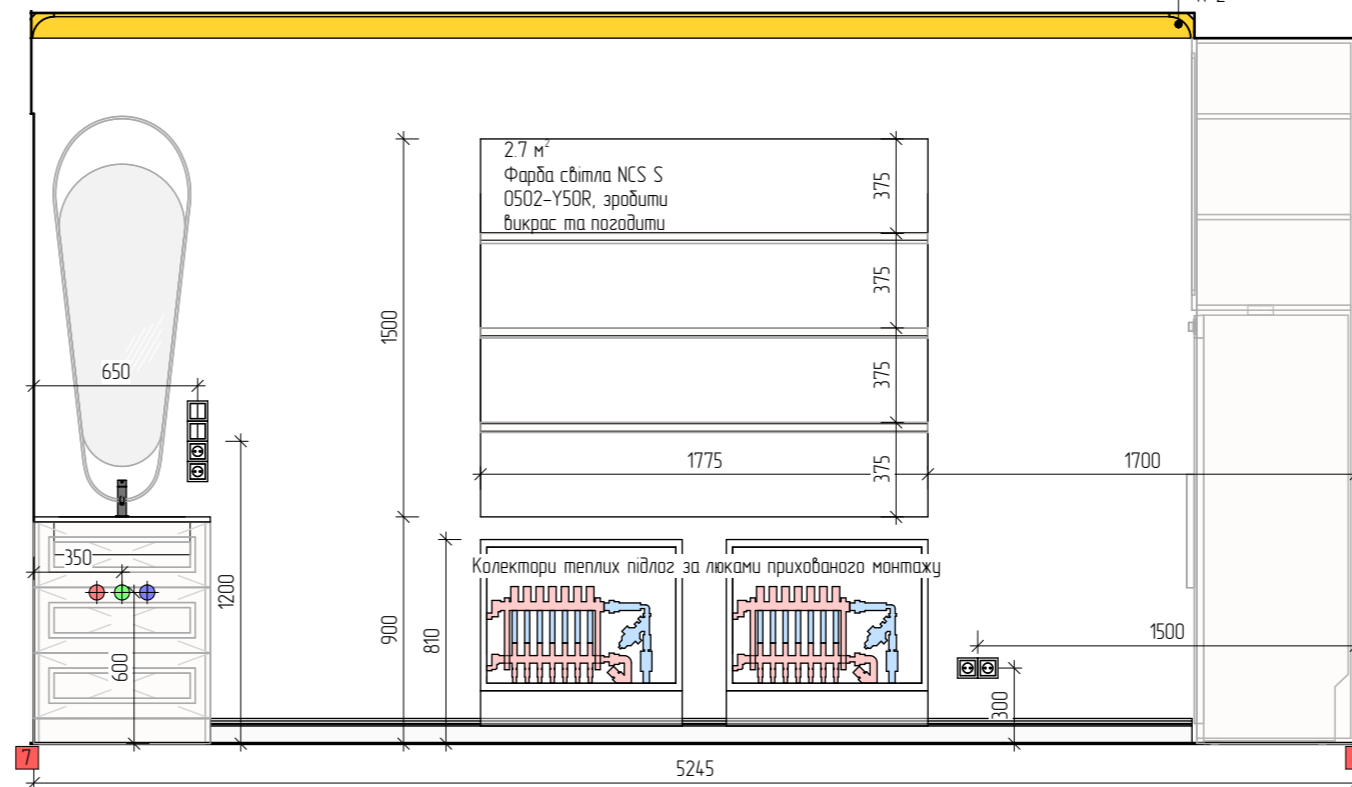

0m



Зм.	Кільк.	Лист	№Док.	Підпис	Дата
Розробив		Таран О.Ю.			13.06.2025
Розробив		Сокал Д.Ю.			13.06.2025
Перевірів		Таран О.Ю.			13.06.2025

ІТАЛІЙСЬКИЙ КВАРТАЛ

РОЗГОРТКИ ПРАЛЬНІ

Стадія	Аркуш	Аркушів
П	63	128
М 1:30 А3		

10.5 м<sup>2</sup>  
Підготовлена поверхня,  
монтаж меблів, декор.  
панелей

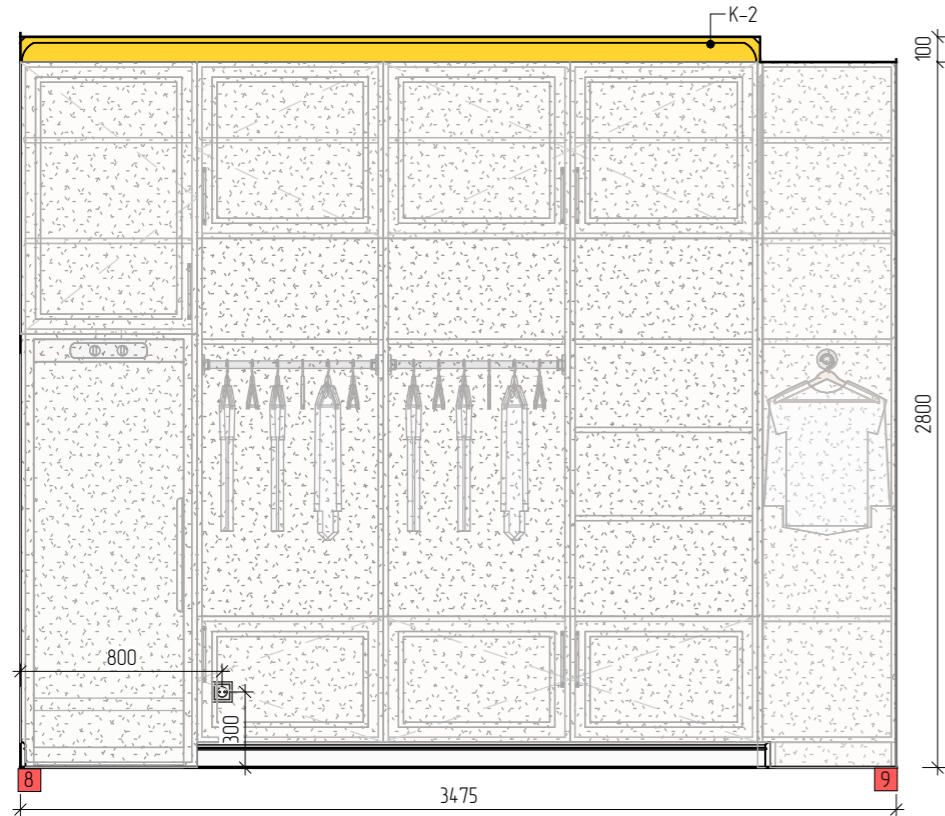

6.8 м<sup>2</sup>  
Підготовлена поверхня,  
монтаж меблів, декор.  
панелей

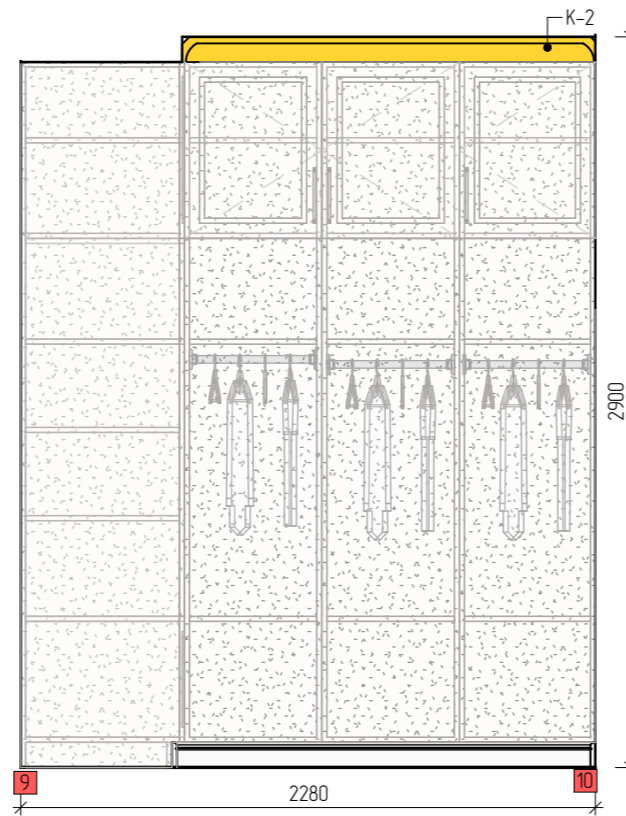

3.9 м<sup>2</sup>  
Фарба баж NCS S  
3010-Y70R, зробити  
викрас та погодити

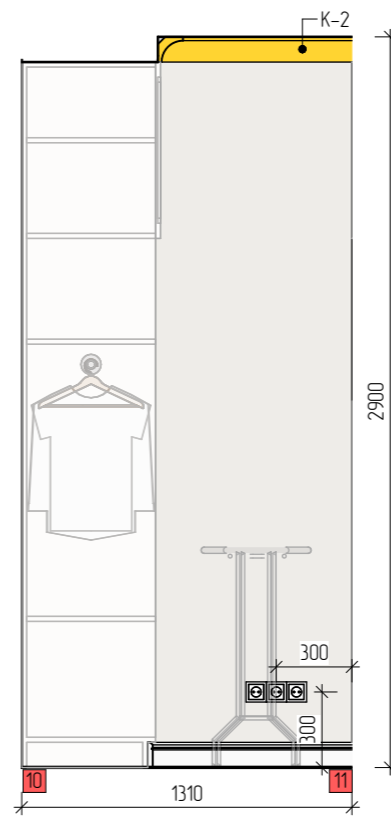

2.2 м<sup>2</sup>  
Фарба баж NCS S  
3010-Y70R, зробити  
викрас та погодити

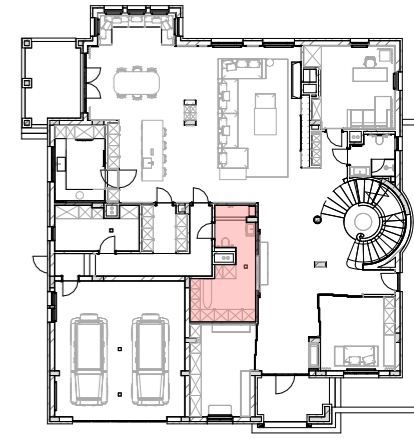
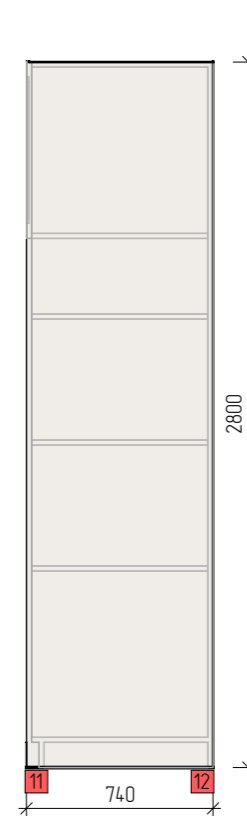

Специфікація опоряджувальних матеріалів стін 107...		
Тип/колір/фактура	Зображення	Площа
Плитка пральня кімната Rio Hueso 250x60мм		17.7 м <sup>2</sup>
Підготовлена поверхня під монтаж меблів, або меблевих панелей		20.7 м <sup>2</sup>
Фарба бажева NCS S 3010-Y70R, зробити викраси, погодити с замовником		6.2 м <sup>2</sup>
Фарба світла NCS S 0502-Y50R, зробити викраси, погодити с замовником		20.1 м <sup>2</sup>

3.4 м<sup>2</sup>  
Підготовлена поверхня,  
монтаж меблів, декор.  
панелей

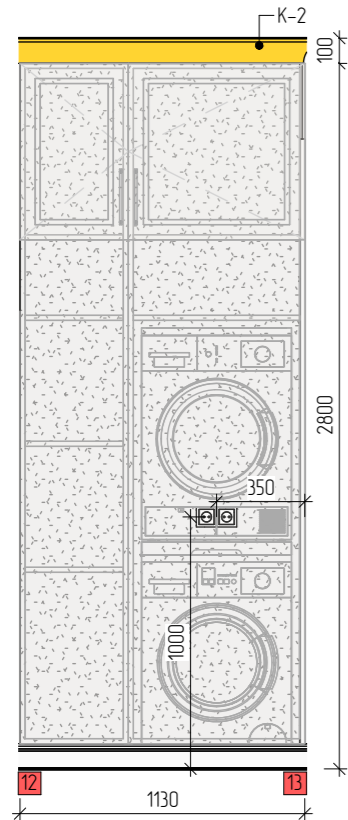

0.5 м<sup>2</sup>  
Фарба світла NCS S  
0502-Y50R, зробити  
викрас та погодити

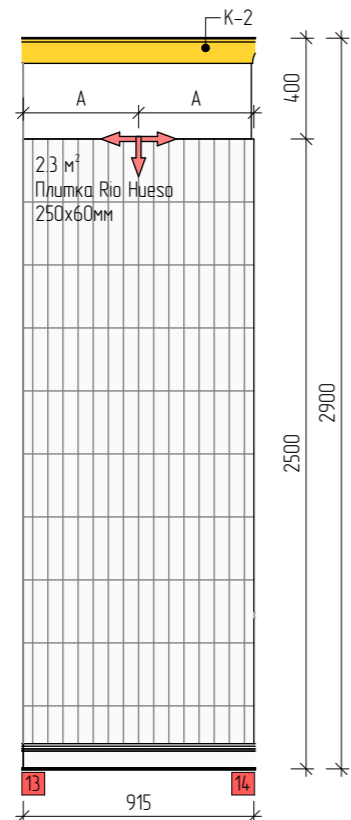

0.6 м<sup>2</sup>  
Фарба світла NCS S  
0502-Y50R, зробити  
викрас та погодити

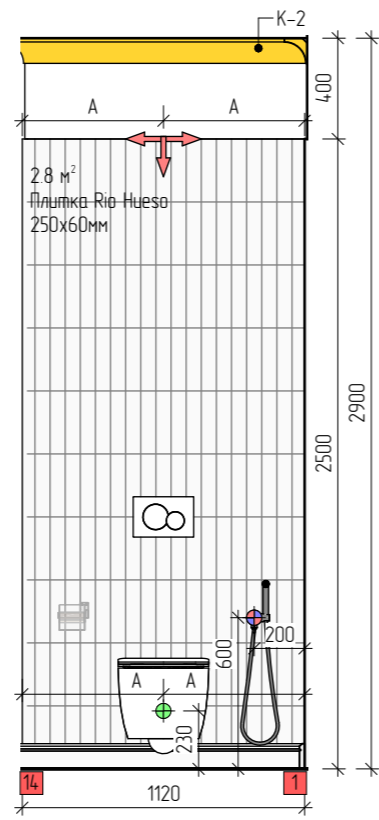

Зм.	Кільк.	Лист	№Док.	Підпис	Дата
Розробив		Таран О.Ю.			13.06.2025
Розробив		Сокал Д.Ю.			13.06.2025
Перевірів		Таран О.Ю.			13.06.2025

ІТАЛІЙСЬКИЙ КВАРТАЛ

РОЗГОРТКИ ПРАЛЬНІ

Стадія	Аркуш	Аркушів
П	64	128
М 1:30		А3

12 м<sup>2</sup>  
Фарба світла NCS S  
0502-Y50R, зробити  
виррас та позадити

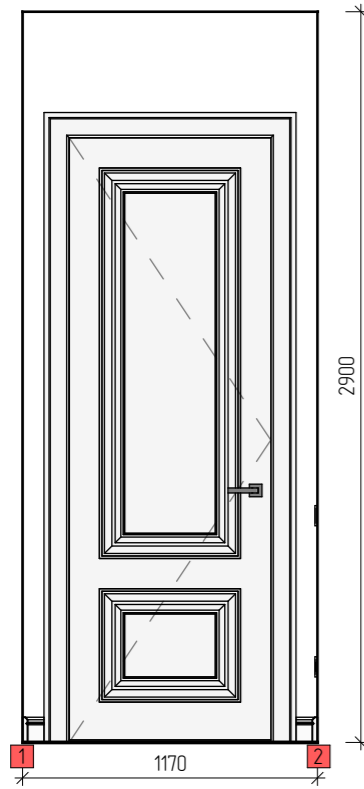

8.6 м<sup>2</sup>  
Фарба світла NCS S  
0502-Y50R, зробити  
виррас та позадити

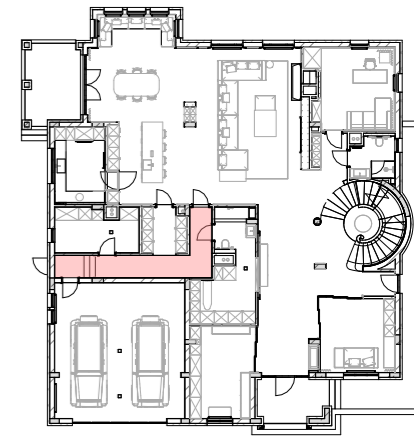
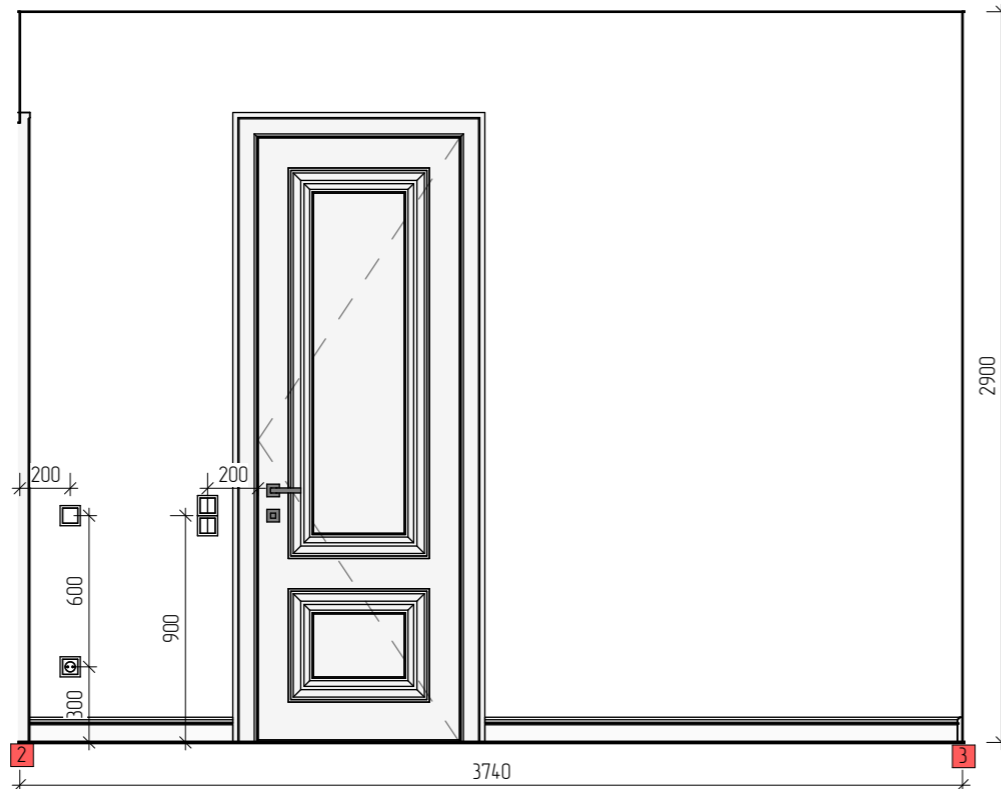

Специфікація опаряджувальних матеріалів стін 108...		
Тип/колір/фактура	Зображення	Площа
Плитка Керамограніт Almega Ceramic (Spain) Pantheon Ev Alb Cr Mt 60x120 см		0.4 м <sup>2</sup>
Фарба світла NCS S 0502-Y50R, зробити виррас, позадити с замовником		58.5 м <sup>2</sup>

19 м<sup>2</sup>  
Фарба світла NCS S  
0502-Y50R, зробити  
виррас та позадити

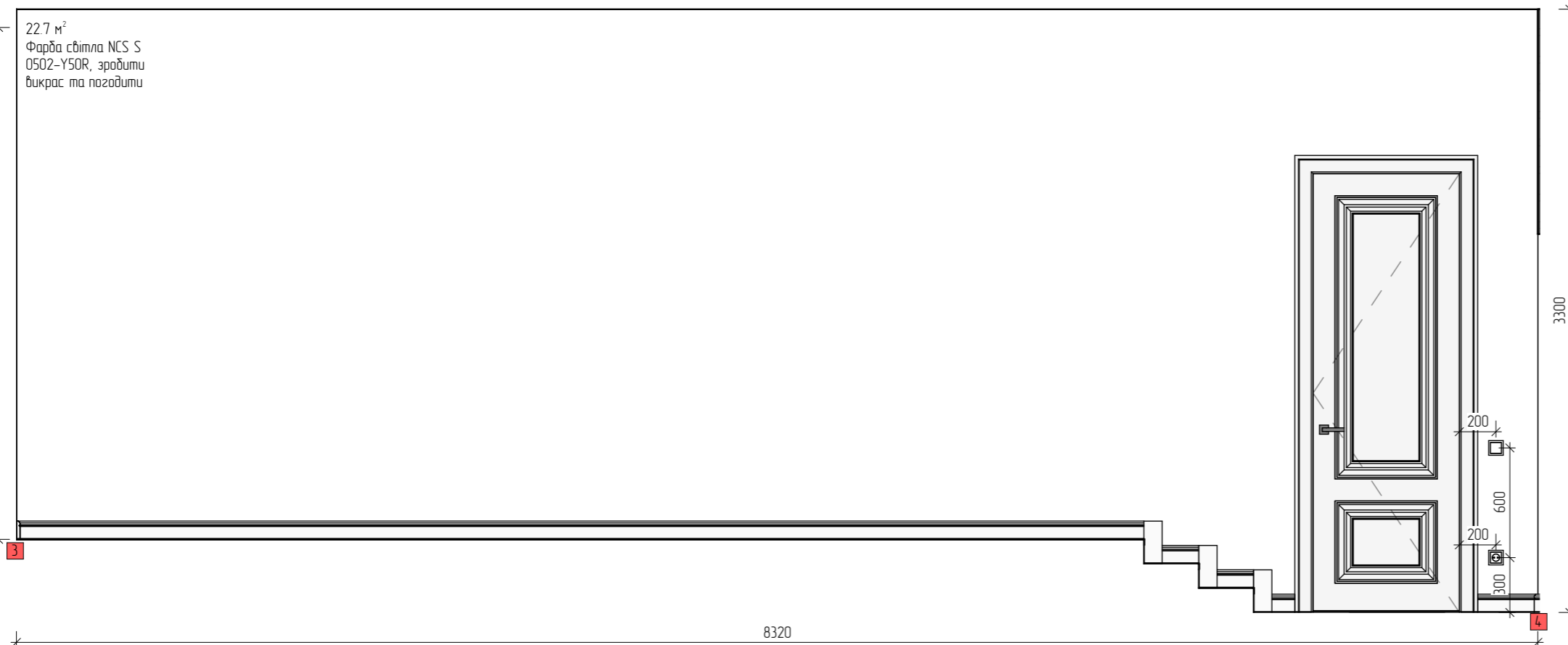
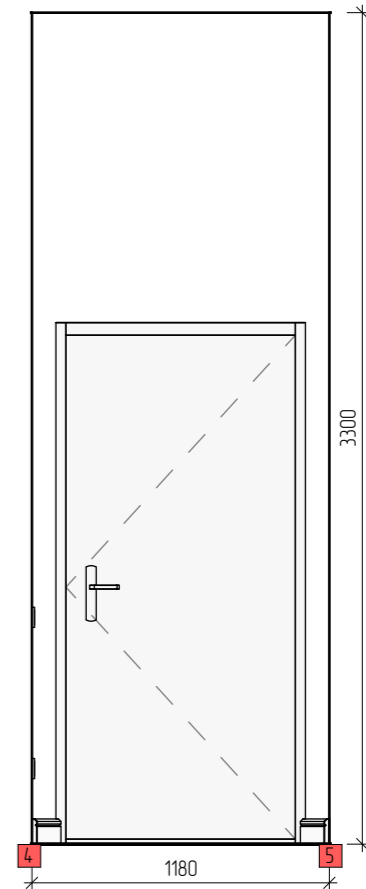

Зм.	Кільк.	Лист	№ Док.	Підпис	Дата
Розробив		Таран О.Ю.			13.06.2025
Розробив		Сокол Д.Ю.			13.06.2025
Перевірив		Таран О.Ю.			13.06.2025

ІТАЛІЙСЬКИЙ КВАРТАЛ

РОЗГОРТКИ КОРИДОРУ

Стадія	Аркуш	Аркушів
П	65	128

М 1:30 А3

13.7 м<sup>2</sup>  
 Фарба світла NCS S  
 0502-Y50R, зробити  
 викрас та позадити

2.1 м<sup>2</sup>  
 Фарба світла NCS S  
 0502-Y50R, зробити  
 викрас та позадити

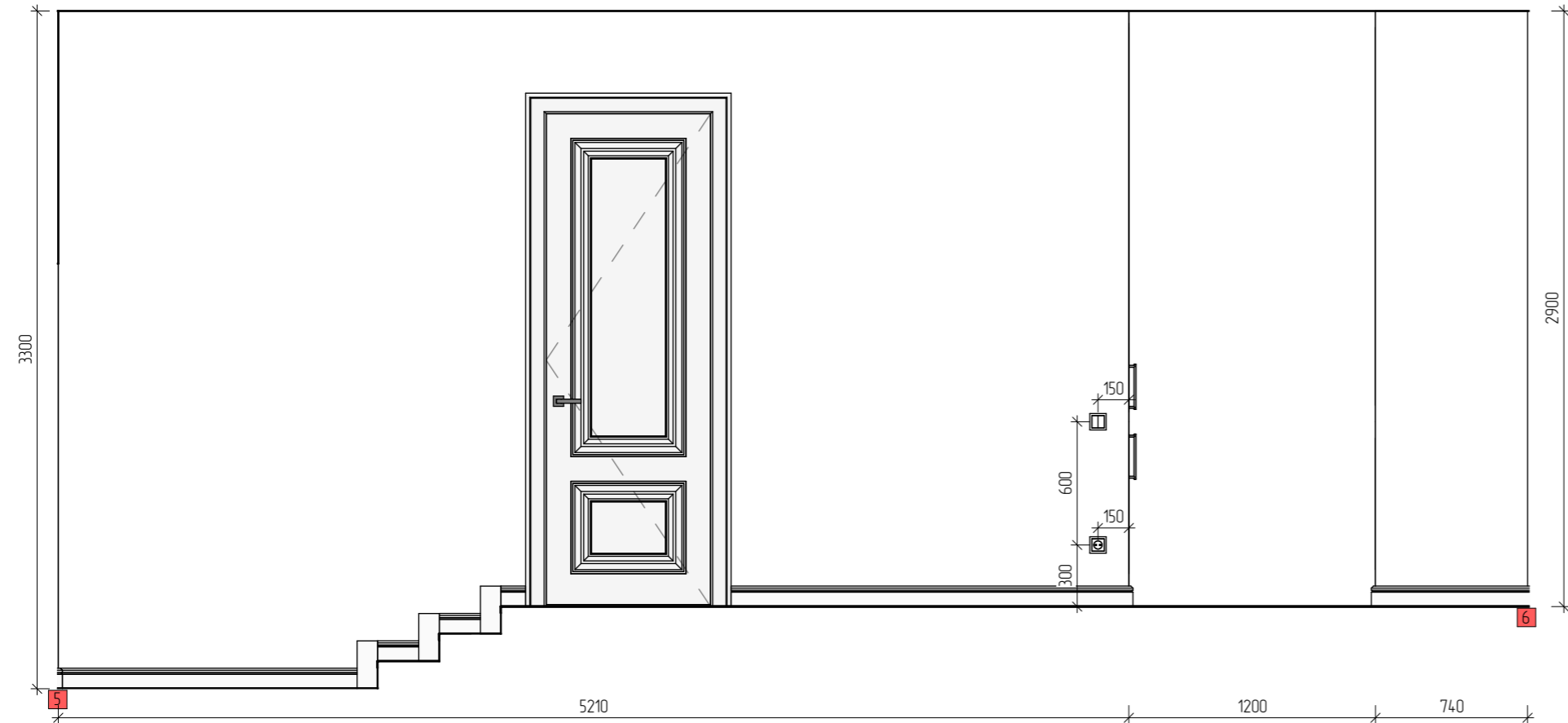

7.5 м<sup>2</sup>  
 Фарба світла NCS S  
 0502-Y50R, зробити  
 викрас та позадити

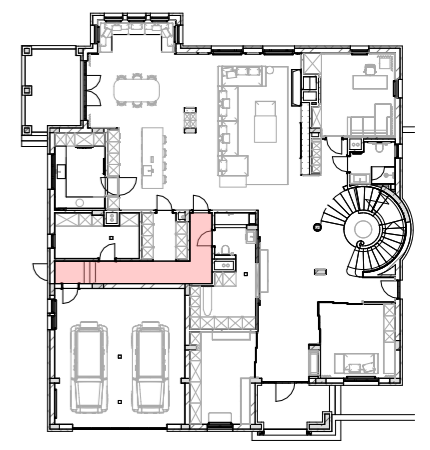
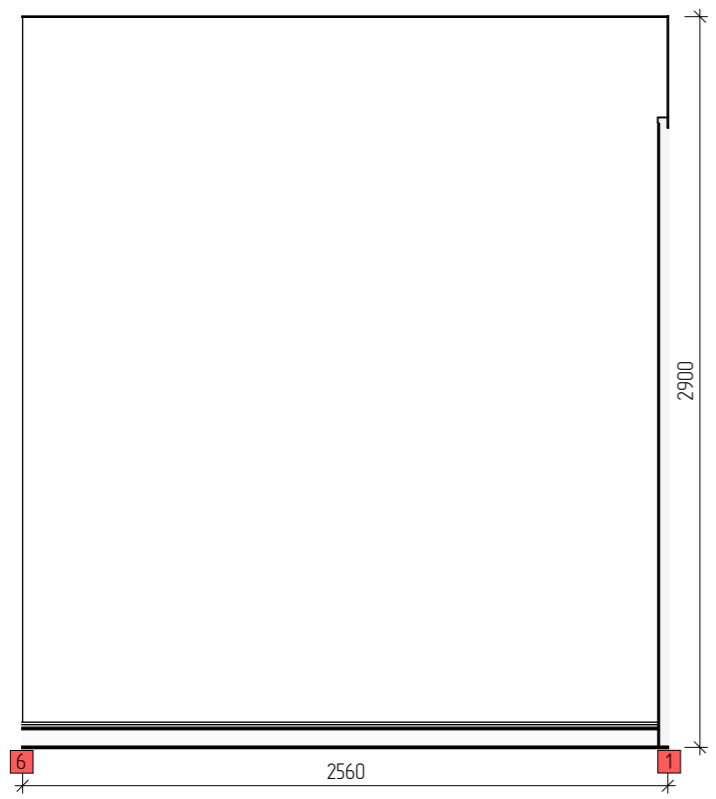

Тип/колір/фактура	Зображення	Площа
Плитка Керамограніт Almega Cegamisa (Spain) Pantheon Ev Alb Cr Mt 60x120 см		0.4 м <sup>2</sup>
Фарба світла NCS S 0502-Y50R, зробити викраси, позадити с замовником		58.5 м <sup>2</sup>

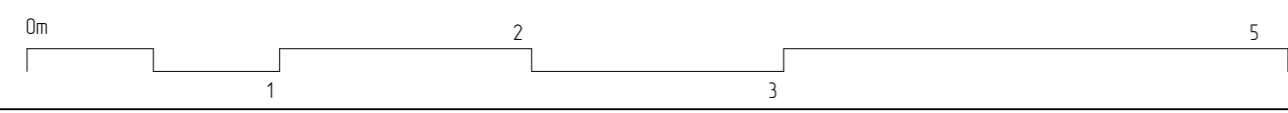

						ІТАЛІЙСЬКИЙ КВАРТАЛ	Стадія	Аркуш	Аркушів
Зм.	Кільк.	Лист	№Док.	Підпис	Дата		П	66	128
	Розробив		Таран О.Ю.		13.06.2025	РОЗГОРТКИ КОРИДОРУ	М 1:30 А3		
	Розробив		Сакал Д.Ю.		13.06.2025				
	Перевірив		Таран О.Ю.		13.06.2025				

3.0 м<sup>2</sup>  
Фарба світла NCS S  
0502-Y50R, зробити  
викрас та погодити

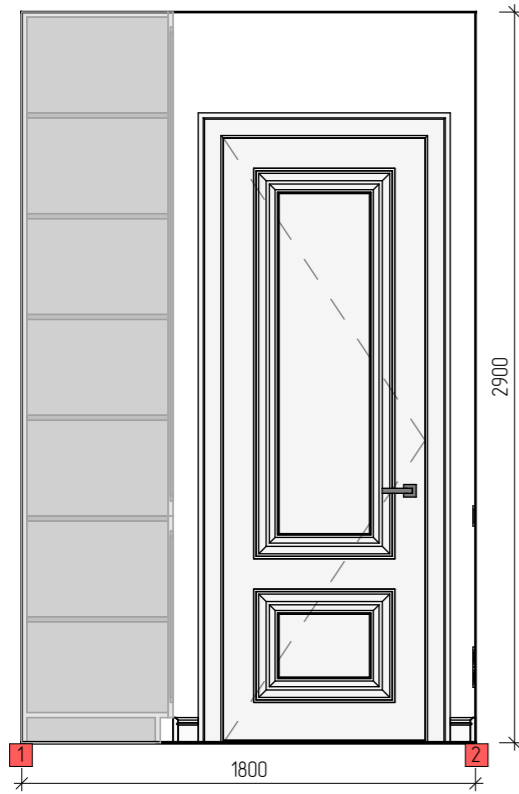

1.4 м<sup>2</sup>  
Фарба світла NCS S  
0502-Y50R, зробити  
викрас та погодити

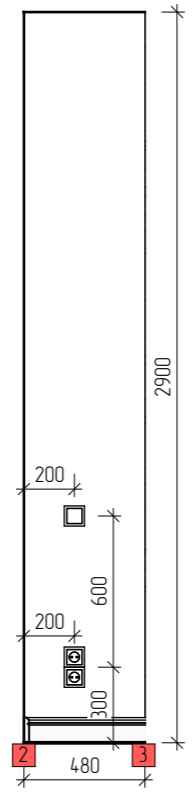

1.8 м<sup>2</sup>  
Фарба світла NCS S  
0502-Y50R, зробити  
викрас та погодити

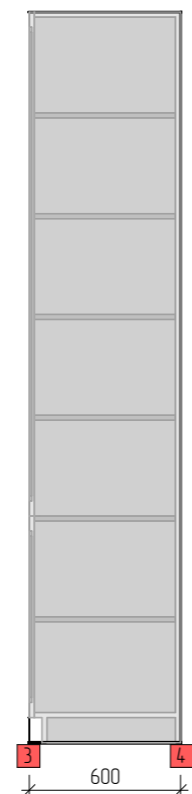

5.6 м<sup>2</sup>  
Підготовлена поверхня,  
монтаж меблів, декор.  
панелей

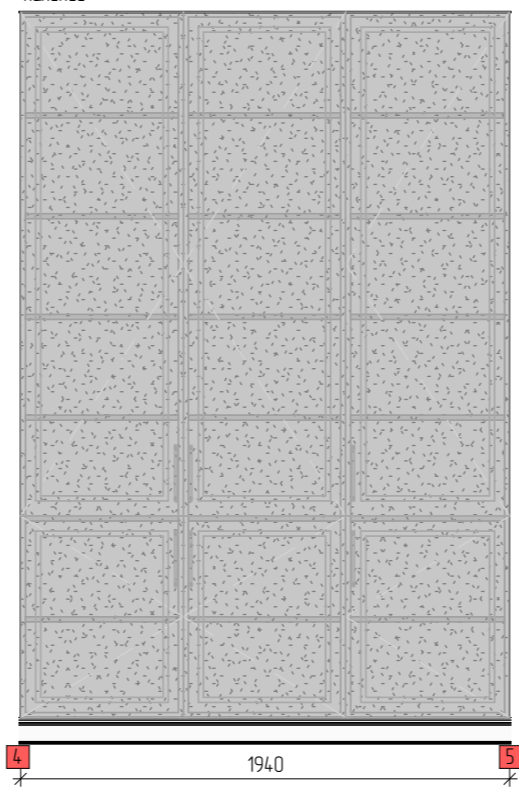

1.7 м<sup>2</sup>  
Фарба світла NCS S  
0502-Y50R, зробити  
викрас та погодити

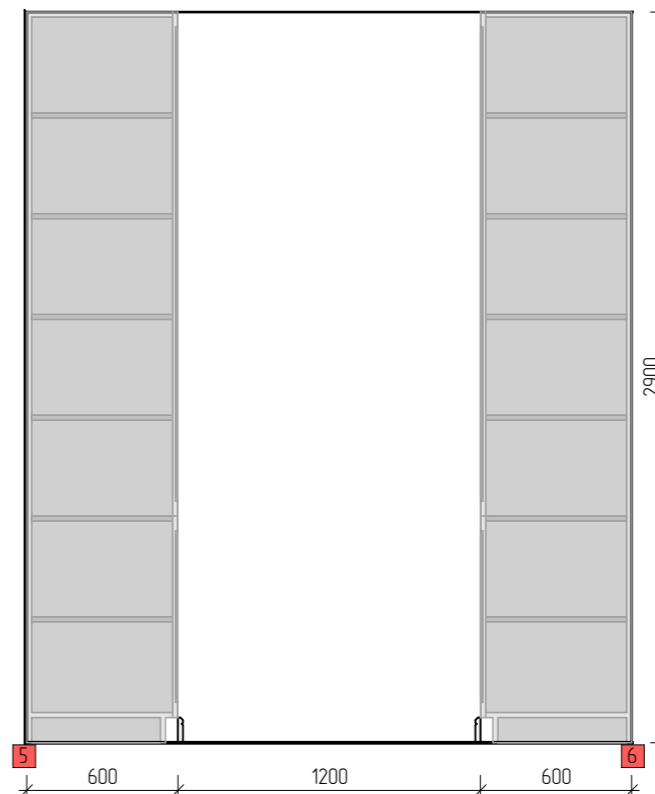

1.8 м<sup>2</sup>  
Фарба світла NCS S  
0502-Y50R, зробити  
викрас та погодити

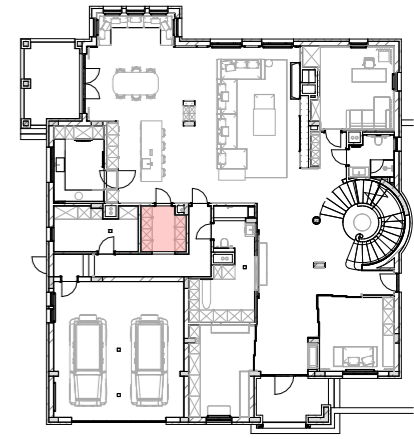

Тип/колір/фактура	Зображення	Площа
Підготовлена поверхня під монтаж меблів, або меблевих панелей		12.6 м <sup>2</sup>
Фарба світла NCS S 0502-Y50R, зробити викраси, погодити с замовником		10.4 м <sup>2</sup>

7.0 м<sup>2</sup>  
Підготовлена поверхня,  
монтаж меблів, декор.  
панелей

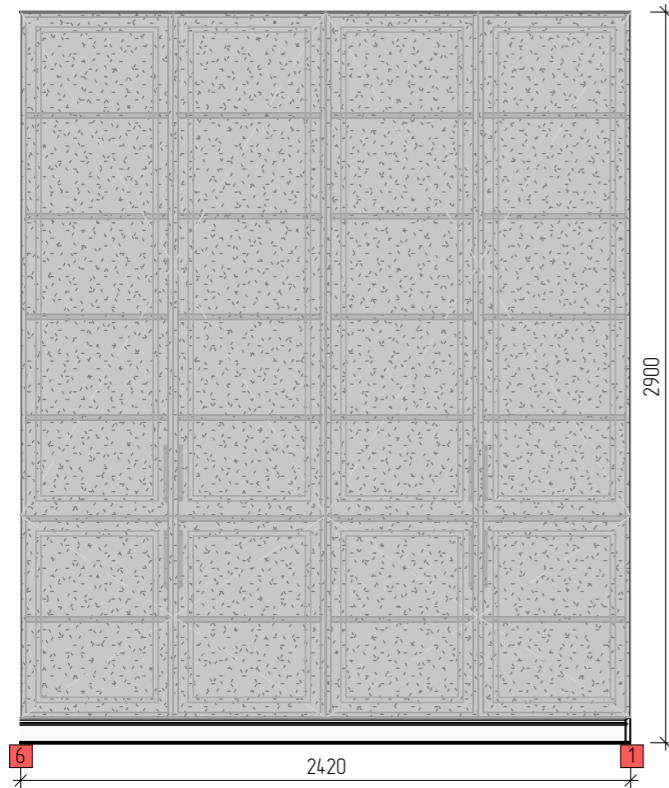

						ІТАЛІЙСЬКИЙ КВАРТАЛ	Стадія	Аркуш	Аркушів
Зм.	Кільк.	Лист	№Док.	Підпис	Дата		П	67	128
						РОЗГОРТКИ КЛАДОВОЇ	М 1:30 А3		
Розробив		Таран О.Ю.			13.06.2025				
Розробив		Сокол Д.Ю.			13.06.2025				
Перевірив		Таран О.Ю.			13.06.2025				

10.7 м<sup>2</sup>  
Керамограніт на вибір  
замовника 1200х600мм

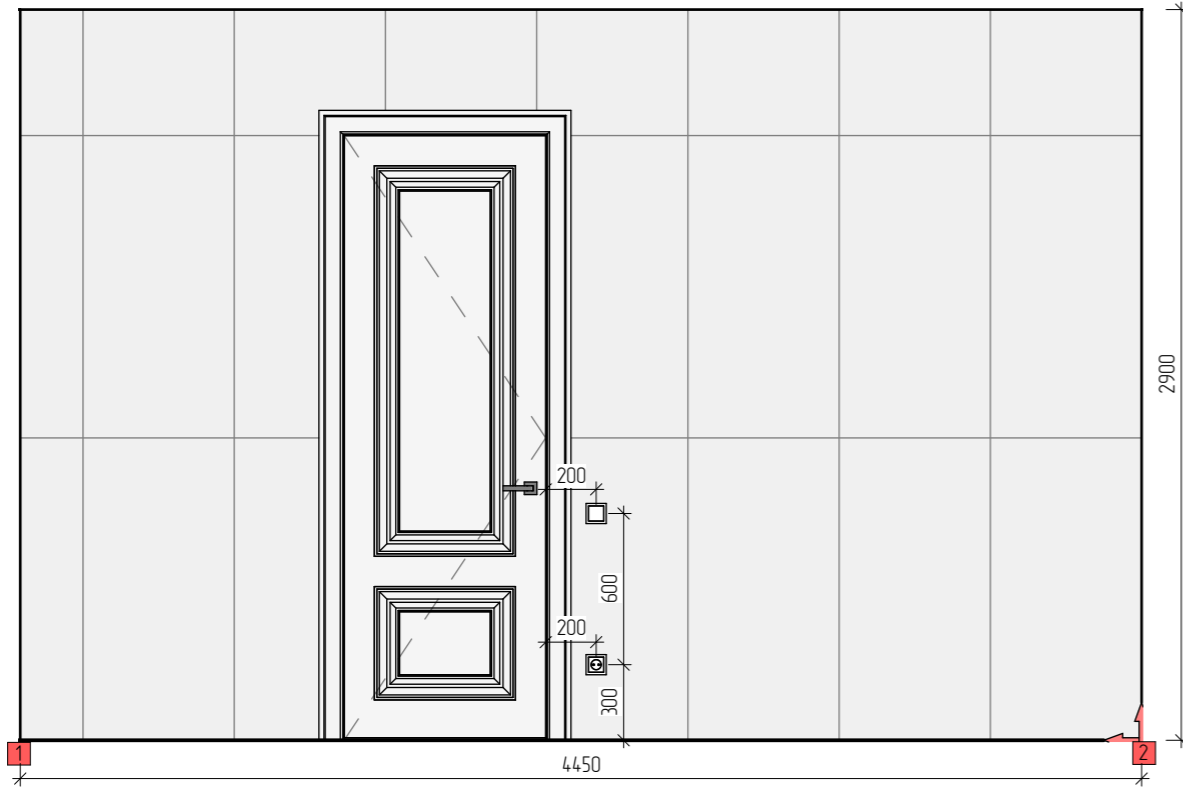

5.9 м<sup>2</sup>  
Керамограніт на вибір  
замовника 1200х600мм

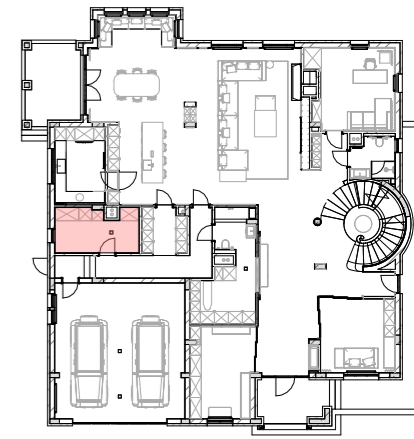
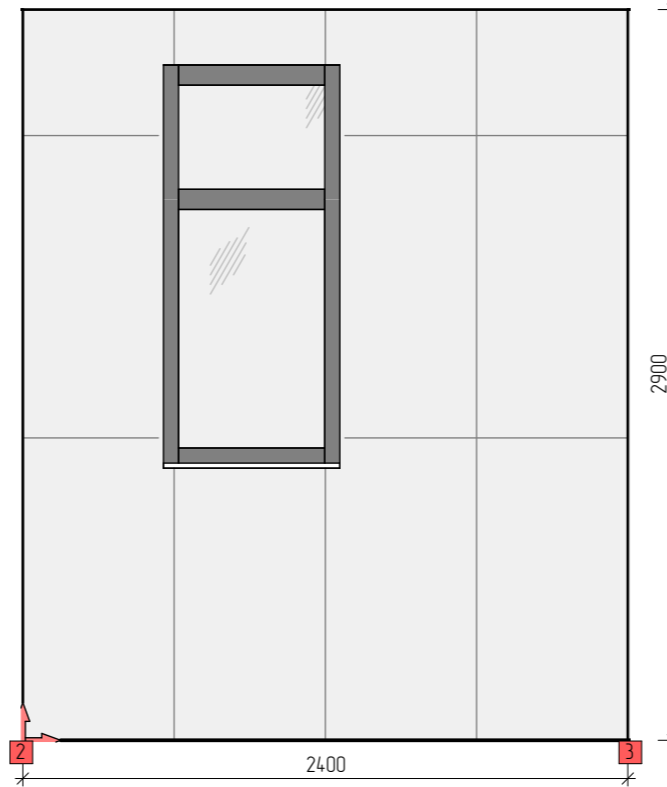

Специфікація опоряджувальних матеріалів стін 110 Тех.		
Тип/колір/фактура	Зображення	Площа
Плитка Керамограніт Almega Ceramica (Spain) Pantheon Ev Alb Cr Mt 60x120 см		40.9 м <sup>2</sup>

5.7 м<sup>2</sup>  
Керамограніт на вибір  
замовника 1200х600мм

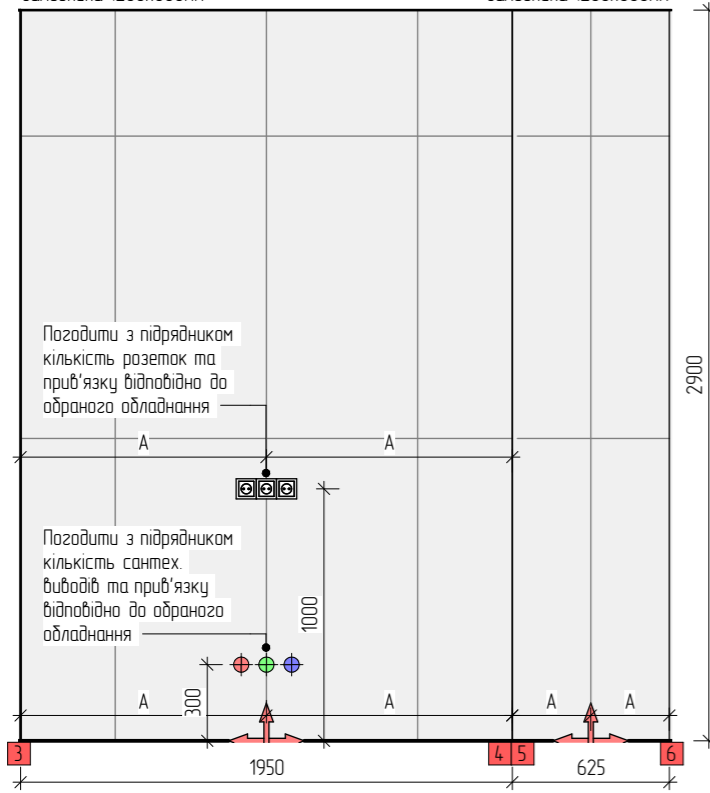

18 м<sup>2</sup>  
Керамограніт на вибір  
замовника 1200х600мм

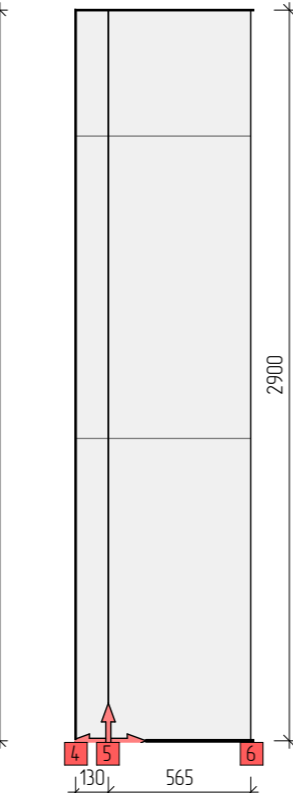

0.4 м<sup>2</sup>  
Керамограніт на вибір  
замовника 1200х600мм

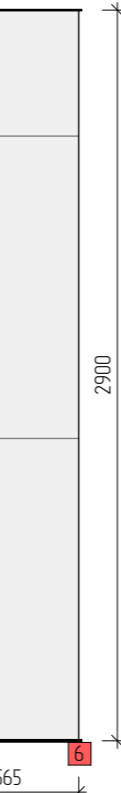

16 м<sup>2</sup>  
Керамограніт на вибір  
замовника 1200х600мм

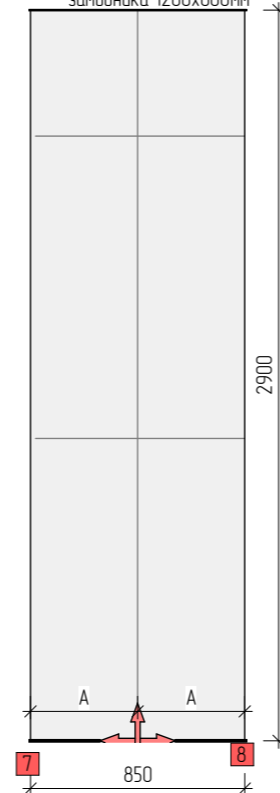

2.4 м<sup>2</sup>  
Керамограніт на вибір  
замовника 1200х600мм

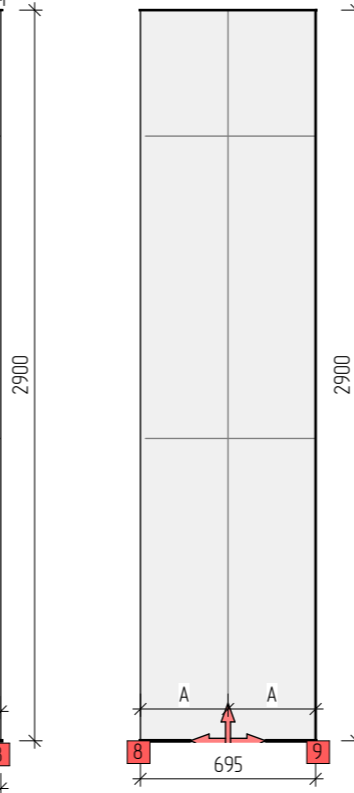

2.0 м<sup>2</sup>  
Керамограніт на вибір  
замовника 1200х600мм

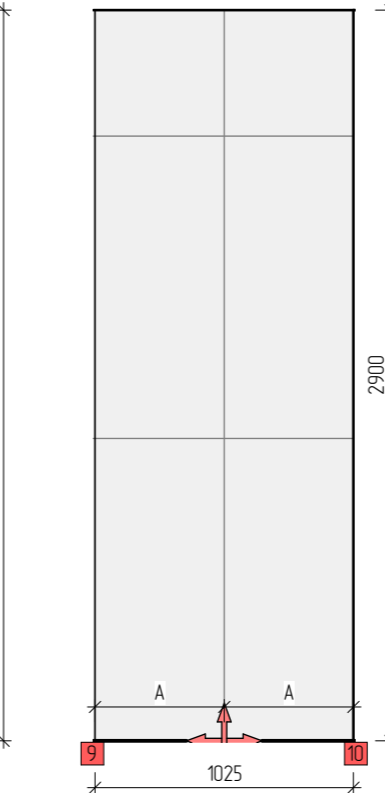

3.0 м<sup>2</sup>  
Керамограніт на вибір  
замовника 1200х600мм

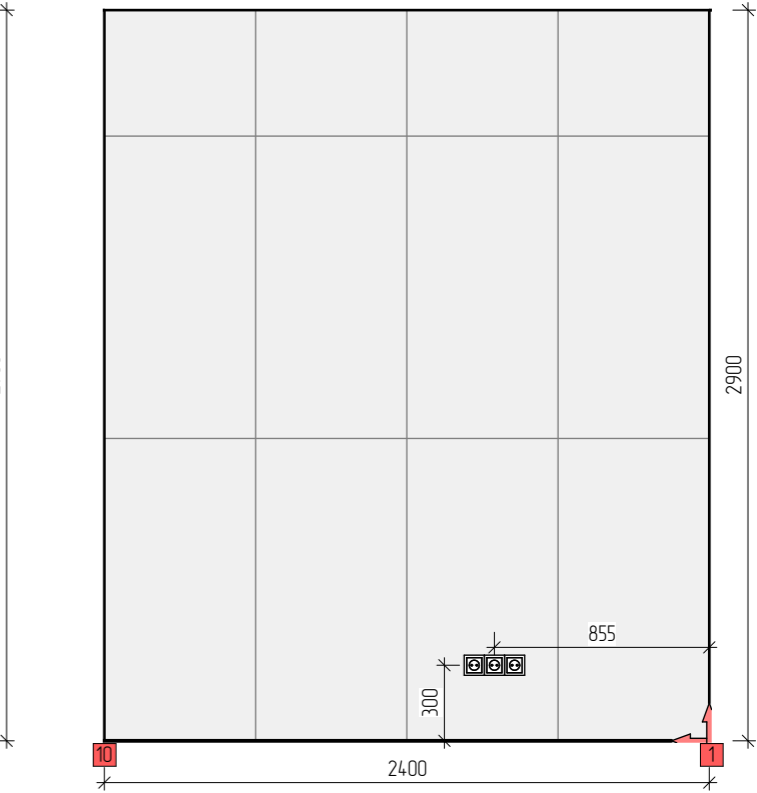

7.0 м<sup>2</sup>  
Керамограніт на вибір  
замовника 1200х600мм



Зм.	Кільк.	Лист	№Док.	Підпис	Дата
Розробив		Таран О.Ю.			13.06.2025
Розробив		Сокал Д.Ю.			13.06.2025
Перевірив		Таран О.Ю.			13.06.2025

ІТАЛІЙСЬКИЙ КВАРТАЛ			Стадія	Аркуш	Аркушів
			П	68	128
РОЗГОРТКИ ТЕХ. ПРИМІЩЕННЯ			М 1:30 А3		

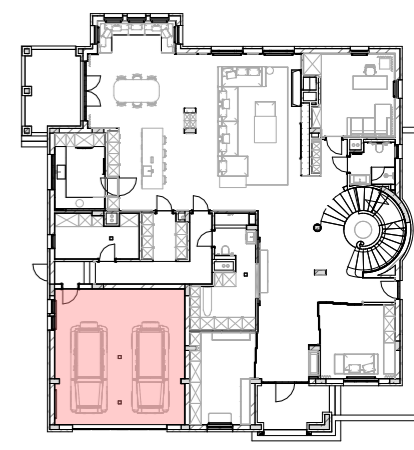
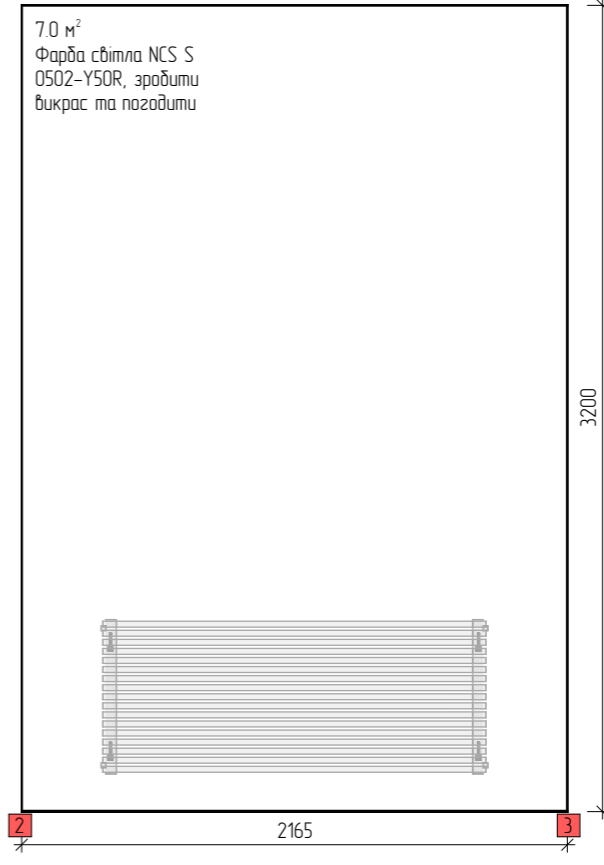

Специфікація опоряджувальних матеріалів стін 111...

Тип/колір/фактура	Зображення	Площа
Фарба світла NCS S 0502-Y50R, зробити виокраси, погодити с замовником		76.9 м²

0.8 м²  
Фарба світла NCS S 0502-Y50R, зробити виокраси та погодити

0.9 м²  
Фарба світла NCS S 0502-Y50R, зробити виокраси та погодити

0.8 м²  
Фарба світла NCS S 0502-Y50R, зробити виокраси та погодити

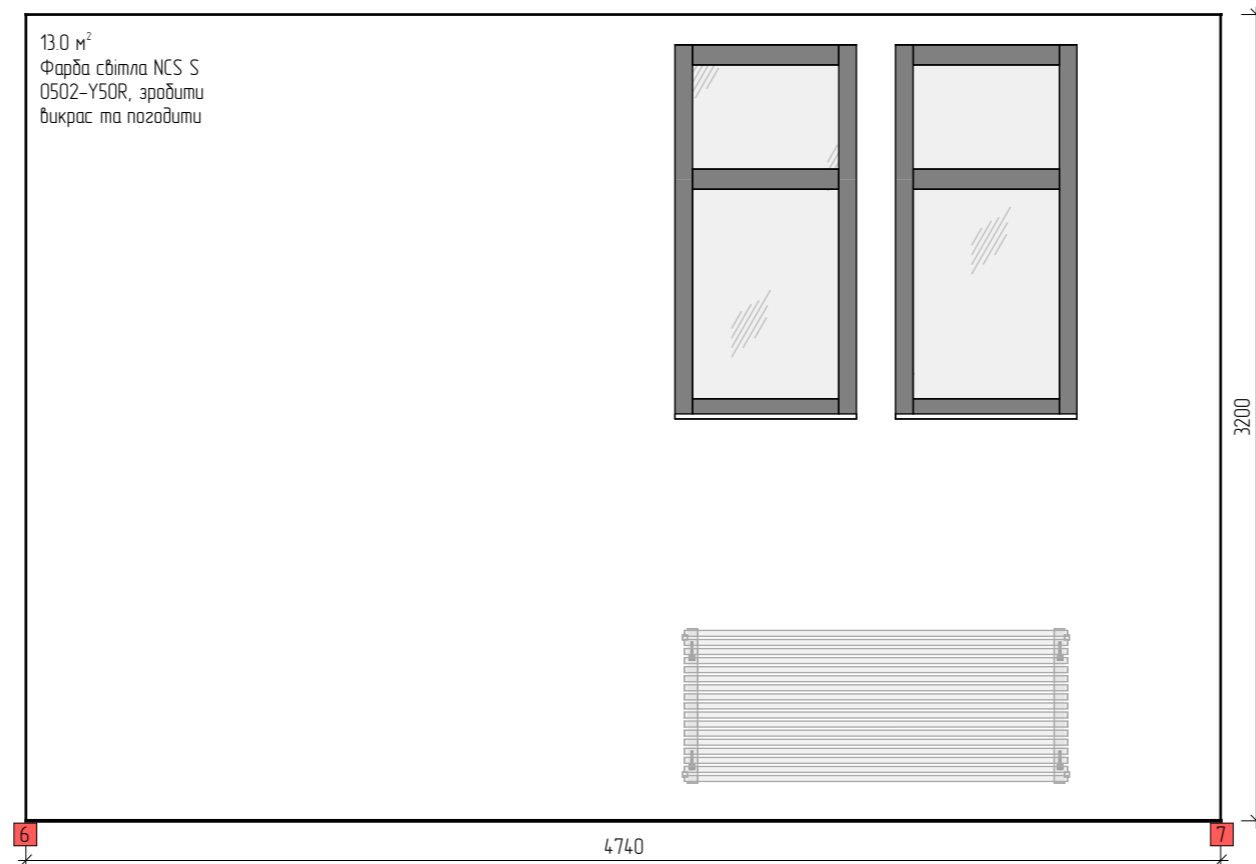
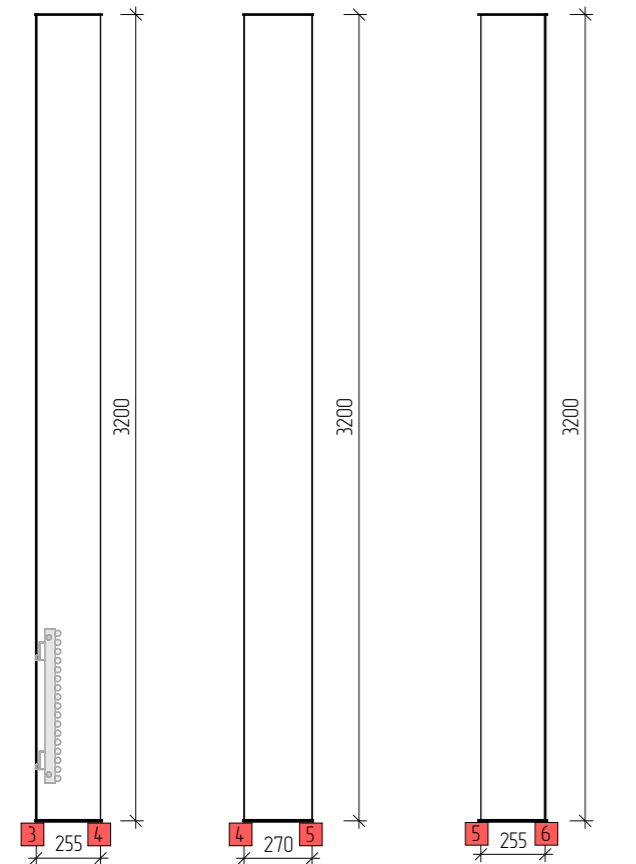

Зм.	Кільк.	Лист	№ Док.	Підпис	Дата
Розробив		Таран О.Ю.			13.06.2025
Розробив		Сакал Д.Ю.			13.06.2025
Перевірив		Таран О.Ю.			13.06.2025

ІТАЛІЙСЬКИЙ КВАРТАЛ	Стадія	Аркуш	Аркушів
	П	69	128
РОЗГОРТКИ ГАРАЖУ	М 1:30 А3		

19.8 м<sup>2</sup>  
 Фарба світла NCS S  
 0502-Y50R, зробити  
 виокрас та погладити

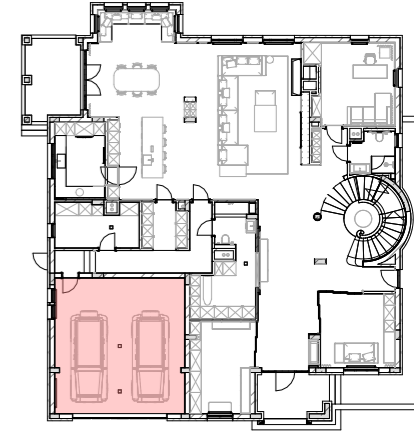
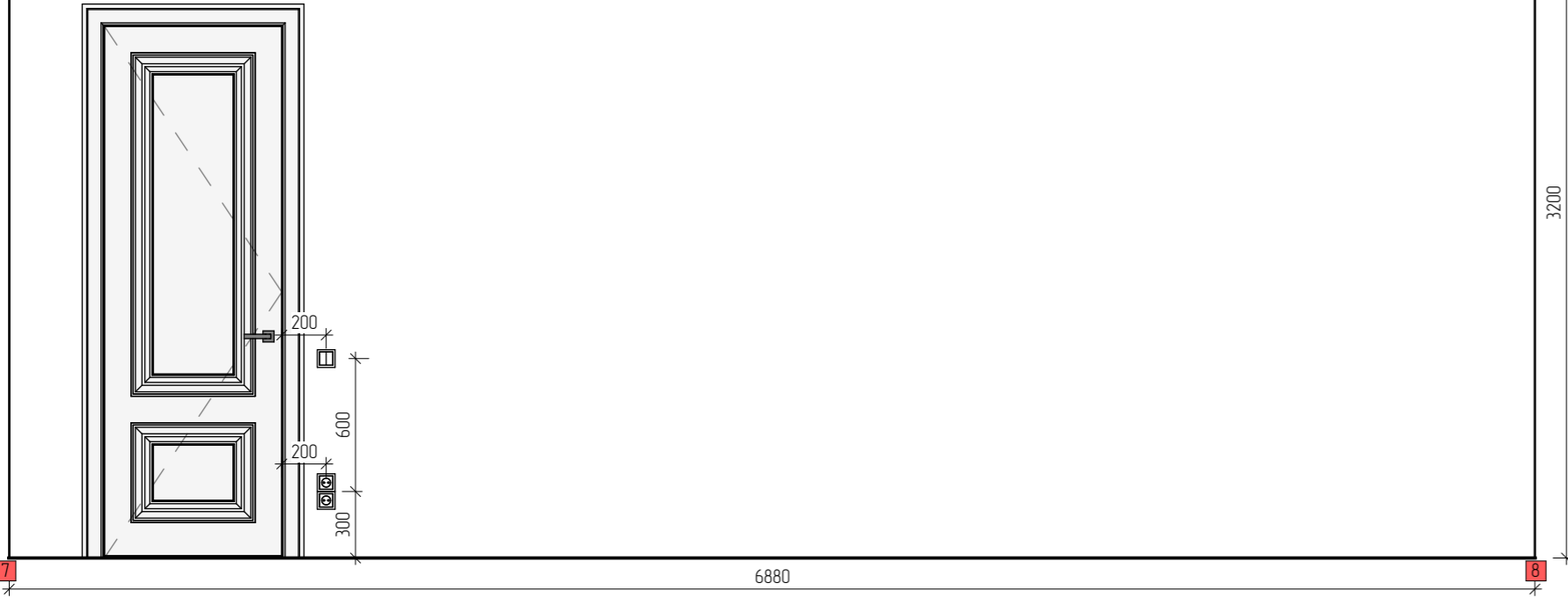

Специфікація опоряджувальних матеріалів стін 111...		
Тип/колір/фактура	Зображення	Площа
Фарба світла NCS S 0502-Y50R, зробити виокрас, погладити с замовником		76.9 м <sup>2</sup>

0.6 м<sup>2</sup>  
 Фарба світла NCS S  
 0502-Y50R, зробити  
 виокрас та погладити

0.9 м<sup>2</sup>  
 Фарба світла NCS S  
 0502-Y50R, зробити  
 виокрас та погладити

0.6 м<sup>2</sup>  
 Фарба світла NCS S  
 0502-Y50R, зробити  
 виокрас та погладити

15.2 м<sup>2</sup>  
 Фарба світла NCS S  
 0502-Y50R, зробити  
 виокрас та погладити

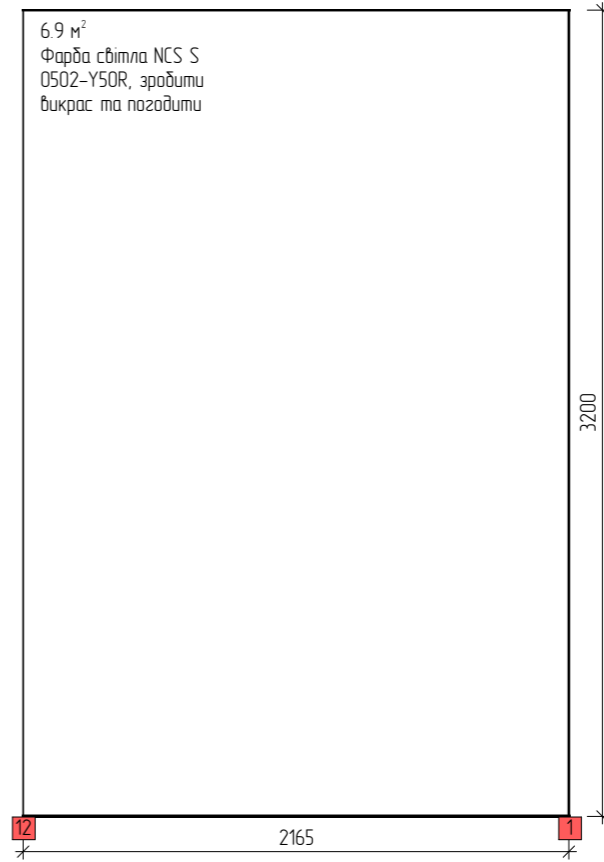
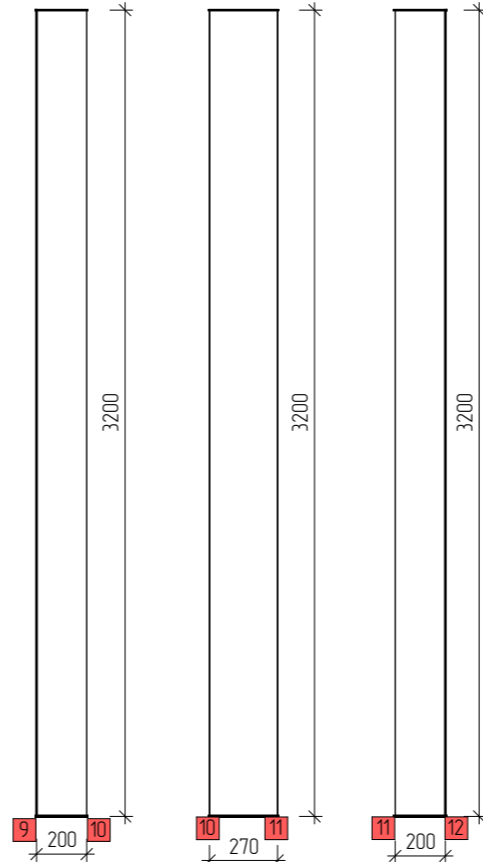
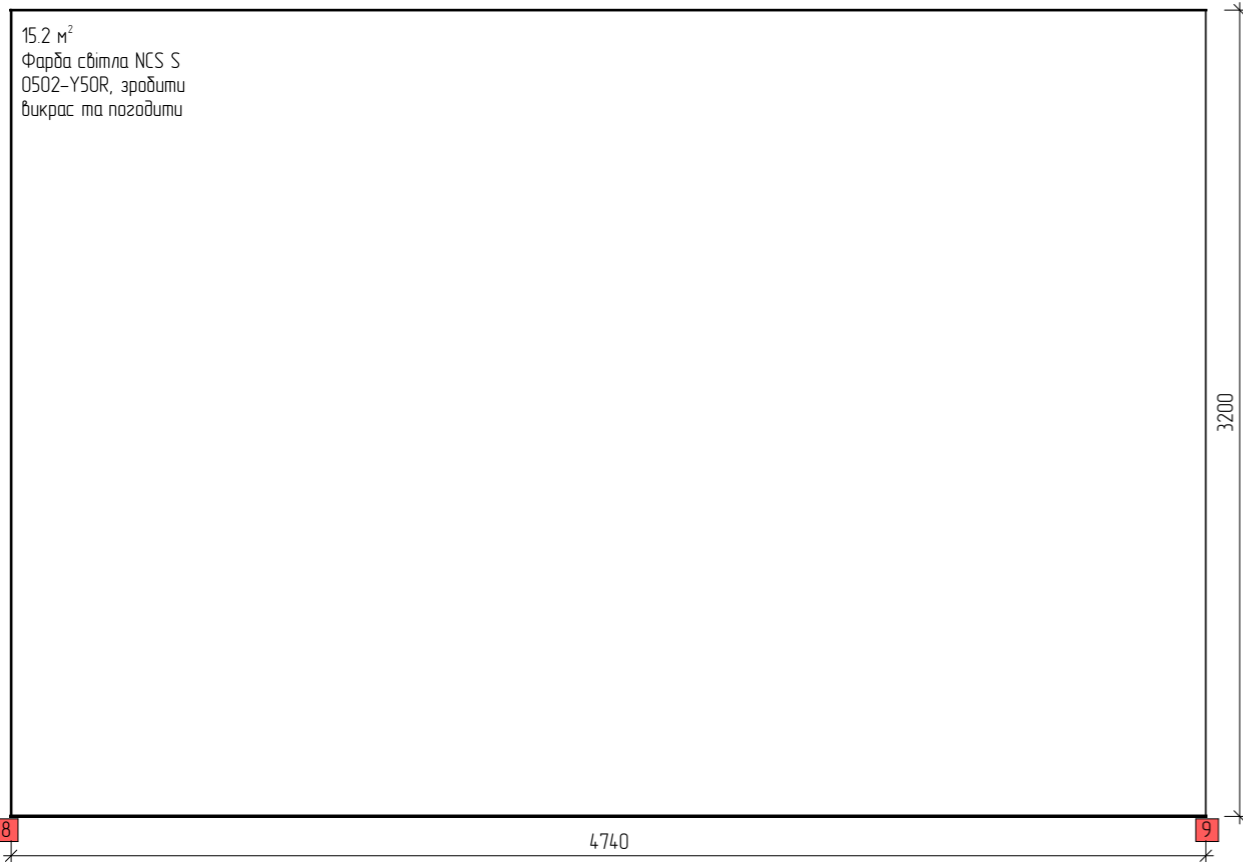

Зм.	Кільк.	Лист	№ Док.	Підпис	Дата
Розробив		Таран О.Ю.			13.06.2025
Розробив		Сокол Д.Ю.			13.06.2025
Перевірив		Таран О.Ю.			13.06.2025

ІТАЛІЙСЬКИЙ КВАРТАЛ

РОЗГОРТКИ ГАРАЖУ

Стадія	Аркуш	Аркушів
П	70	128

М 1:30 А3

0.7 м<sup>2</sup>  
Фарба світла NCS S  
0502-Y50R, зробити  
викрас та погодити

14.7 м<sup>2</sup>  
Фарба світла NCS S  
0502-Y50R, зробити  
викрас та погодити

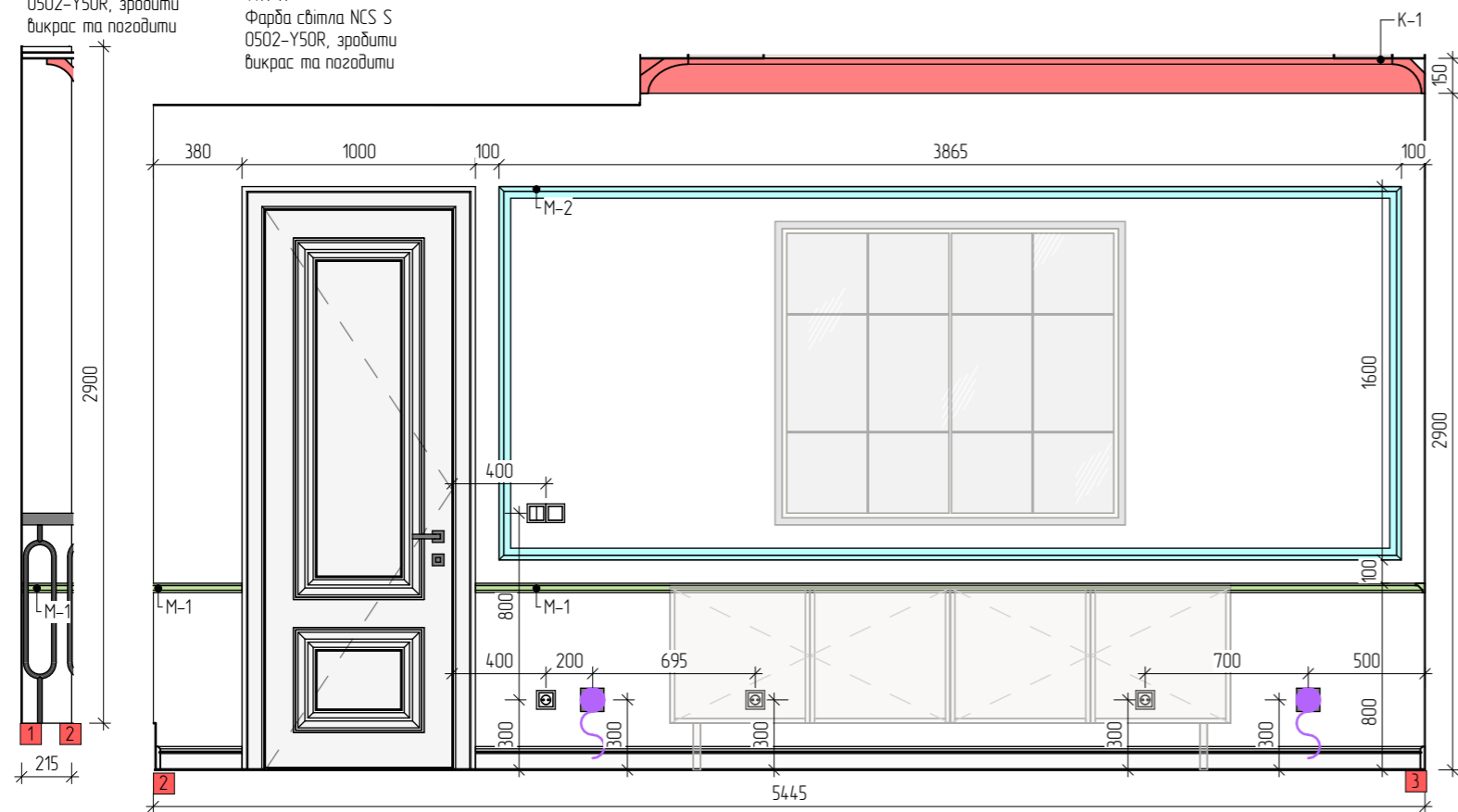

5.3 м<sup>2</sup>  
Фарба світла NCS S  
0502-Y50R, зробити  
викрас та погодити

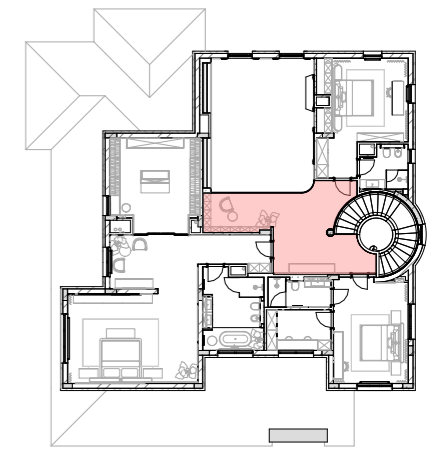
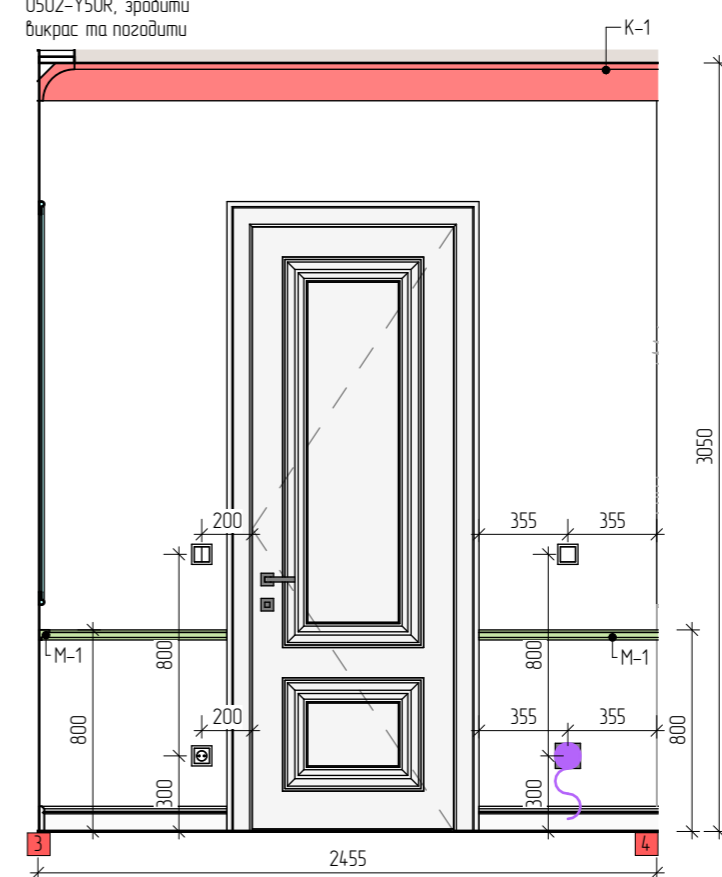

Специфікація опоряджувальних матеріалів стін 201 Холу		
Тип/колір/фактура	Зображення	Площа
Підготовлена поверхня під монтаж меблів, або меблевих панелей		16.3 м <sup>2</sup>
Фарба світла NCS S 0502-Y50R, зробити викраси, погодити с замовником		35.8 м <sup>2</sup>

14 м<sup>2</sup>  
Фарба світла NCS S  
0502-Y50R, зробити  
викрас та погодити

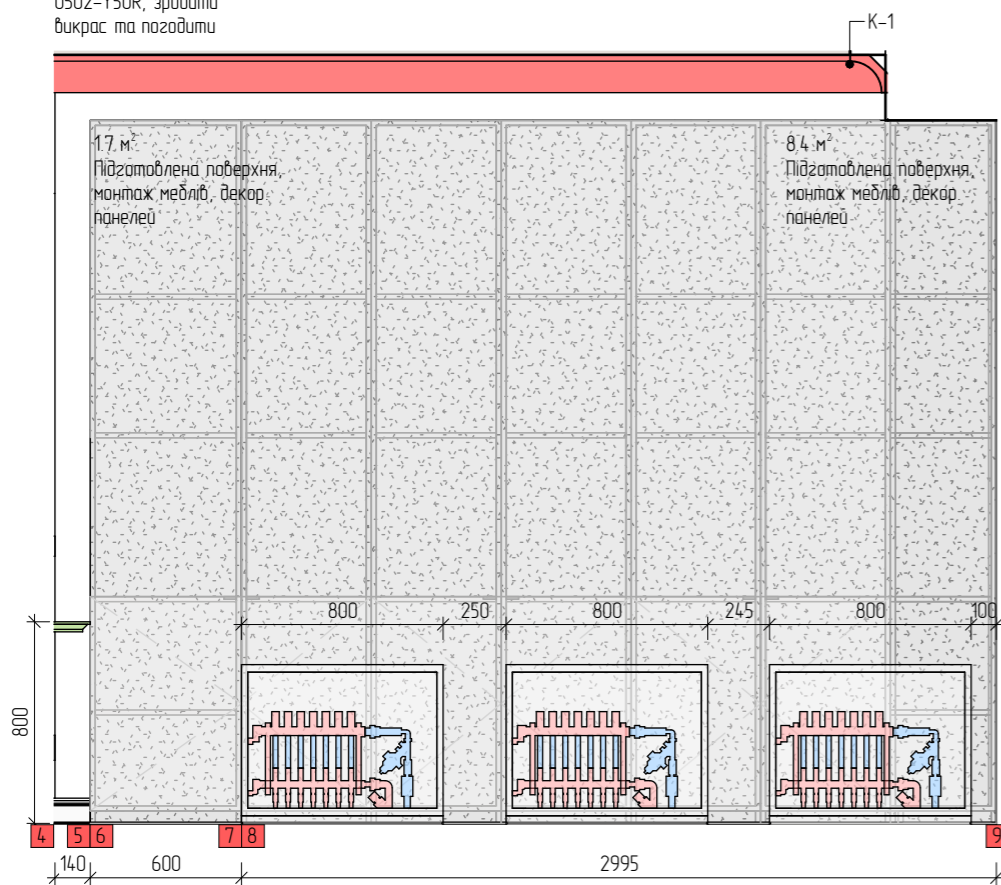

0.5 м<sup>2</sup>  
Фарба світла NCS S  
0502-Y50R, зробити  
викрас та погодити

0.4 м<sup>2</sup>  
Підготовлена поверхня,  
монтаж меблів, декор.  
панелей

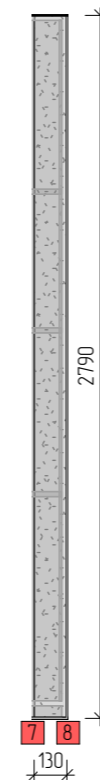
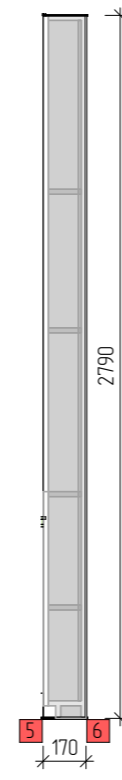

0.6 м<sup>2</sup>  
Фарба світла NCS S  
0502-Y50R, зробити  
викрас та погодити

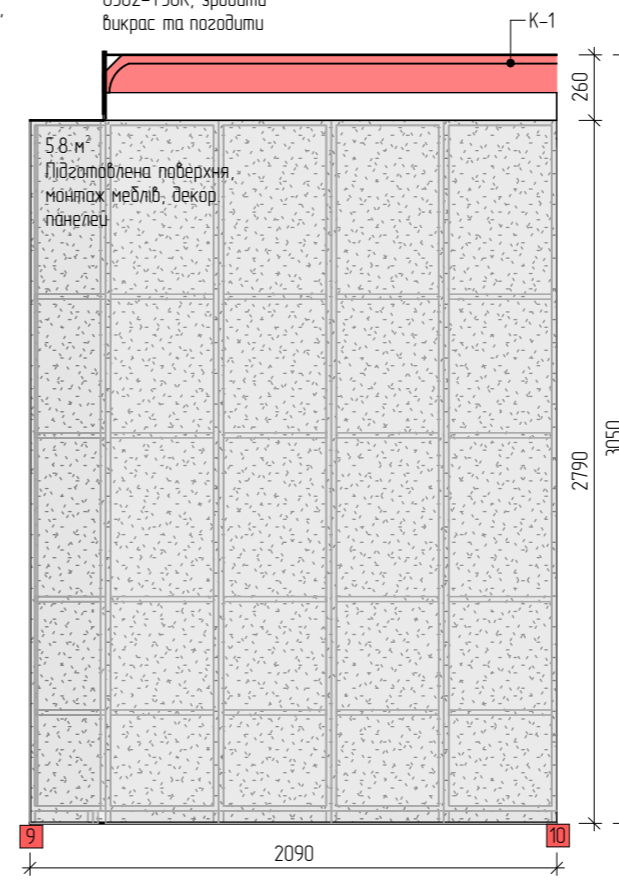

17 м<sup>2</sup>  
Підготовлена поверхня,  
монтаж меблів, декор.  
панелей

8.4 м<sup>2</sup>  
Підготовлена поверхня,  
монтаж меблів, декор.  
панелей

5.8 м<sup>2</sup>  
Підготовлена поверхня,  
монтаж меблів, декор.  
панелей

0m



Зм.	Кільк.	Лист	№Док.	Підпис	Дата
Розробив		Таран О.Ю.			13.06.2025
Розробив		Сокал Д.Ю.			13.06.2025
Перевірив		Таран О.Ю.			13.06.2025

ІТАЛІЙСЬКИЙ КВАРТАЛ

РОЗГОРТКИ ХОЛУ

Стадія	Аркуш	Аркушів
П	71	128
М 1:30		А3

14 м<sup>2</sup>  
Фарба світла NCS S  
0502-Y50R, зробити  
викрас та погодити

4,8 м<sup>2</sup>  
Фарба світла NCS S  
0502-Y50R, зробити  
викрас та погодити

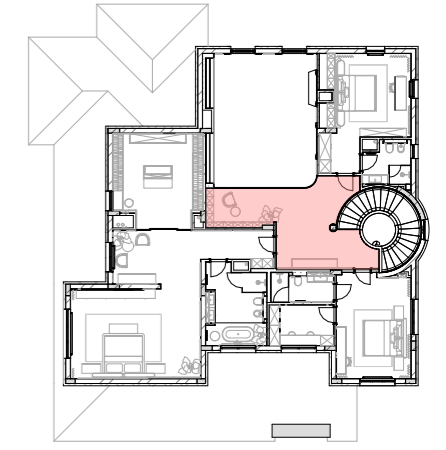
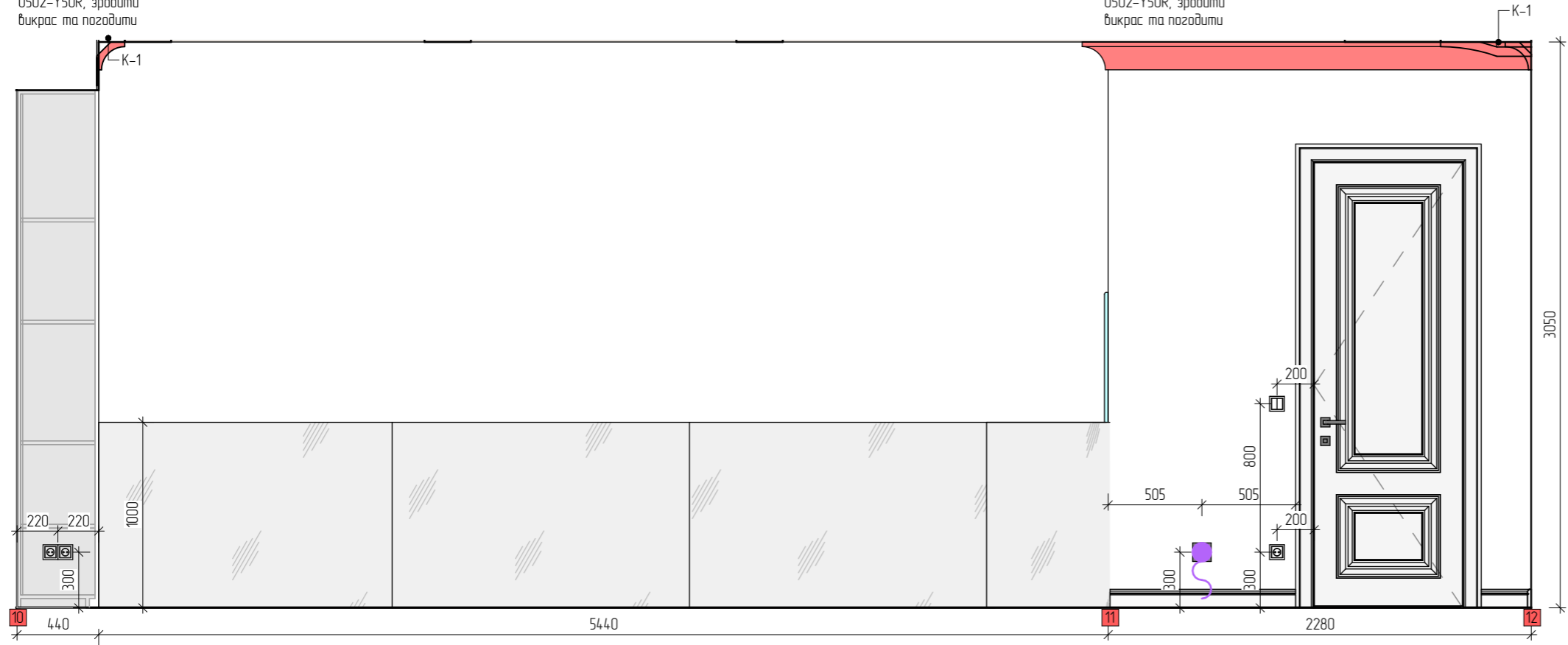

Специфікація опоряджувальних матеріалів стін 201 Холу

Тип/колір/фактура	Зображення	Площа
Підготовлена поверхня під монтаж медлів, або меблевих панелей		16,3 м <sup>2</sup>
Фарба світла NCS S 0502-Y50R, зробити викраси, погодити с замовником		35,8 м <sup>2</sup>

2,6 м<sup>2</sup>  
Фарба світла NCS S  
0502-Y50R, зробити  
викрас та погодити

2,0 м<sup>2</sup>  
Фарба світла NCS S  
0502-Y50R, зробити  
викрас та погодити

2,0 м<sup>2</sup>  
Фарба світла NCS S  
0502-Y50R, зробити  
викрас та погодити

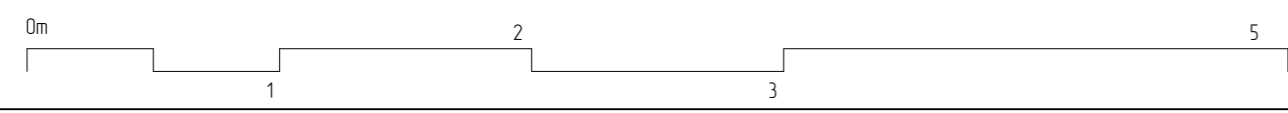
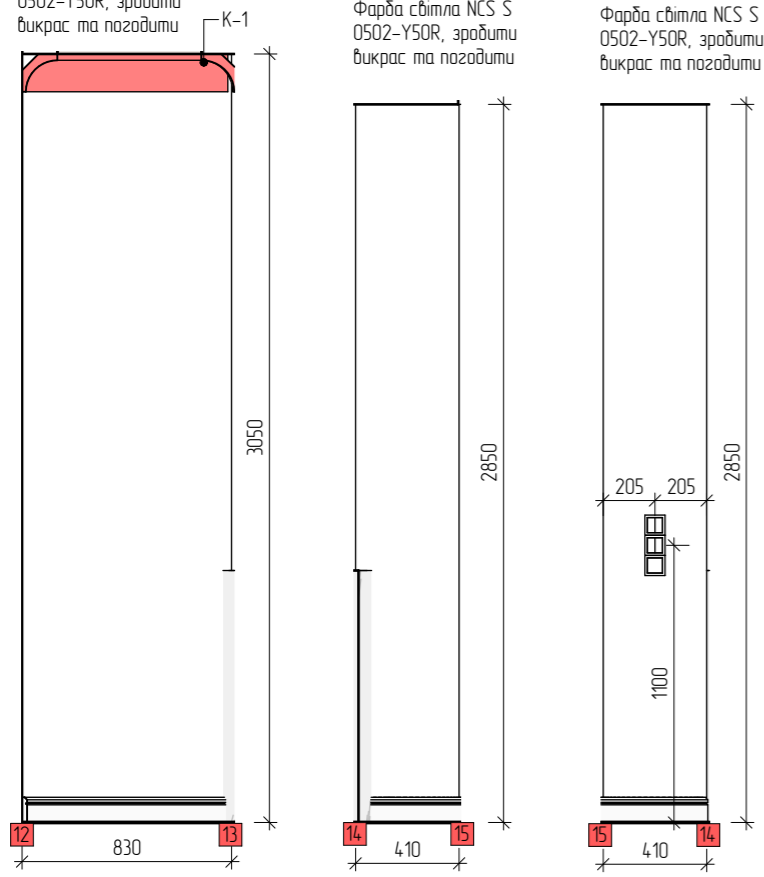

Зм.	Кільк.	Лист	№ Док.	Підпис	Дата
Розробив		Таран О.Ю.			13.06.2025
Розробив		Сакал Д.Ю.			13.06.2025
Перевірив		Таран О.Ю.			13.06.2025

ІТАЛІЙСЬКИЙ КВАРТАЛ

РОЗГОРТКИ ХОЛУ

Стадія	Аркуш	Аркушів
П	72	128

М 1:30 А3

4.0 м<sup>2</sup>  
 Фарба темна NCS S  
 8500-N, зробити  
 викраси та погодити

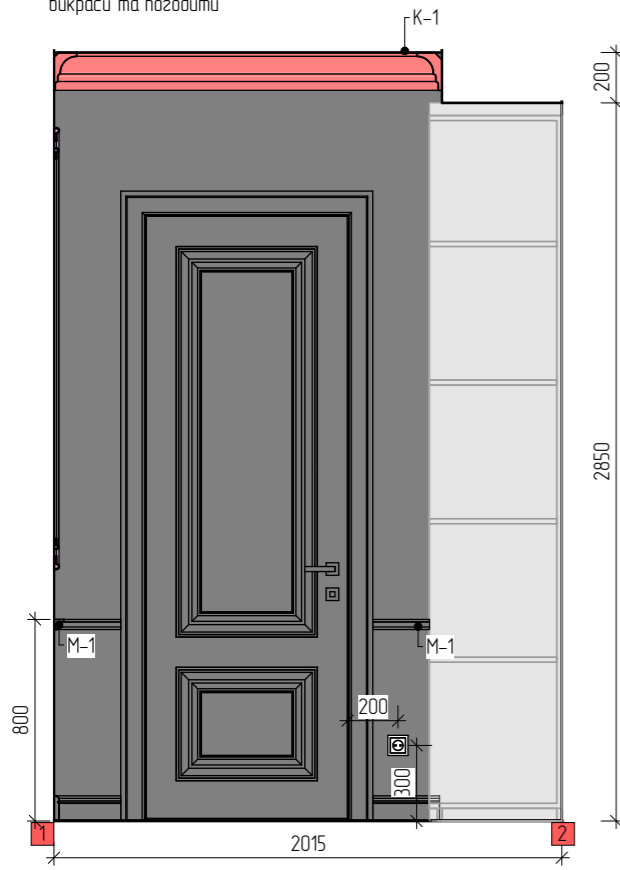

3.8 м<sup>2</sup>  
 Підготовлена поверхня,  
 монтаж меблів, декор.  
 панелей

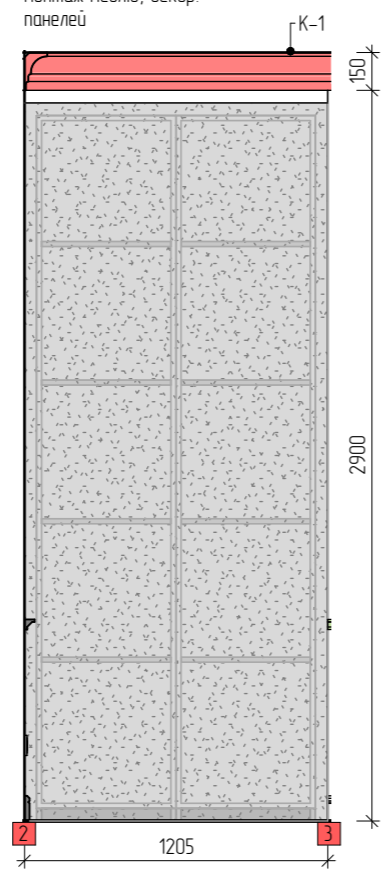

1.5 м<sup>2</sup>  
 Підготовлена поверхня,  
 монтаж меблів, декор.  
 панелей

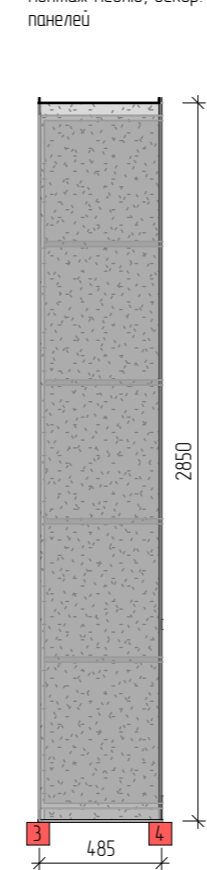

6.0 м<sup>2</sup>  
 Фарба світла NCS S  
 0502-Y50R, зробити  
 викрас та погодити

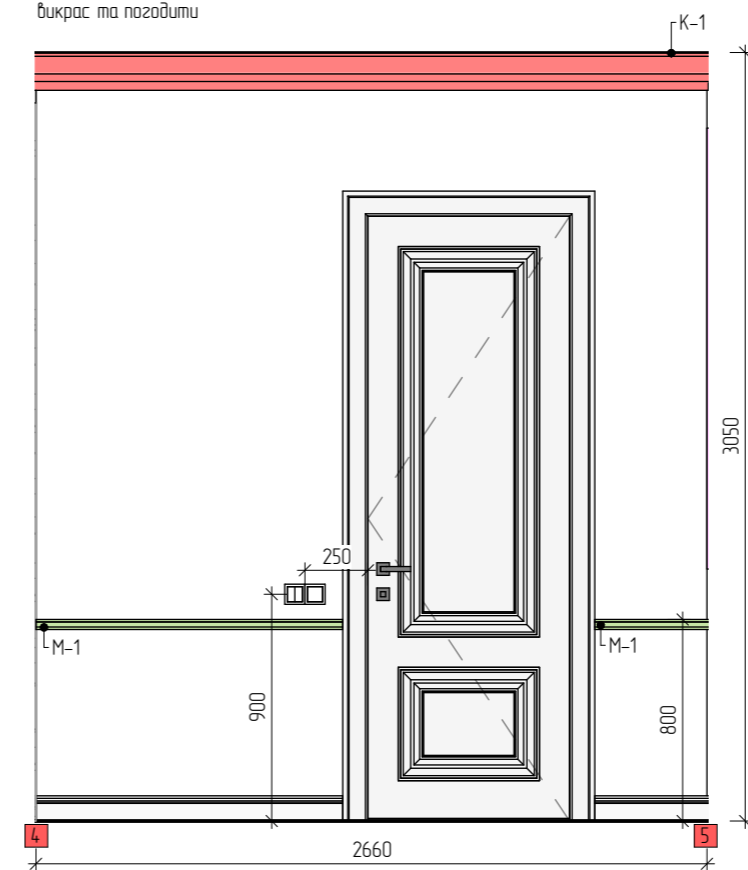

19.5 м<sup>2</sup>  
 Фарба світла NCS S  
 0502-Y50R, зробити  
 викрас та погодити

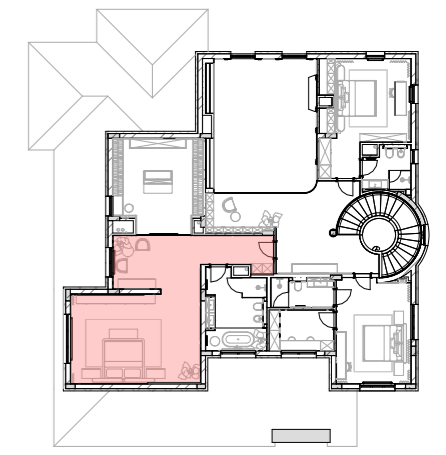
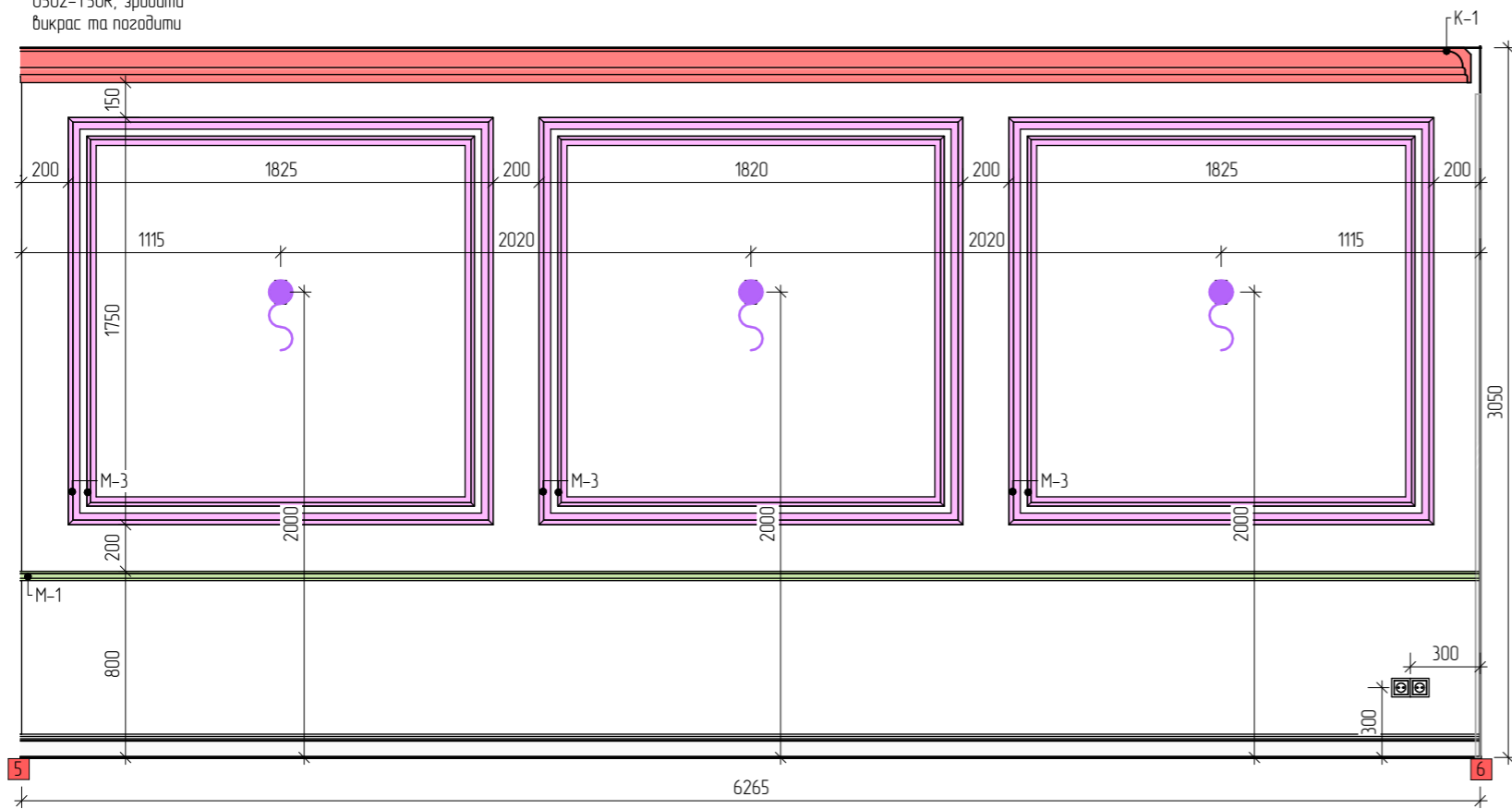

Специфікація опоряджувальних матеріалів стін 202...

Тип/колір/фактура	Зображення	Площа
Керамограніт Спальня 1500x3000 FIANDRE PRECIOUS STONES WHITE ONIX ST03A61530 150X300X0,6		5.3 м <sup>2</sup>
Підготовлена поверхня під монтаж меблів, або меблевих панелей		13.9 м <sup>2</sup>
Фарба світла NCS S 0502-Y50R, зробити викраси, погодити с замовником		65.1 м <sup>2</sup>
Фарба темна NCS S 8500-N, зробити викраси, погодити с замовником		28.6 м <sup>2</sup>

Зм.	Кільк.	Лист	№Док.	Підпис	Дата
Розробив		Таран О.Ю.			13.06.2025
Розробив		Сакал Д.Ю.			13.06.2025
Перевірив		Таран О.Ю.			13.06.2025

ІТАЛІЙСЬКИЙ КВАРТАЛ

РОЗГОРТКИ СПАЛЬНІ 1

Стадія	Аркуш	Аркушів
П	73	128

М 1:30 А3

8.7 м<sup>2</sup>  
Підготовлена поверхня,  
монтаж медлів, декор.  
панелей

12.7 м<sup>2</sup>  
Фарба світла NCS S  
0502-Y50R, зробити  
викрас та погладити

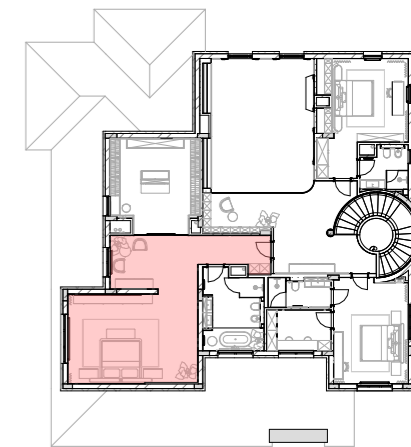
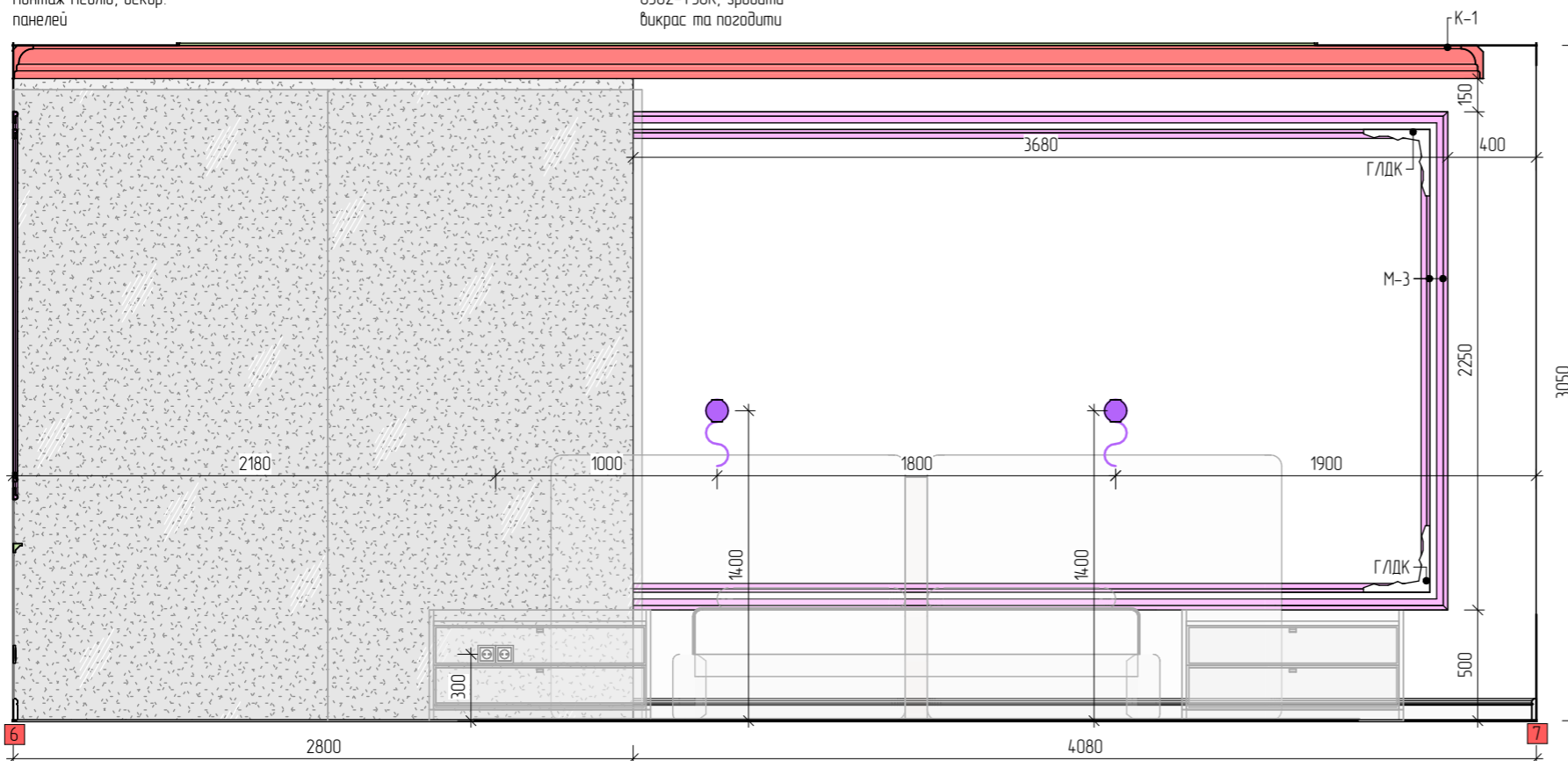

Специфікація опоряджувальних матеріалів стін 202...

Тип/колір/фактура	Зображення	Площа
Керамограніт Спальня 1500x3000 FIANDRE PRECIOUS STONES WHITE ONIX STO3A61530 150X300X0,6		5.3 м <sup>2</sup>
Підготовлена поверхня під монтаж медлів, або медлевих панелей		13.9 м <sup>2</sup>
Фарба світла NCS S 0502-Y50R, зробити викраси, погладити с замовником		65.1 м <sup>2</sup>
Фарба темна NCS S 8500-N, зробити викраси, погладити с замовником		28.6 м <sup>2</sup>

9.9 м<sup>2</sup>  
Фарба світла NCS S  
0502-Y50R, зробити  
викрас та погладити

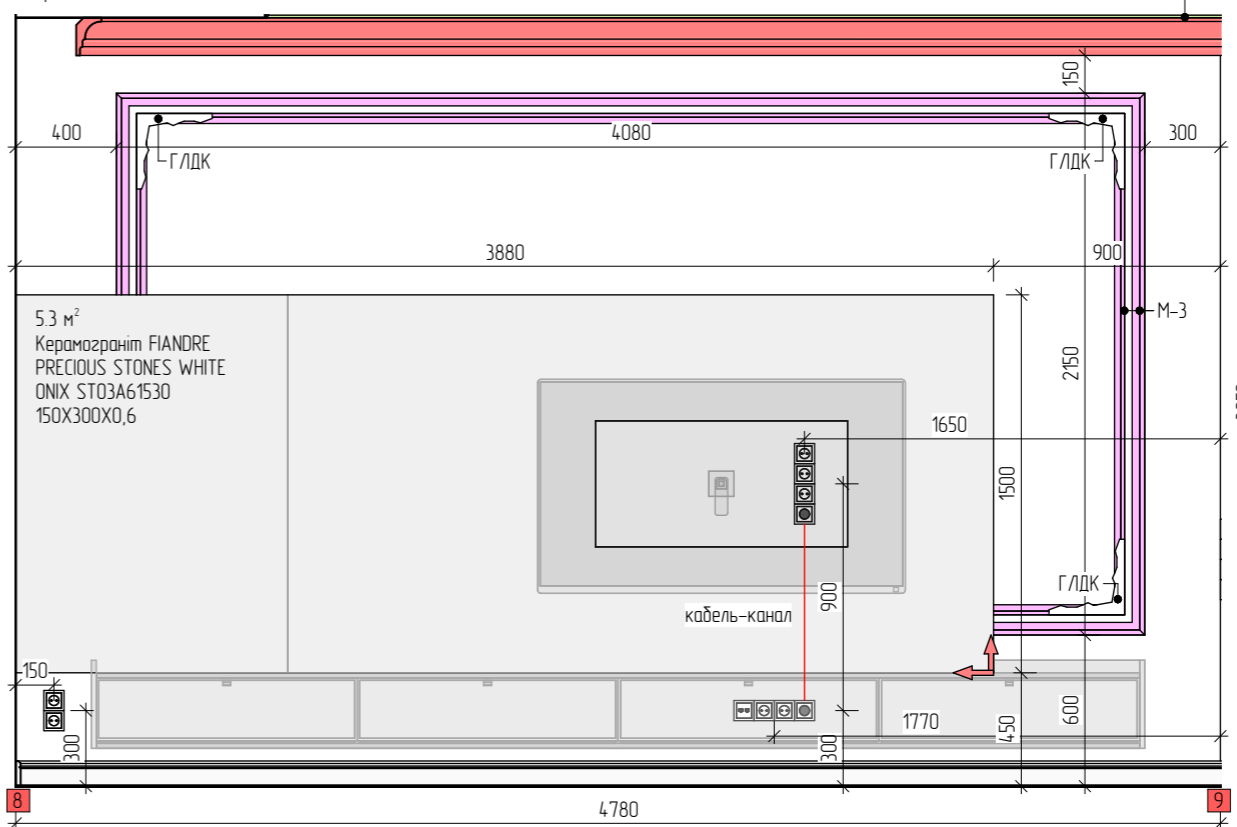

0.8 м<sup>2</sup>  
Фарба світла NCS S  
0502-Y50R, зробити  
викрас та погладити

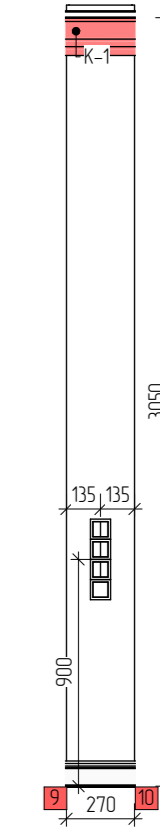

8.2 м<sup>2</sup>  
Фарба світла NCS S  
0502-Y50R, зробити  
викрас та погладити



Зм.	Кільк.	Лист	№Док.	Підпис	Дата
Розробив		Таран О.Ю.			13.06.2025
Розробив		Сокал Д.Ю.			13.06.2025
Перевірив		Таран О.Ю.			13.06.2025

ІТАЛІЙСЬКИЙ КВАРТАЛ

РОЗГОРТКИ СПАЛЬНІ 1

Стадія	Аркуш	Аркушів
П	74	128
М 1:30 А3		

7.9 м²  
 Фарба світла NCS S  
 0502-Y50R, зробити  
 викраси та погодити

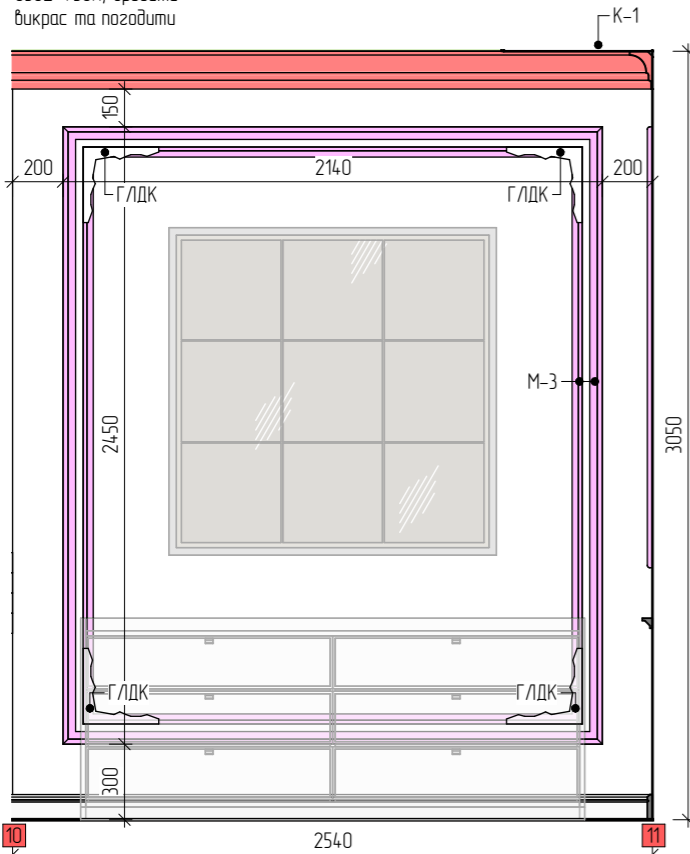

4.5 м²  
 Фарба темна NCS S  
 8500-N, зробити  
 викраси та погодити

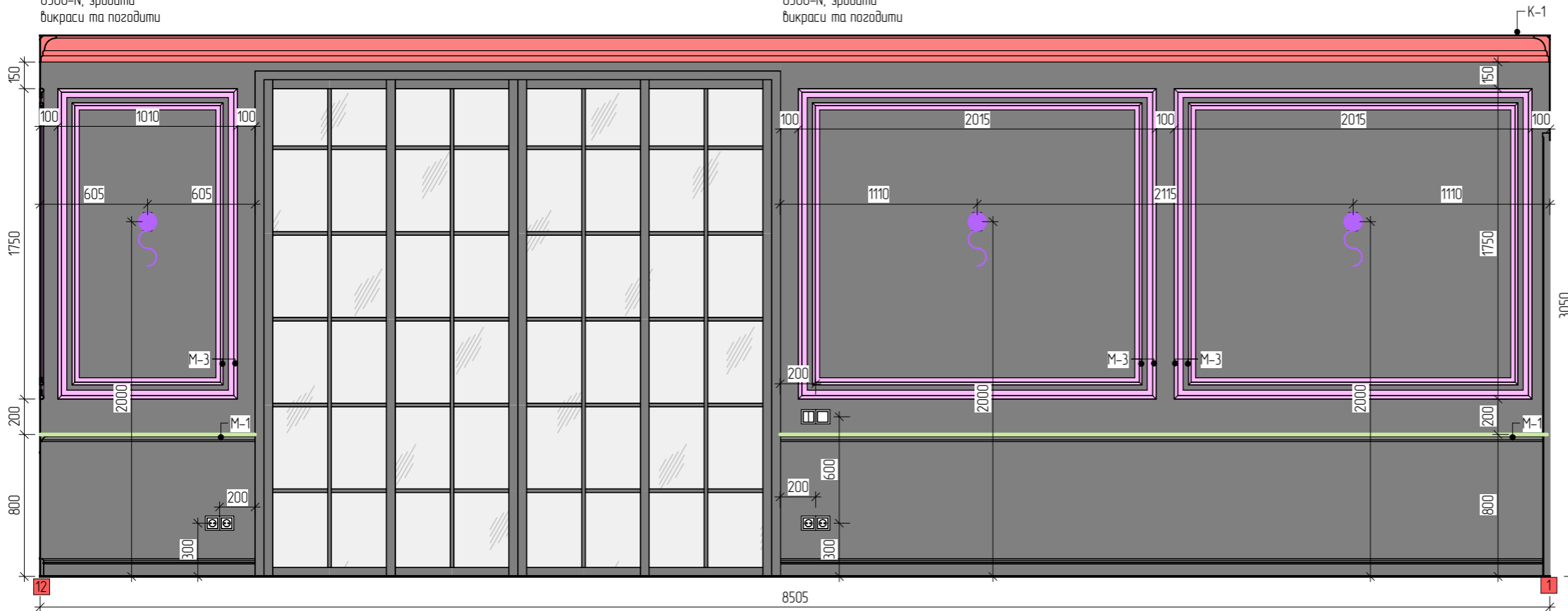

6.3 м²  
 Фарба темна NCS S  
 8500-N, зробити  
 викраси та погодити

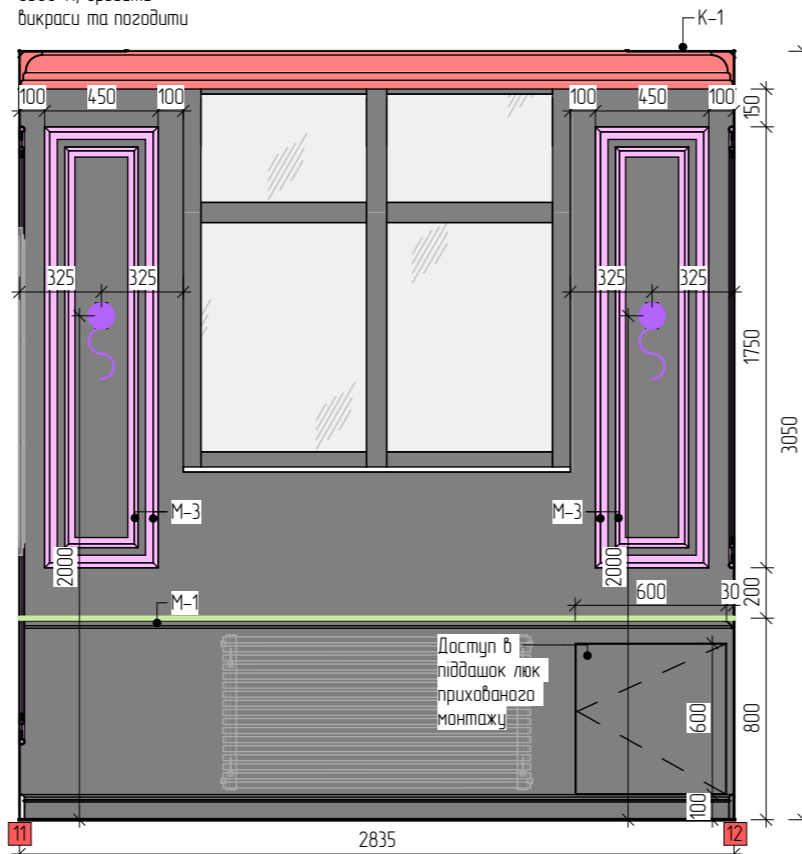

13.5 м²  
 Фарба темна NCS S  
 8500-N, зробити  
 викраси та погодити

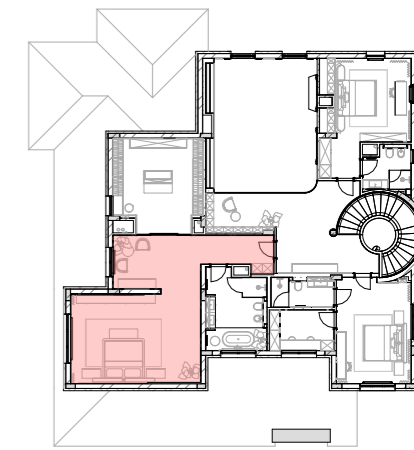

Тип/колір/фактура	Зображення	Площа
Керамограніт Спальня 1500x3000 FIANDRE PRECIOUS STONES WHITE ONIX ST03A61530 150X300X0,6		5.3 м²
Підготовлена поверхня під монтаж меблів, або меблевих панелей		13.9 м²
Фарба світла NCS S 0502-Y50R, зробити викраси, погодити с замовником		65.1 м²
Фарба темна NCS S 8500-N, зробити викраси, погодити с замовником		28.6 м²



Зм.	Кільк.	Лист	№Док.	Підпис	Дата
Розробив		Таран О.Ю.			13.06.2025
Розробив		Сокал Д.Ю.			13.06.2025
Перевірив		Таран О.Ю.			13.06.2025

ІТАЛІЙСЬКИЙ КВАРТАЛ

РОЗГОРТКИ СПАЛЬНІ 1

Стадія	Аркуш	Аркушів
П	75	128

М 1:30 А3

19 м<sup>2</sup>  
 Фарба світла NCS S  
 0502-Y50R, зробити  
 викрас та позадити

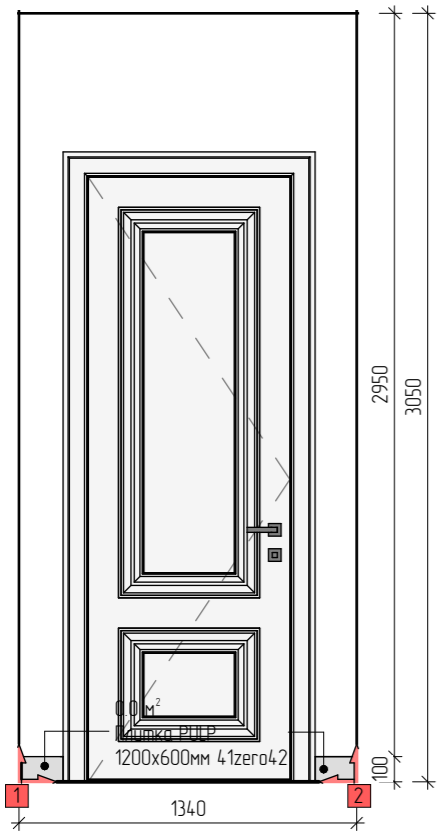

18 м<sup>2</sup>  
 Плитка PULP  
 1200x600мм 41zero42

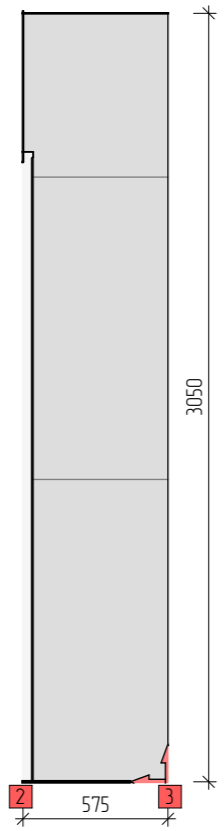

5.8 м<sup>2</sup>  
 Плитка PULP  
 1200x600мм 41zero42

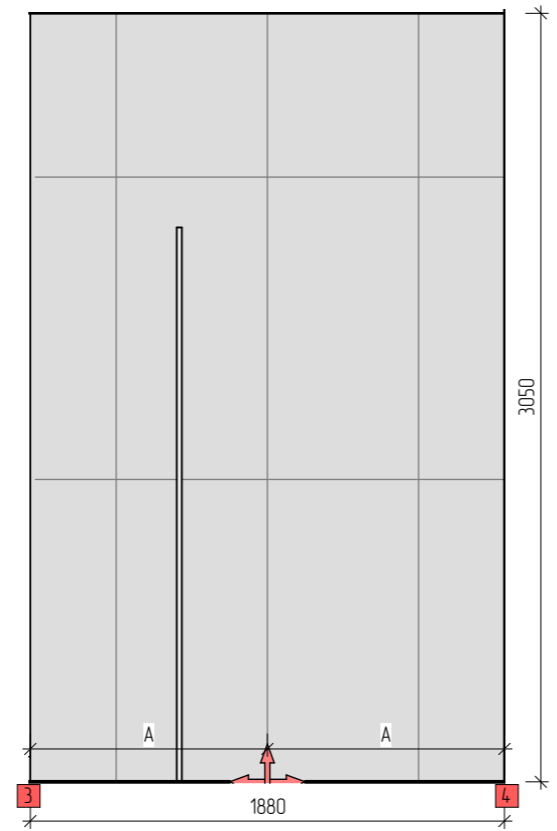

3.7 м<sup>2</sup>  
 Плитка PULP  
 1200x600мм 41zero42

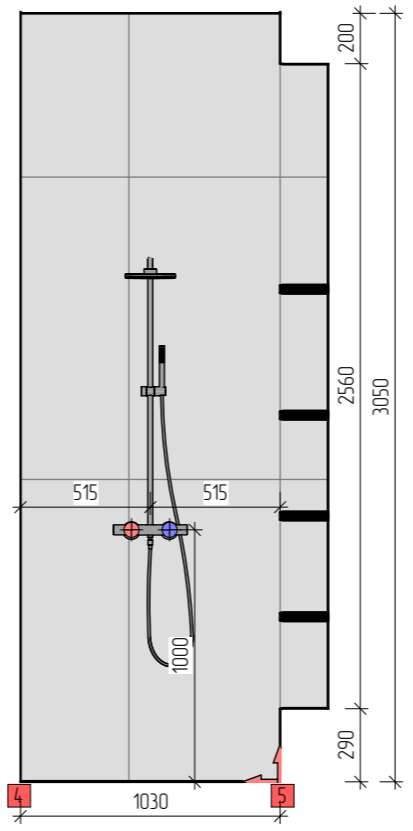

0.6 м<sup>2</sup>  
 Плитка PULP  
 1200x600мм 41zero42

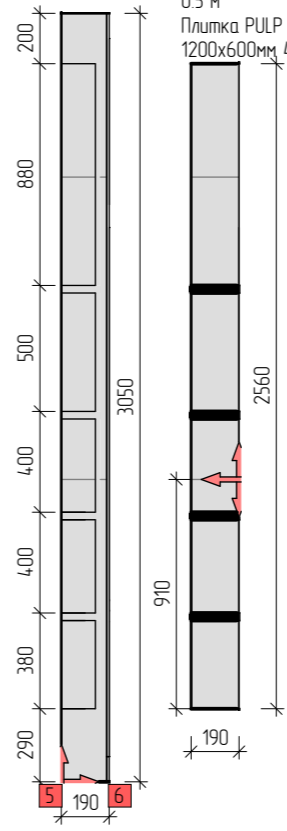

0.5 м<sup>2</sup>  
 Плитка PULP  
 1200x600мм 41zero42

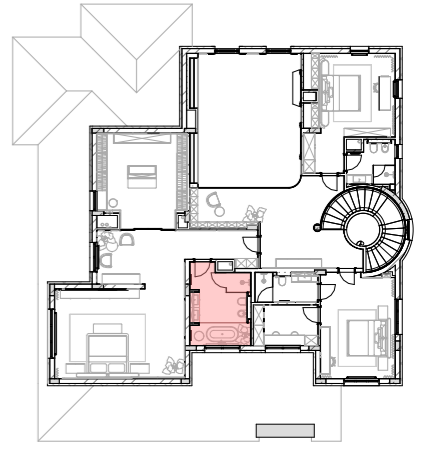
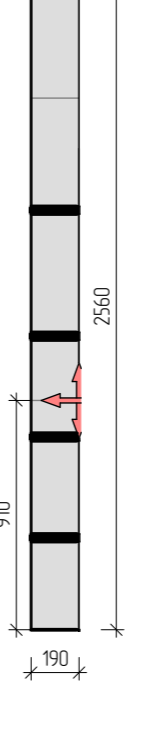

Специфікація опоряджувальних матеріалів стін 203...		
Тип/колір/фактура	Зображення	Площа
Плитка СВ Майстер КЕРАМІЧНА ПЛИТКА PULP 1200x600мм 41zero42		25.3 м <sup>2</sup>
Фарба світла NCS S 0502-Y50R, зробити викрас та позадити с замовником		27.4 м <sup>2</sup>

4.9 м<sup>2</sup>  
 Фарба світла NCS S  
 0502-Y50R, зробити  
 викрас та позадити

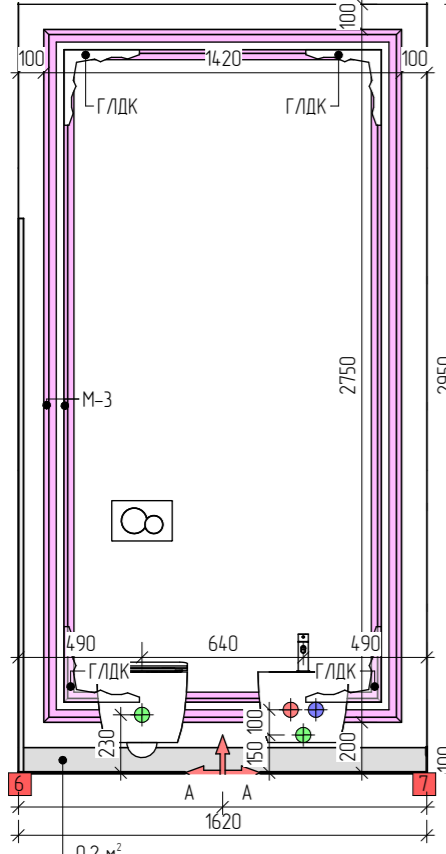

0.6 м<sup>2</sup>  
 Плитка PULP  
 1200x600мм 41zero42

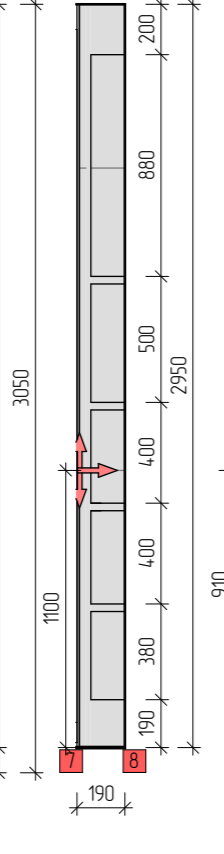

0.5 м<sup>2</sup>  
 Плитка PULP  
 1200x600мм 41zero42

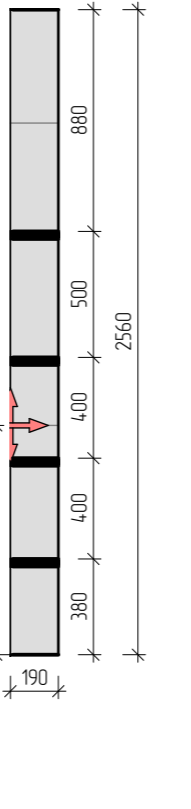

4.0 м<sup>2</sup>  
 Плитка PULP  
 1200x600мм 41zero42

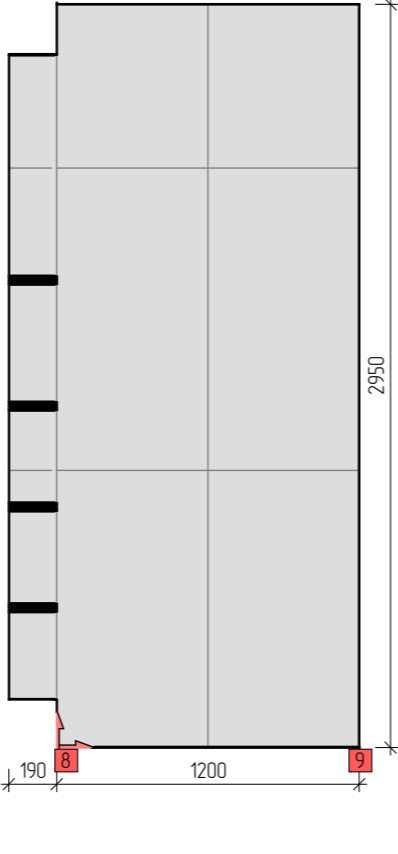

8.1 м<sup>2</sup>  
 Фарба світла NCS S  
 0502-Y50R, зробити  
 викрас та позадити

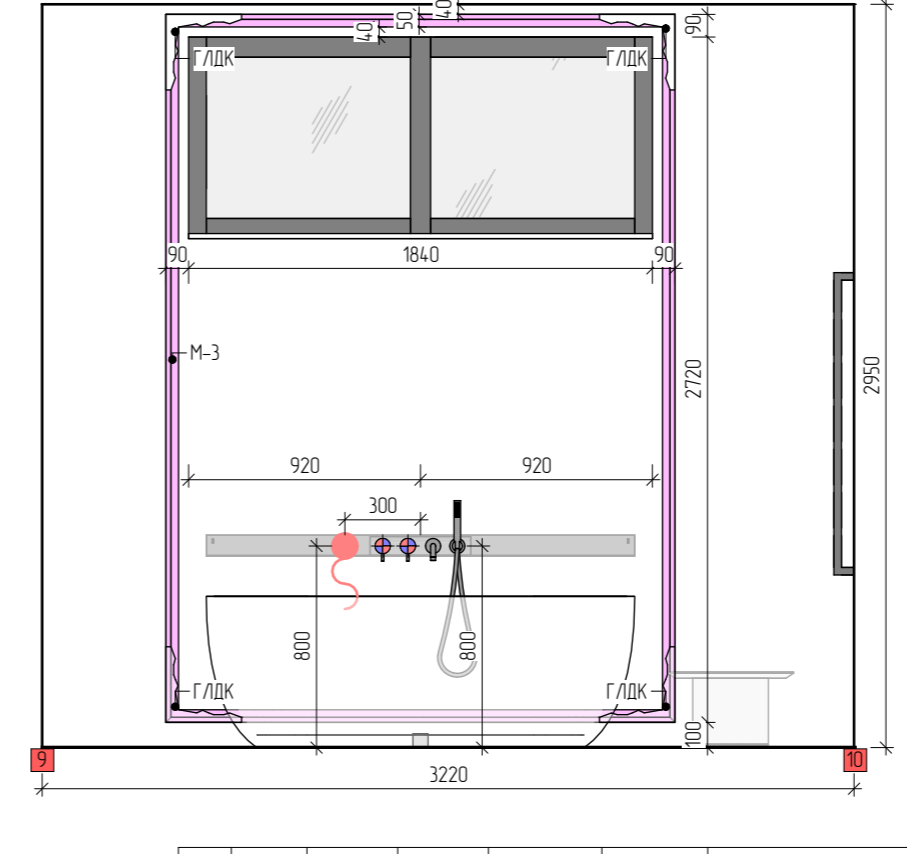

3.2 м<sup>2</sup>  
 Фарба світла NCS S  
 0502-Y50R, зробити  
 викрас та позадити

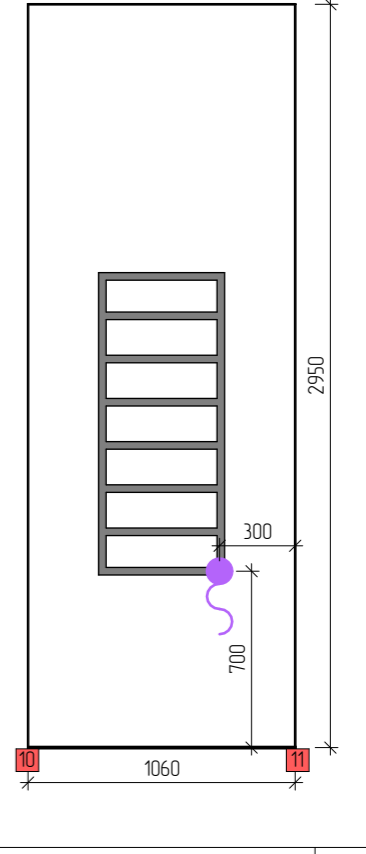

15 м<sup>2</sup>  
 Плитка PULP  
 1200x600мм 41zero42

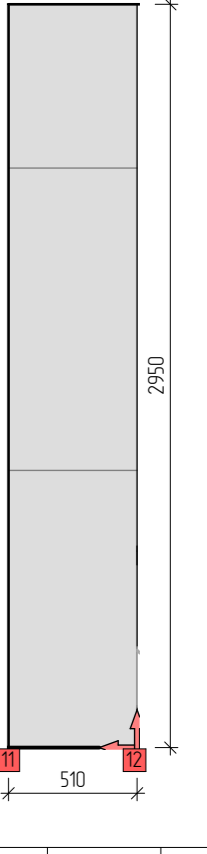

0.2 м<sup>2</sup>  
 Плитка PULP  
 1200x600мм 41zero42

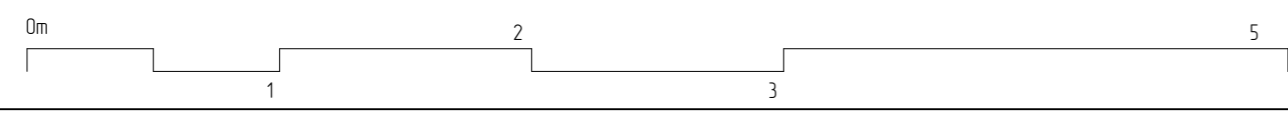
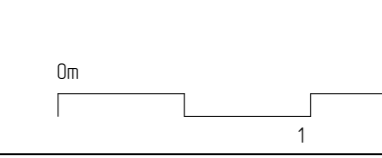

Зм.	Кільк.	Лист	№ Док.	Підпис	Дата
Розробив		Таран О.Ю.			13.06.2025
Розробив		Сокал Д.Ю.			13.06.2025
Перевірив		Таран О.Ю.			13.06.2025

ІТАЛІЙСЬКИЙ КВАРТАЛ

РОЗГОРТКИ САНВУЗЛУ 1

Стадія	Аркуш	Аркушів
П	76	128
М 1:30 А3		

0.4 м<sup>2</sup>  
Плитка PULP  
1200x600мм 41zero42

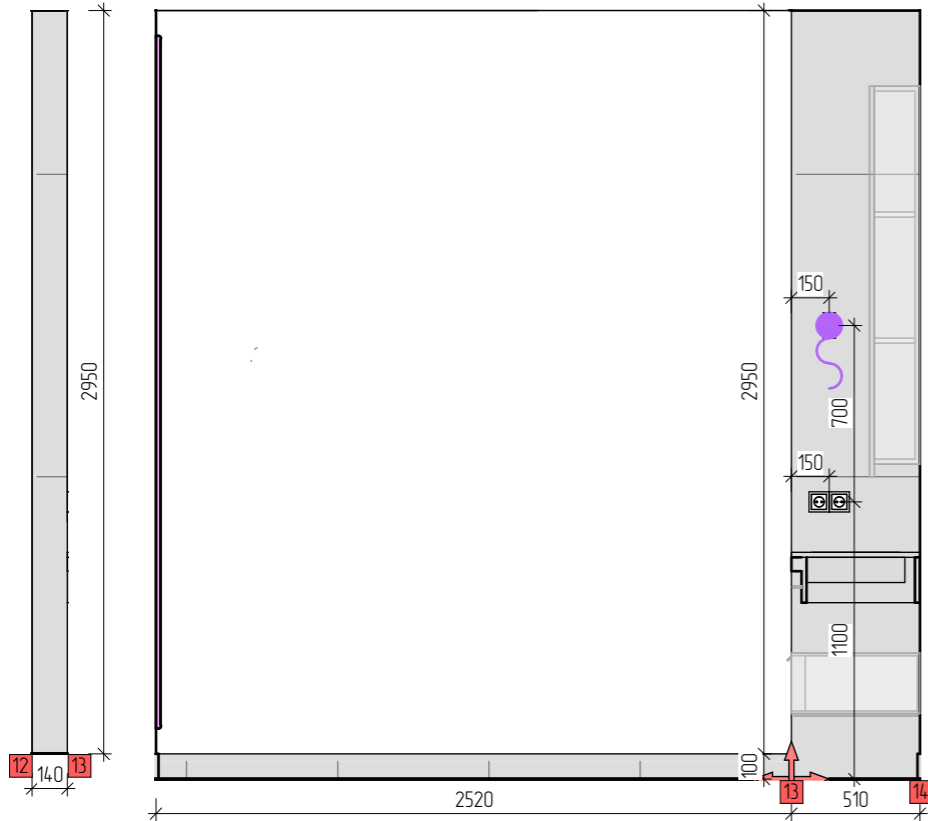

1.7 м<sup>2</sup>  
Плитка PULP  
1200x600мм 41zero42

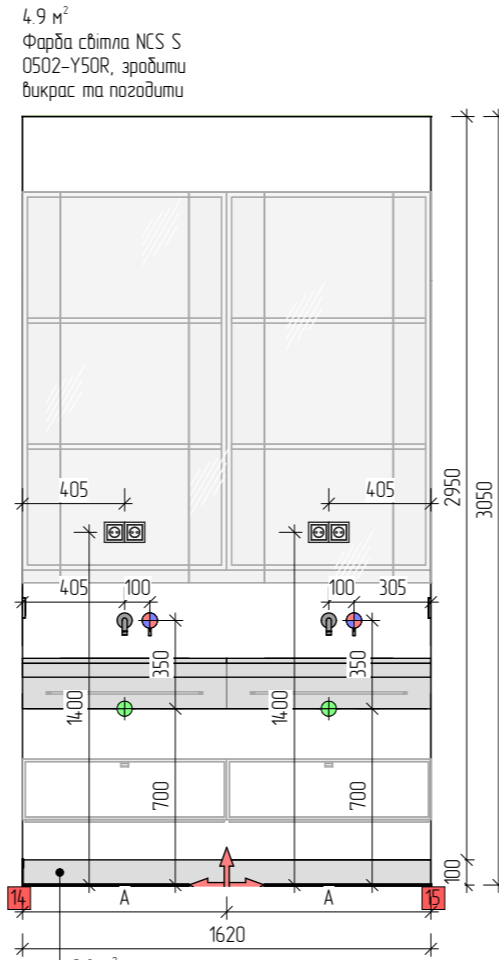

4.9 м<sup>2</sup>  
Фарба світла NCS S  
0502-Y50R, зробити  
викрас та погодити

16 м<sup>2</sup>  
Плитка PULP  
1200x600мм 41zero42

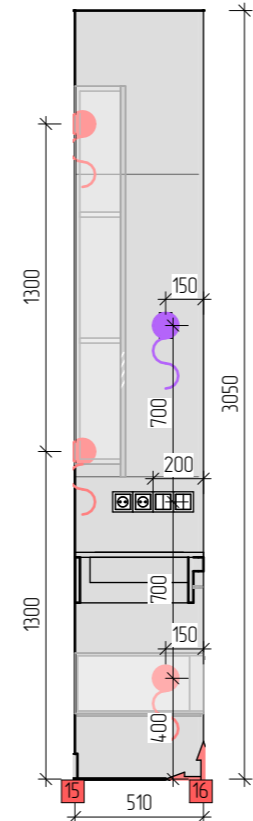

0.4 м<sup>2</sup>  
Плитка PULP  
1200x600мм 41zero42

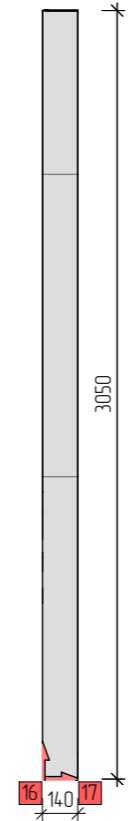

16 м<sup>2</sup>  
Плитка PULP  
1200x600мм 41zero42

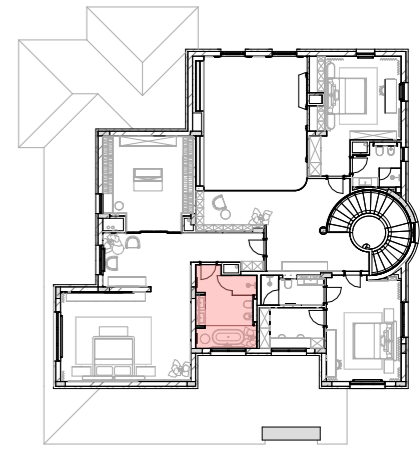
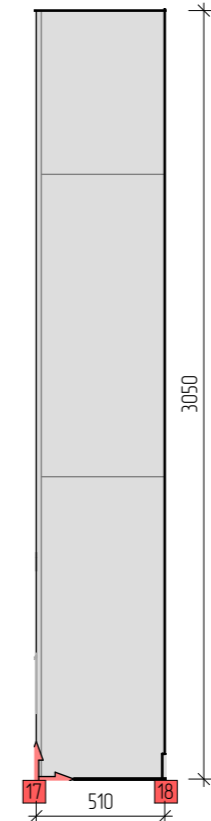

Специфікація опоряджувальних матеріалів стін 203...		
Тип/колір/фактура	Зображення	Площа
Плитка СВ Майстер КЕРАМІЧНА ПЛИТКА PULP 1200x600мм 41zero42		25.3 м <sup>2</sup>
Фарба світла NCS S 0502-Y50R, зробити викраси та погодити с замовником		27.4 м <sup>2</sup>

4.4 м<sup>2</sup>  
Фарба світла NCS S  
0502-Y50R, зробити  
викрас та погодити

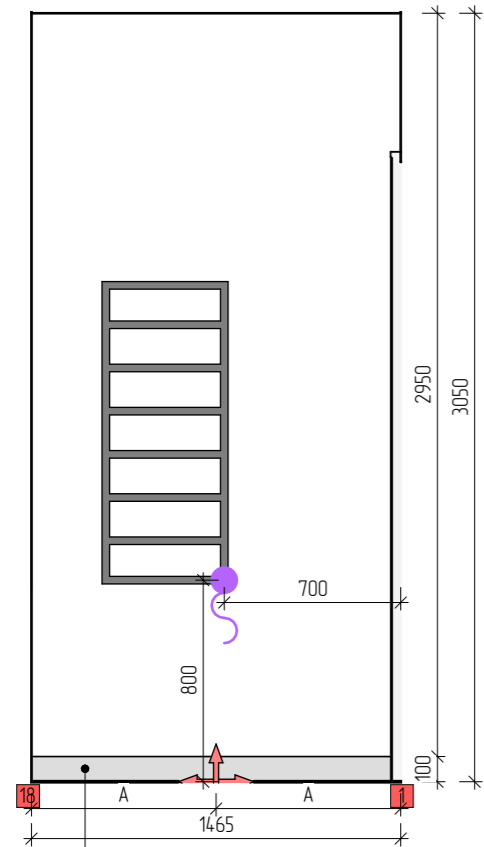

0.1 м<sup>2</sup>  
Плитка PULP  
1200x600мм 41zero42



Зм.	Кільк.	Лист	№ Док.	Підпис	Дата	ІТАЛІЙСЬКИЙ КВАРТАЛ	Стадія	Аркуш	Аркушів	
							РОЗГОРТКИ САНВУЗЛУ 1	П	77	128
Розробив		Таран О.Ю.			13.06.2025			М 1:30 А3		
Розробив		Сакал Д.Ю.			13.06.2025					
Перевірив		Таран О.Ю.			13.06.2025					

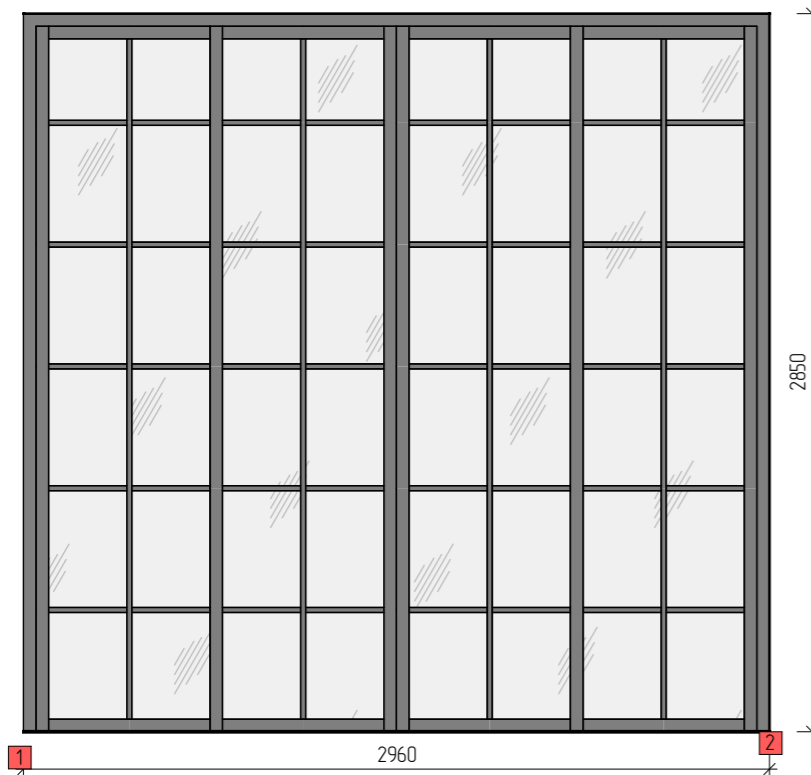

2.6 м²  
Підготовлена поверхня,  
монтаж меблів, декор.  
панелей

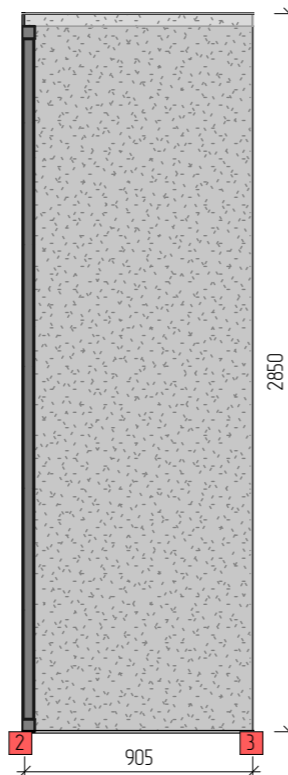

11 м²  
Підготовлена поверхня,  
монтаж меблів, декор.  
панелей

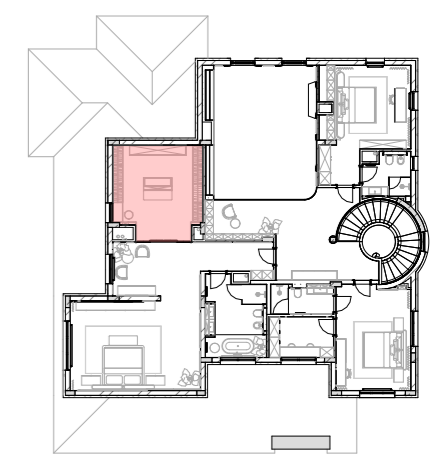
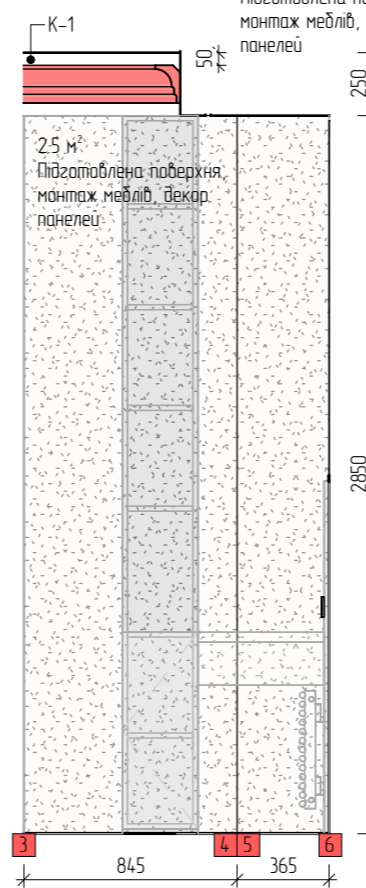

Специфікація опоряджувальних матеріалів стін 204...		
Тип/колір/фактура	Зображення	Площа
Підготовлена поверхня під монтаж меблів, або меблевих панелей		4.81 м²
Фарба темна NCS S 8500-N, зробити викраси, погодити з замовником		0.3 м²

0.4 м²  
Підготовлена поверхня,  
монтаж меблів, декор.  
панелей

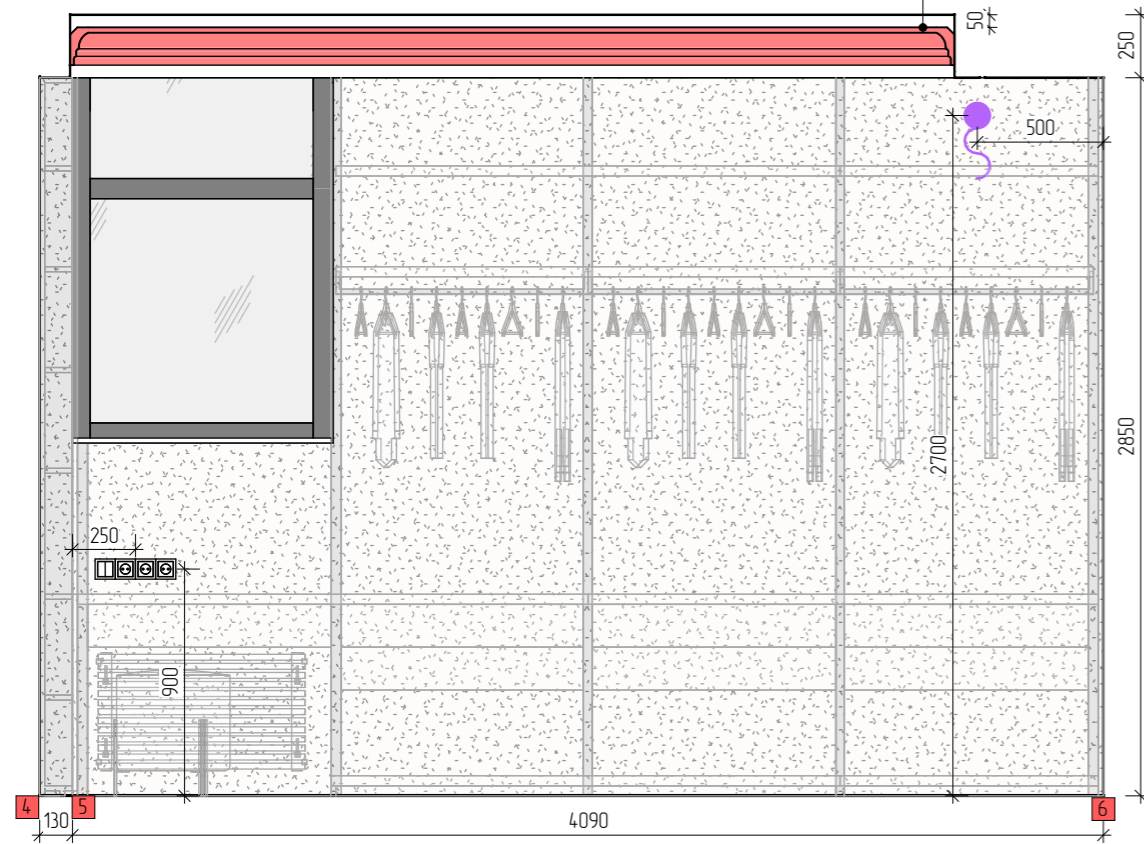

10.5 м²  
Підготовлена поверхня,  
монтаж меблів, декор.  
панелей

14.1 м²  
Підготовлена поверхня,  
монтаж меблів, декор.  
панелей

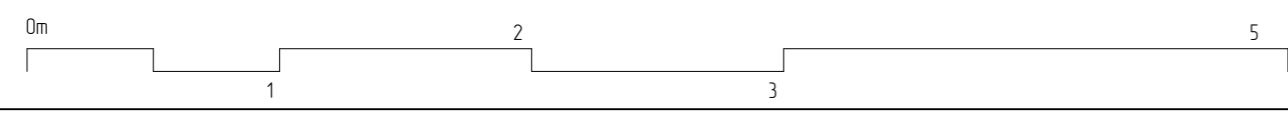
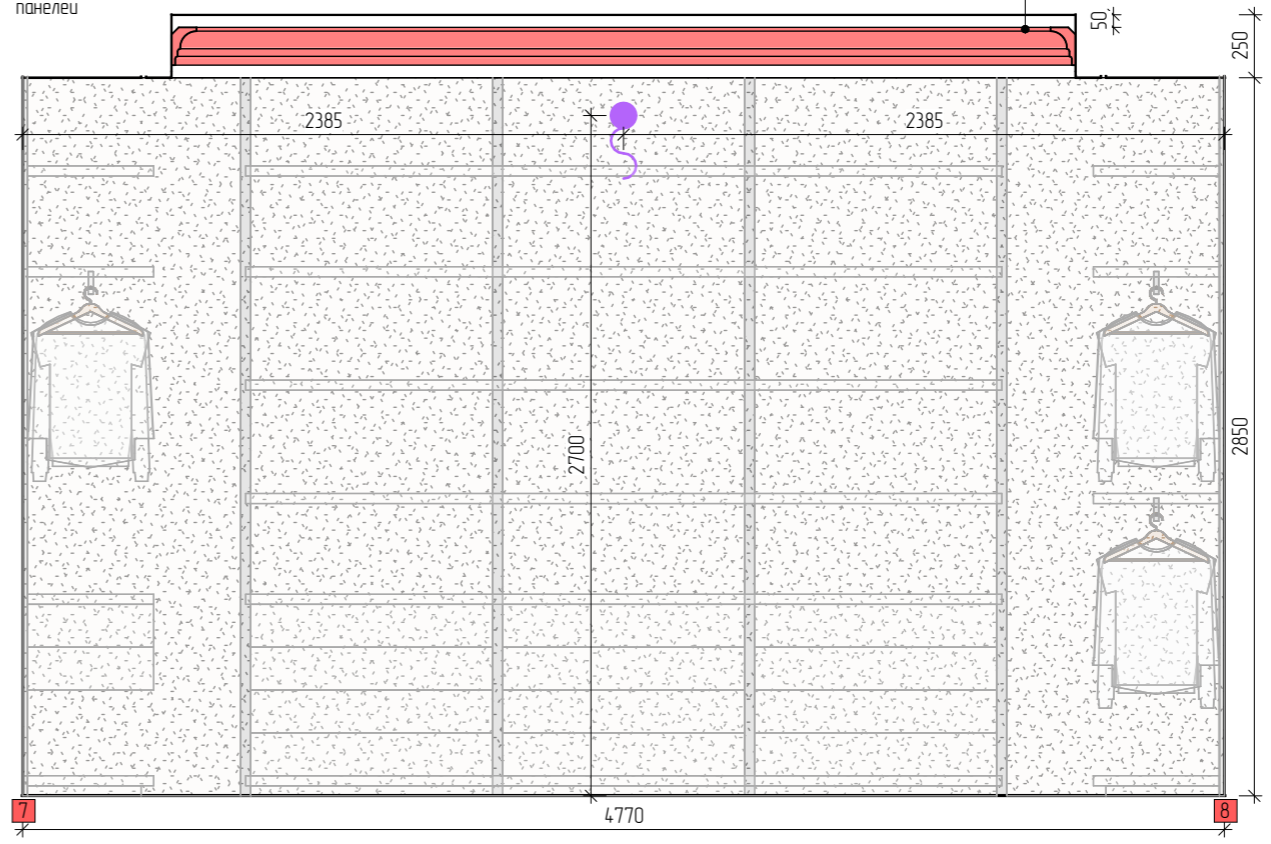

Зм.	Кільк.	Лист	№Док.	Підпис	Дата
Розробив		Таран О.Ю.			13.06.2025
Розробив		Сокол Д.Ю.			13.06.2025
Перевірив		Таран О.Ю.			13.06.2025

ІТАЛІЙСЬКИЙ КВАРТАЛ

РОЗГОРТКИ ГАРДЕРОБУ 1

Стадія	Аркуш	Аркушів
П	78	128
М 1:30 А3		

12.1 м<sup>2</sup>  
Підготовлена поверхня,  
монтаж меблів, декор.  
панелей

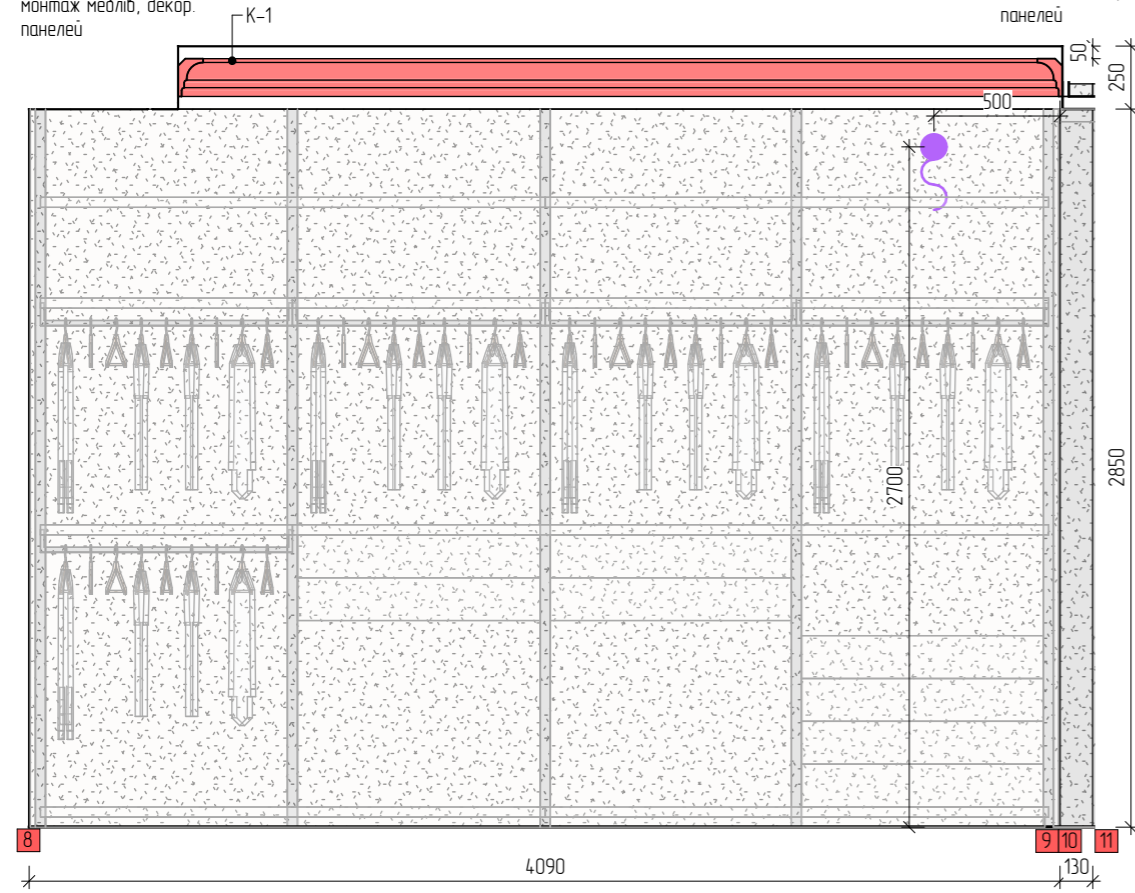

0.4 м<sup>2</sup>  
Підготовлена поверхня,  
монтаж меблів, декор.  
панелей

18 м<sup>2</sup>  
Підготовлена поверхня,  
монтаж меблів, декор.  
панелей

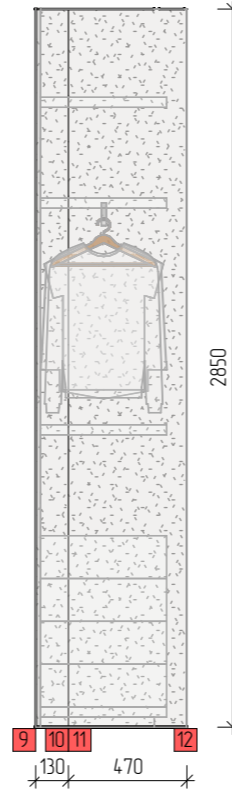

2.7 м<sup>2</sup>  
Підготовлена поверхня,  
монтаж меблів, декор.  
панелей

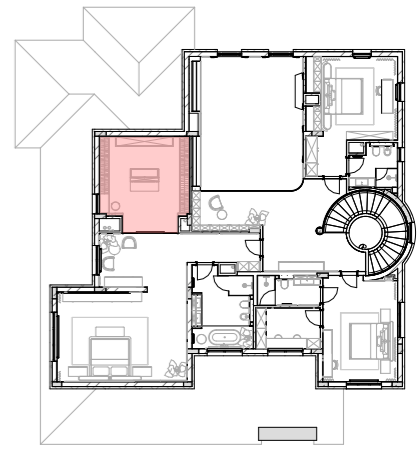
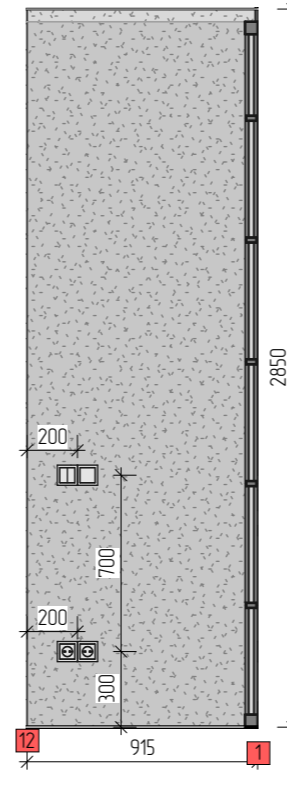

Тип/колір/фактура	Зображення	Площа
Підготовлена поверхня під монтаж меблів, або меблевих панелей		48.1 м <sup>2</sup>
Фарба темна NCS S 8500-N, зробити викраси, погодити с замовником		0.3 м <sup>2</sup>



						ІТАЛІЙСЬКИЙ КВАРТАЛ	Стадія	Аркуш	Аркушів
Зм.	Кільк.	Лист	№Док.	Підпис	Дата		П	79	128
	Розробив	Таран О.Ю.			13.06.2025	РОЗГОРТКИ ГАРДЕРОБУ 1	М 1:30 А3		
	Розробив	Сакал Д.Ю.			13.06.2025				
	Перевірив	Таран О.Ю.			13.06.2025				

0,9 м²  
Фарба світла NCS S  
0502-Y50R, зробити  
викрас та погодити

3,4 м²  
Фарба беж NCS S  
3010-Y50R, зробити  
викрас та погодити

4,6 м²  
Фарба світла NCS S  
0502-Y50R, зробити  
викрас та погодити

11 м²  
Підготовлена поверхня,  
монтаж медлів, декор.  
панелей

0,9 м²  
Фарба світла NCS S  
0502-Y50R, зробити  
викрас та погодити

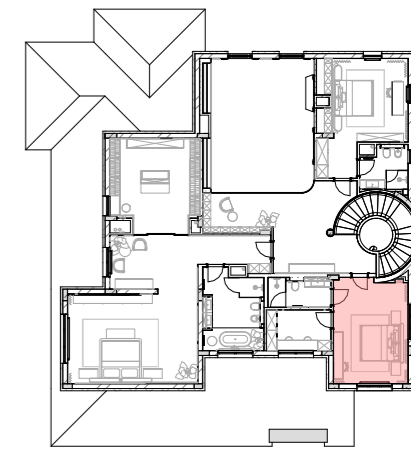
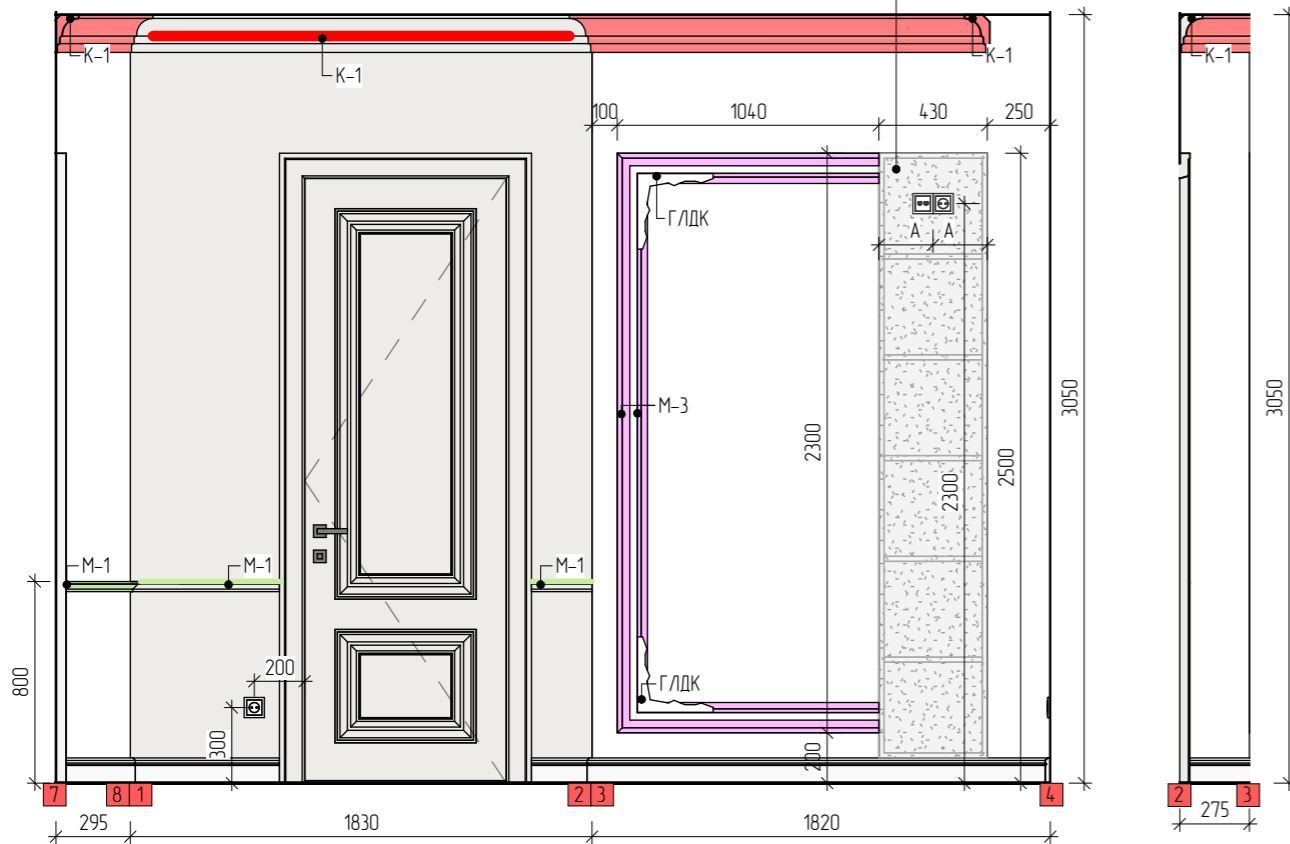

Специфікація опоряджувальних матеріалів стін 205...

Тип/колір/фактура	Зображення	Площа
Підготовлена поверхня під монтаж медлів, або медлевих панелей		3,2 м²
Фарба бежева NCS S 3010-Y50R, зробити викраси, погодити с замовником		3,4 м²
Фарба світла NCS S 0502-Y50R, зробити викраси, погодити с замовником		4,0 м²

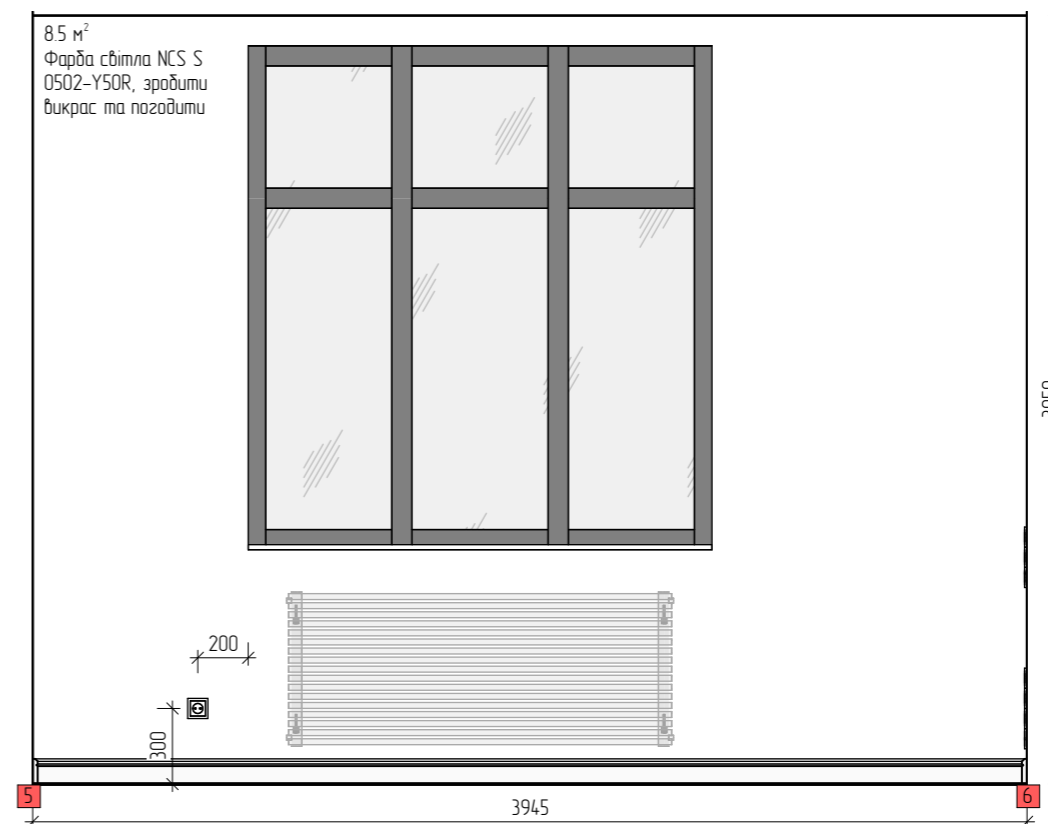

Зм.	Кільк.	Лист	№Док.	Підпис	Дата
Розробив		Таран О.Ю.			13.06.2025
Розробив		Сокал Д.Ю.			13.06.2025
Перевірив		Таран О.Ю.			13.06.2025

ІТАЛІЙСЬКИЙ КВАРТАЛ

РОЗГОРТКИ СПАЛЬНІ 2

Стадія	Аркуш	Аркушів
П	80	128

М 1:30 А3

2.2 м<sup>2</sup>  
Підготовлена поверхня,  
монтаж медлів, декор.  
панелей

10.3 м<sup>2</sup>  
Фарба світла NCS S  
0502-Y50R, зробити  
викрас та погодити

0.4 м<sup>2</sup>  
Фарба світла NCS S  
0502-Y50R, зробити  
викрас та погодити

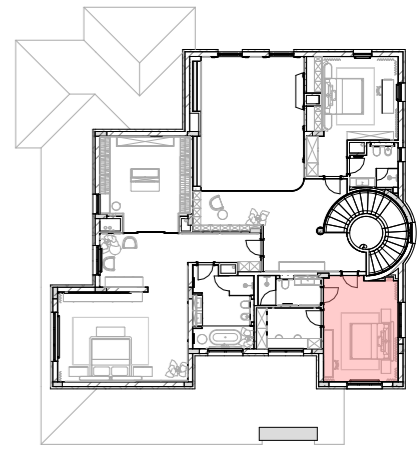
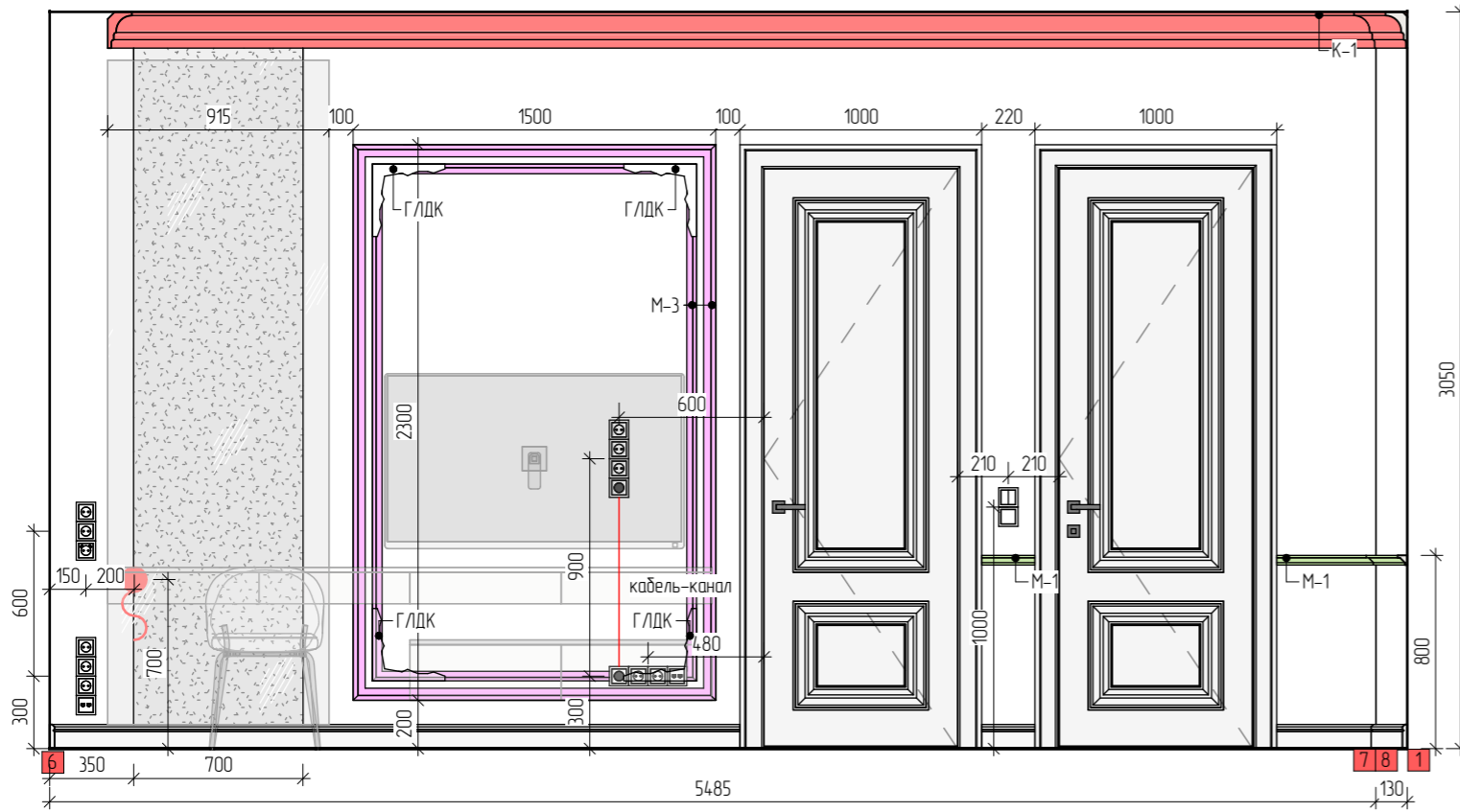

Специфікація опоряджувальних матеріалів стін 205..		
Тип/колір/фактура	Зображення	Площа
Підготовлена поверхня під монтаж медлів, або медлевих панелей		3.2 м <sup>2</sup>
Фарба бежева NCS S 3010-Y50R, зробити викраси, погодити с замовником		3.4 м <sup>2</sup>
Фарба світла NCS S 0502-Y50R, зробити викраси, погодити с замовником		4.0 м <sup>2</sup>

Зм.	Кільк.	Лист	№Док.	Підпис	Дата	ІТАЛІЙСЬКИЙ КВАРТАЛ	Стадія	Аркуш	Аркушів	
Розробив		Таран О.Ю.			13.06.2025		РОЗГОРТКИ СПАЛЬНІ 2	П	81	128
Розробив		Сакал Д.Ю.			13.06.2025			М 1:30 А3		
Перевірив		Таран О.Ю.			13.06.2025					

4.4 м<sup>2</sup>  
 Фарба світла NCS S  
 0502-Y50R, зробити  
 викрас та погодити

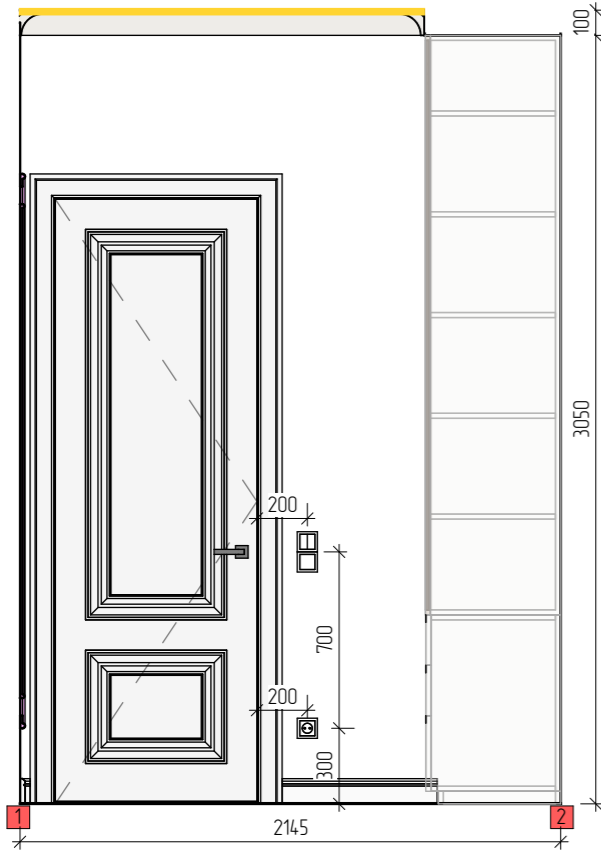

8.5 м<sup>2</sup>  
 Фарба світла NCS S  
 0502-Y50R, зробити  
 викрас та погодити

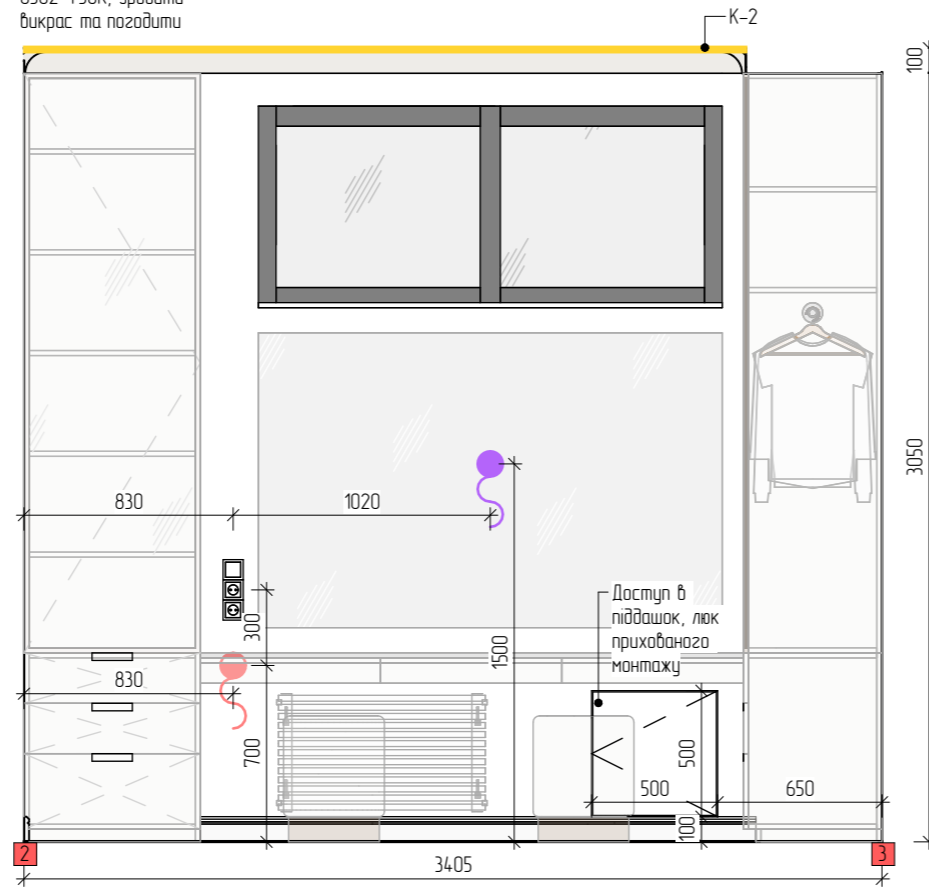

6.6 м<sup>2</sup>  
 Підготовлена поверхня,  
 монтаж меблів, декор.  
 панелей

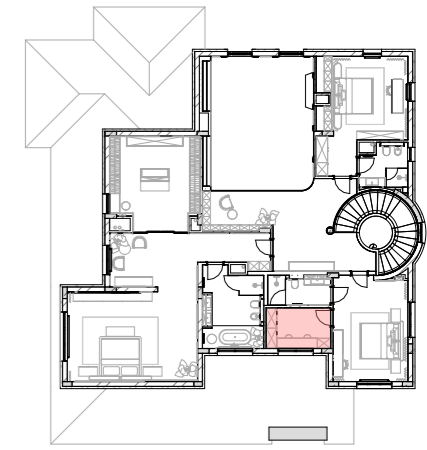
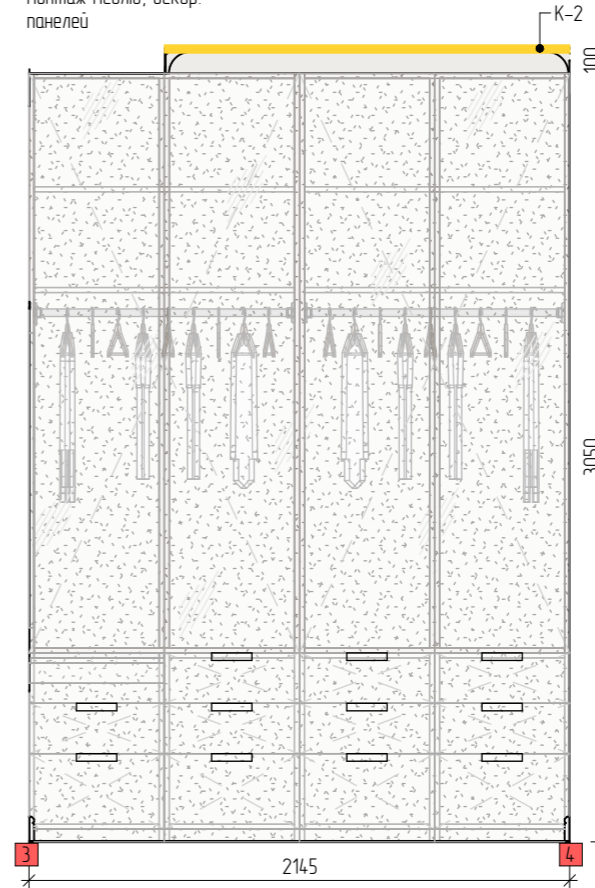

Тип/колір/фактура	Зображення	Площа
Підготовлена поверхня під монтаж меблів, або меблевих панелей		10.6 м <sup>2</sup>
Фарба світла NCS S 0502-Y50R, зробити викраси, погодити с замовником		19.8 м <sup>2</sup>

6.6 м<sup>2</sup>  
 Фарба світла NCS S  
 0502-Y50R, зробити  
 викрас та погодити

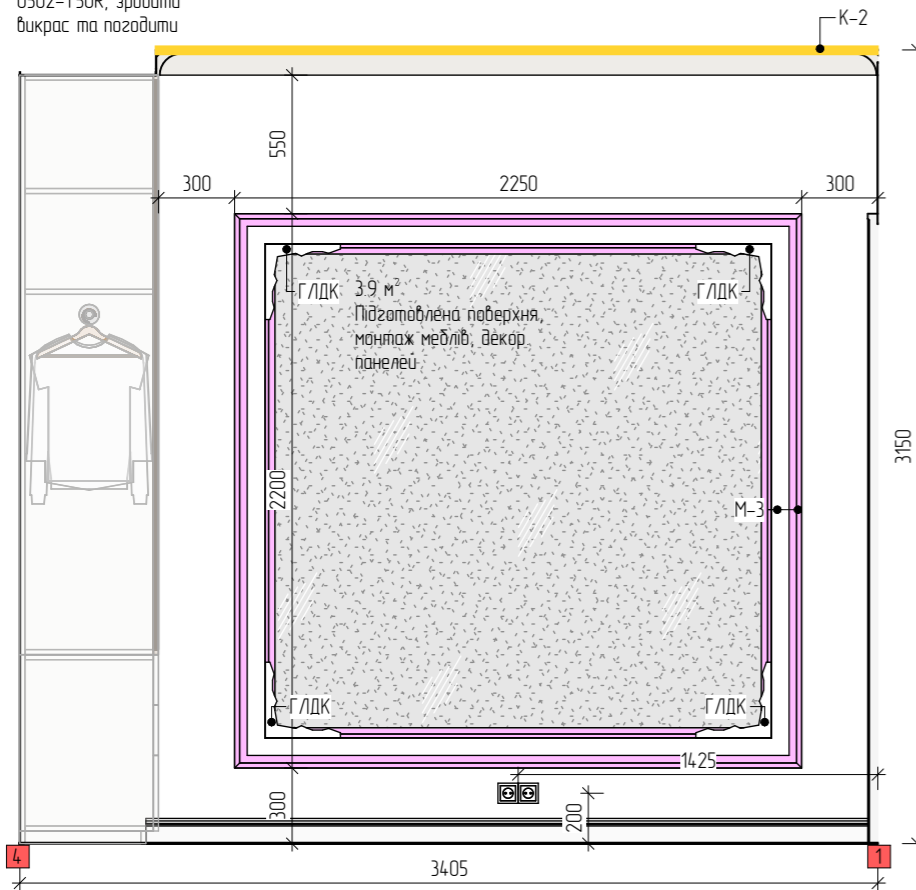

Зм.	Кільк.	Лист	№Док.	Підпис	Дата	ІТАЛІЙСЬКИЙ КВАРТАЛ	Стадія	Аркуш	Аркушів
							П	82	128
Розробив		Таран О.Ю.			13.06.2025	РОЗГОРТКИ ГАРДЕРОБУ 2	М 1:30 А3		
Розробив		Сокал Д.Ю.			13.06.2025				
Перевірив		Таран О.Ю.			13.06.2025				

0.3 м²  
Керамограніт Exagres  
Base Orabico Taure C-1  
600x1200

2.2 м²  
Фарба світла NCS S  
0502-Y50R, зробити  
викрас та погодити

7.4 м²  
Фарба світла NCS S  
0502-Y50R, зробити  
викрас та погодити

2.8 м²  
Керамограніт Exagres  
Base Orabico Taure C-1  
600x1200

4.7 м²  
Керамограніт Exagres  
Base Orabico Taure C-1  
600x1200

3.2 м²  
Керамограніт Exagres  
Base Orabico Taure C-1  
600x1200

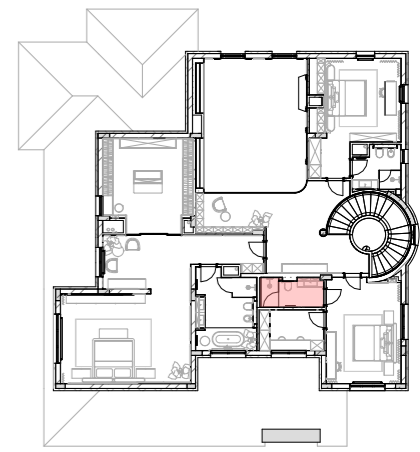
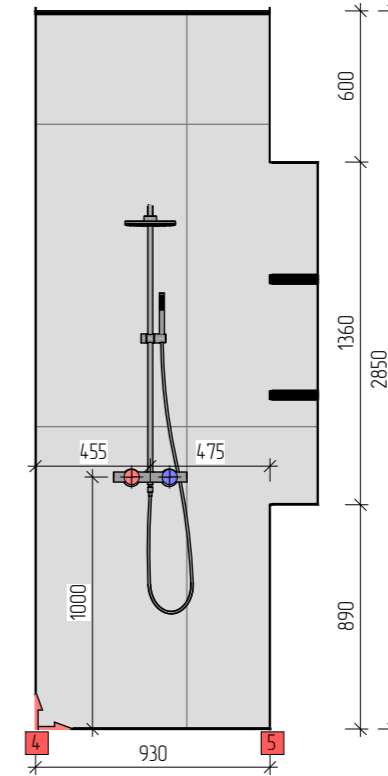
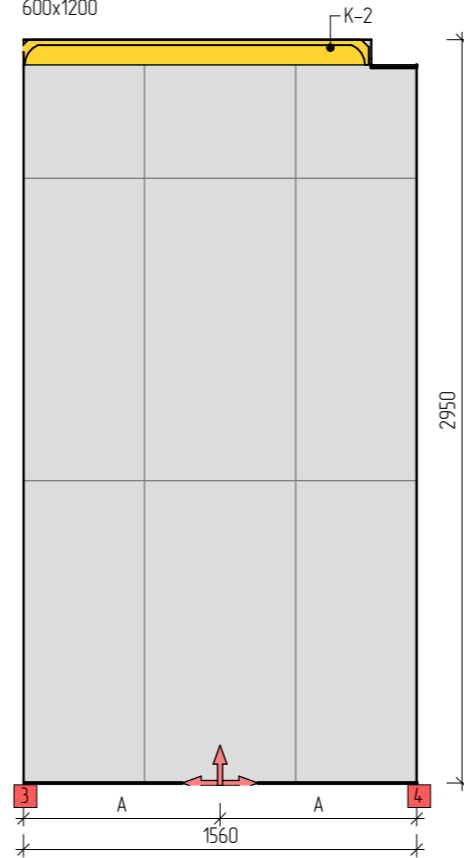
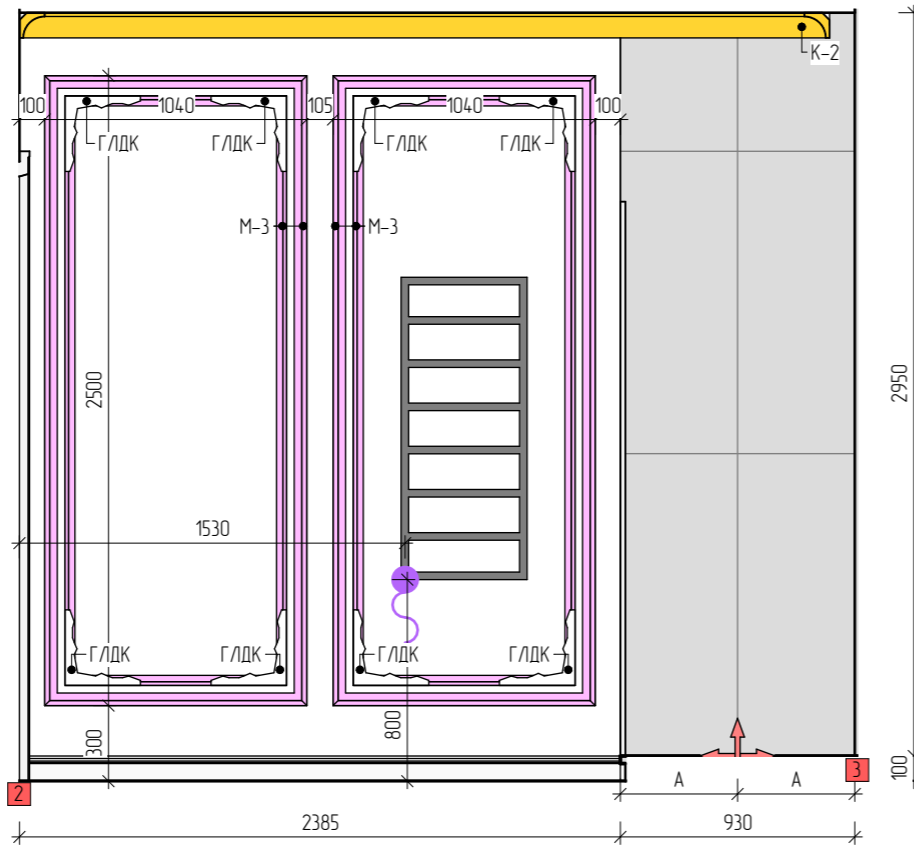
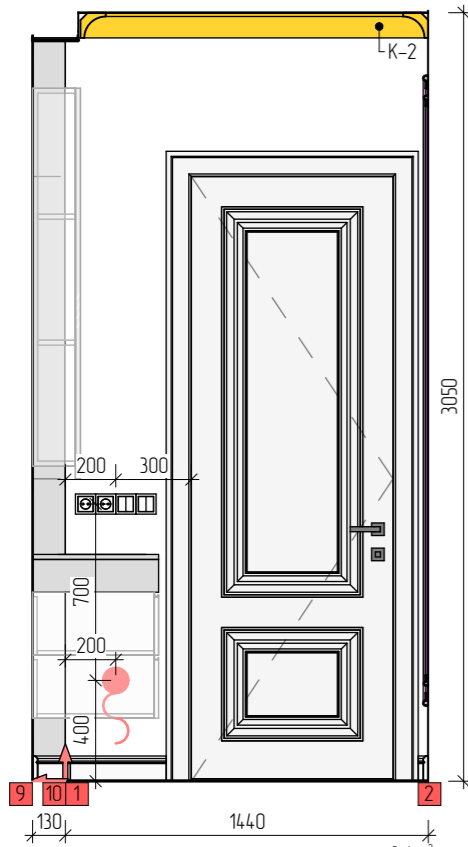

Специфікація опоряджувальних матеріалів стін 207...

Тип/колір/фактура	Зображення	Площа
Керамограніт Санвузол 2 Exagres Base Orabico Taure C-1 600x1200 см		16.8 м²
Фарба світла NCS S 0502-Y50R, зробити викраси, погодити с замовником		12.7 м²

0.9 м²  
Керамограніт Exagres  
Base Orabico Taure C-1  
600x1200

3.1 м²  
Фарба світла NCS S  
0502-Y50R, зробити  
викрас та погодити

0.6 м²  
Керамограніт Exagres  
Base Orabico Taure C-1  
600x1200

3.7 м²  
Керамограніт Exagres  
Base Orabico Taure C-1  
600x1200

0.6 м²  
Керамограніт Exagres  
Base Orabico Taure C-1  
600x1200

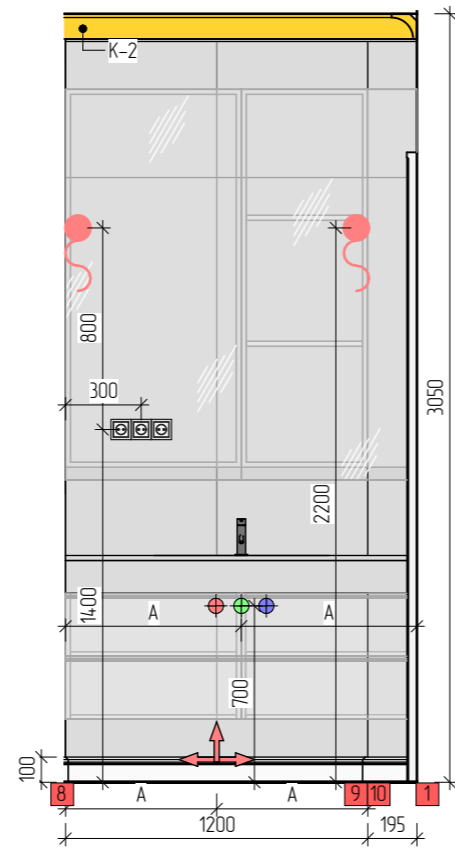
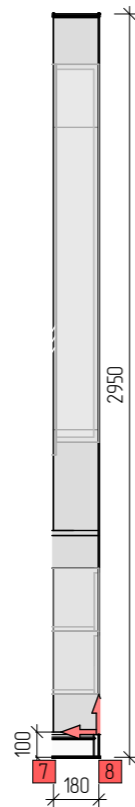
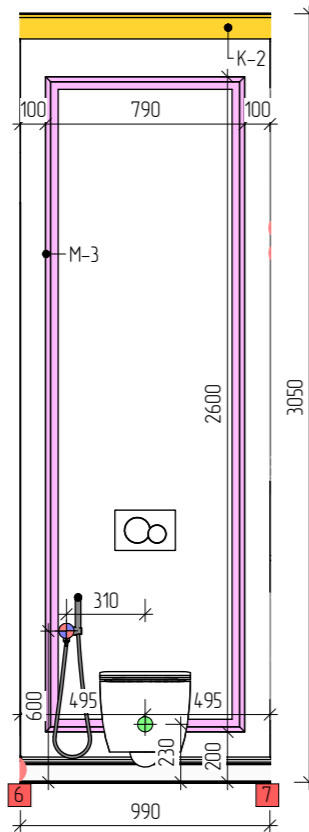
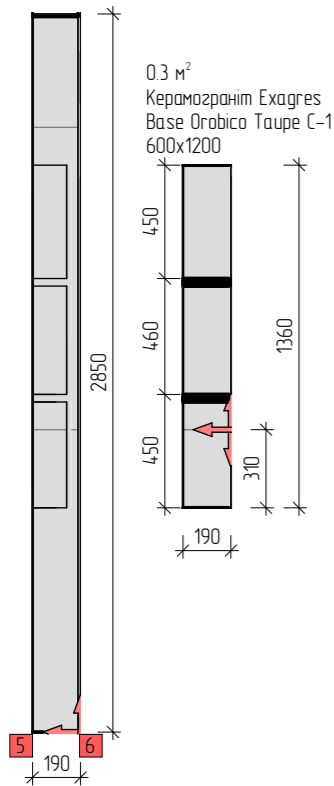

Зм.	Кільк.	Лист	№Док.	Підпис	Дата
Розробив		Таран О.Ю.			13.06.2025
Розробив		Сокол Д.Ю.			13.06.2025
Перевірив		Таран О.Ю.			13.06.2025

ІТАЛІЙСЬКИЙ КВАРТАЛ

РОЗГОРТКИ САНВУЗЛУ 2

Стадія	Аркуш	Аркушів
П	83	128
М 1:30		А3

4.4 м<sup>2</sup>  
 Фарба темна NCS S  
 8500-N, зробити  
 викраси та погодити

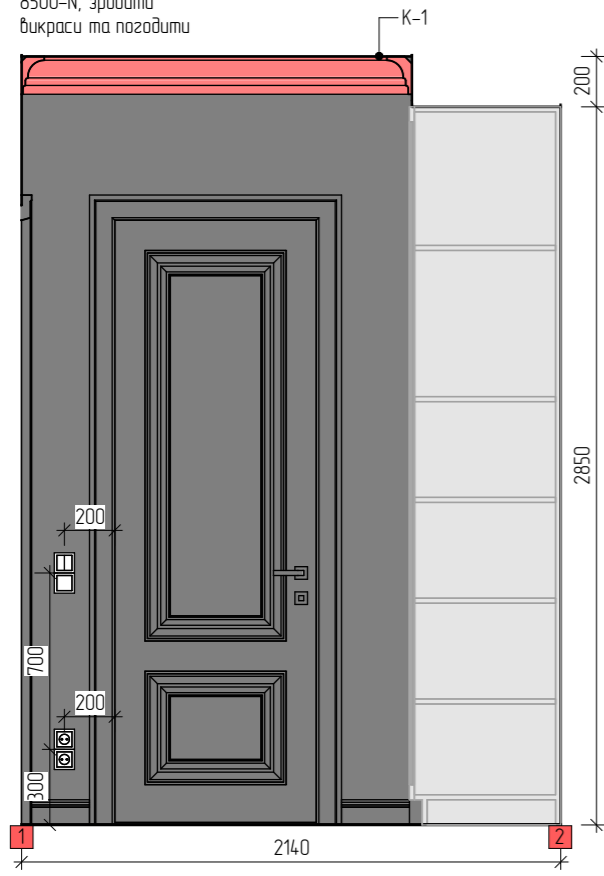

6.3 м<sup>2</sup>  
 Підготовлена поверхня,  
 монтаж меблів, декор.  
 панелей

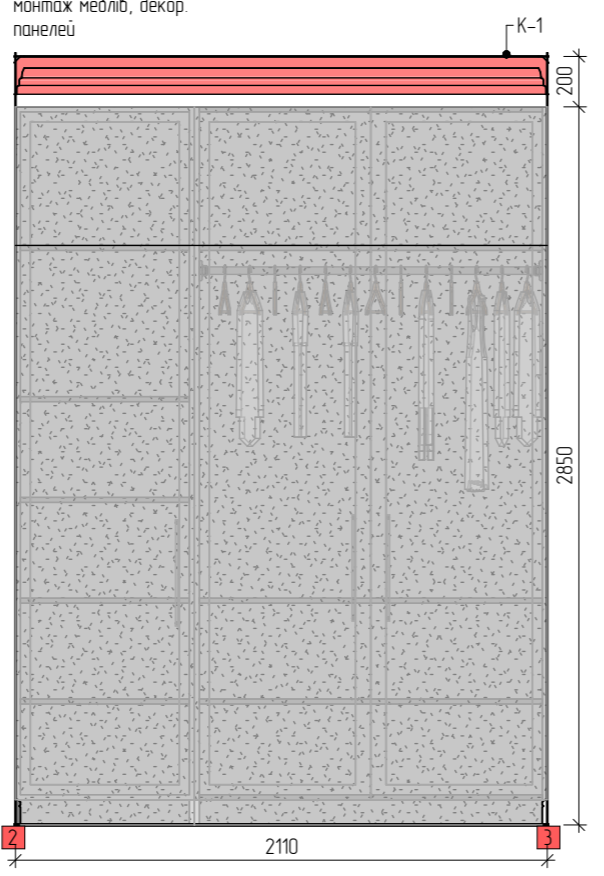

2.8 м<sup>2</sup>  
 Фарба світла NCS S  
 0502-Y50R, зробити  
 викрас та погодити

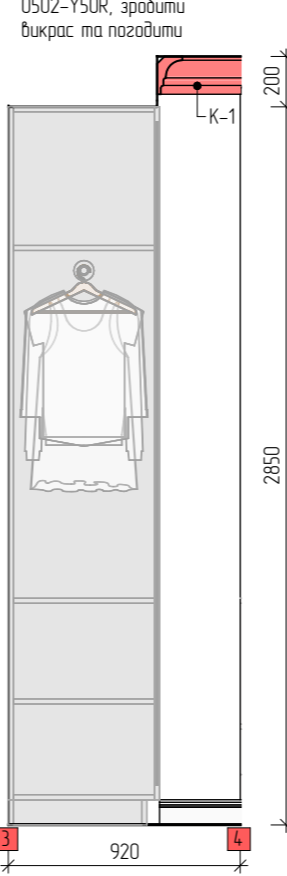

0.8 м<sup>2</sup>  
 Фарба світла NCS S  
 0502-Y50R, зробити  
 викрас та погодити

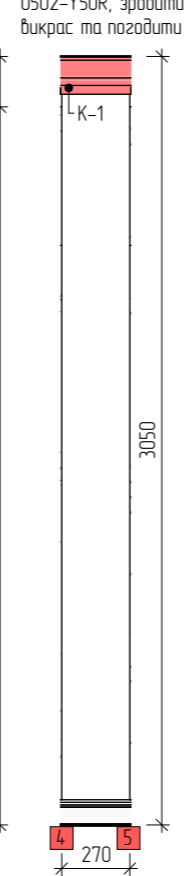

2.8 м<sup>2</sup>  
 Фарба світла NCS S  
 0502-Y50R, зробити  
 викрас та погодити

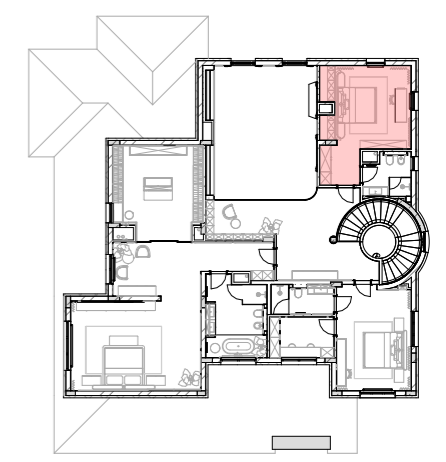
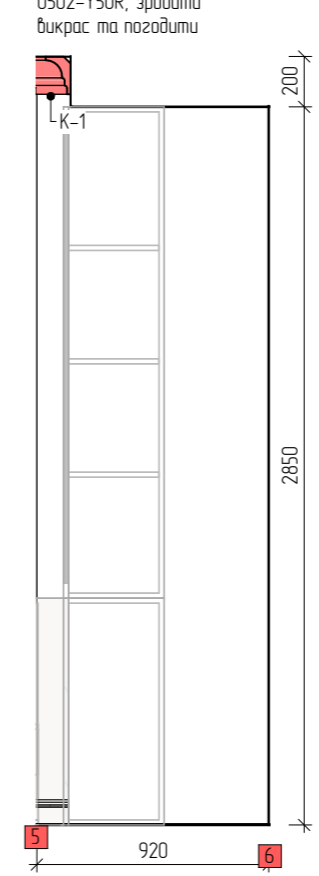

Специфікація опоряджувальних матеріалів стін 208..

Тип/колір/фактура	Зображення	Площа
Підготовлена поверхня під монтаж меблів, або меблевих панелей		29.4 м <sup>2</sup>
Фарба світла NCS S 0502-Y50R, зробити викраси, погодити с замовником		32.7 м <sup>2</sup>
Фарба темна NCS S 8500-N, зробити викраси, погодити с замовником		8.1 м <sup>2</sup>

4.0 м<sup>2</sup>  
 Підготовлена поверхня,  
 монтаж меблів, декор.  
 панелей

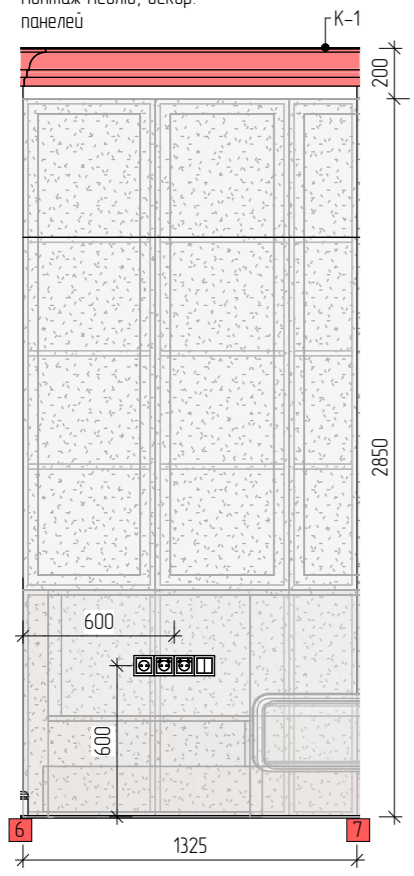

2.3 м<sup>2</sup>  
 Підготовлена поверхня,  
 монтаж меблів, декор.  
 панелей

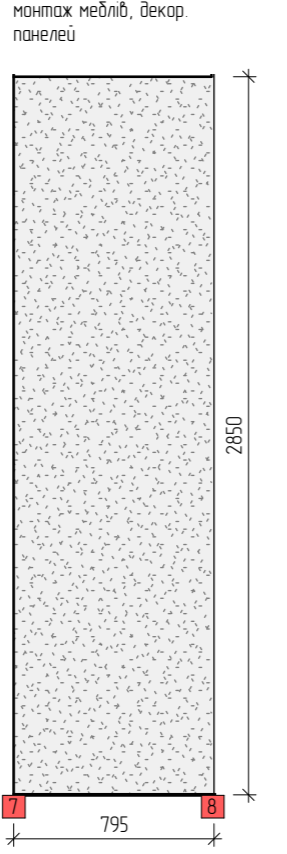

2.2 м<sup>2</sup>  
 Підготовлена поверхня,  
 монтаж меблів, декор.  
 панелей

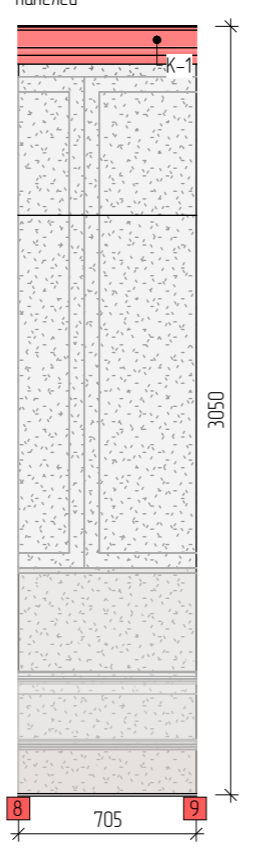

2.4 м<sup>2</sup>  
 Підготовлена поверхня,  
 монтаж меблів, декор.  
 панелей

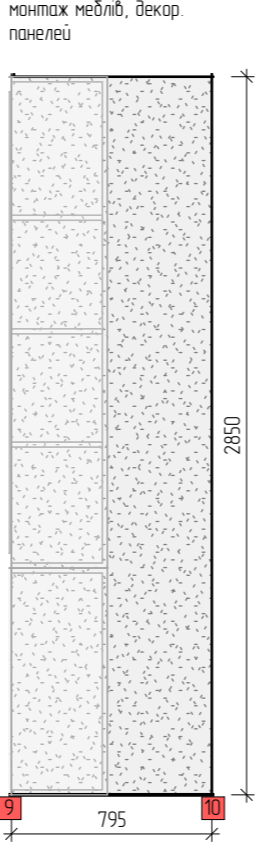

5.7 м<sup>2</sup>  
 Підготовлена поверхня,  
 монтаж меблів, декор.  
 панелей

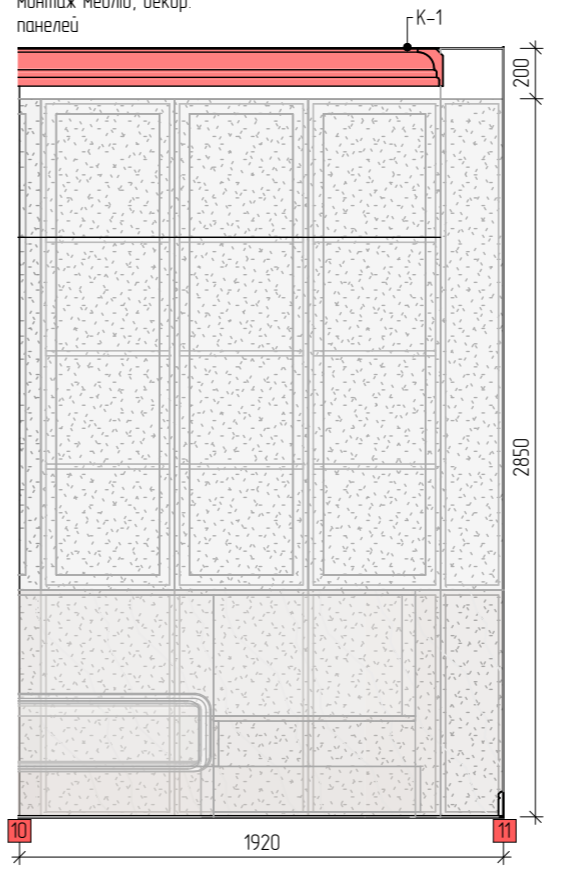

Зм.	Кільк.	Лист	№Док.	Підпис	Дата
Розробив		Таран О.Ю.			13.06.2025
Розробив		Сокал Д.Ю.			13.06.2025
Перевірив		Таран О.Ю.			13.06.2025

ІТАЛІЙСЬКИЙ КВАРТАЛ

РОЗГОРТКИ СПАЛЬНІ 3

Стадія	Аркуш	Аркушів
П	84	128
М 1:30 А3		

12.6 м<sup>2</sup>  
 Фарба світла NCS S  
 0502-Y50R, зробити  
 викрас та погодити

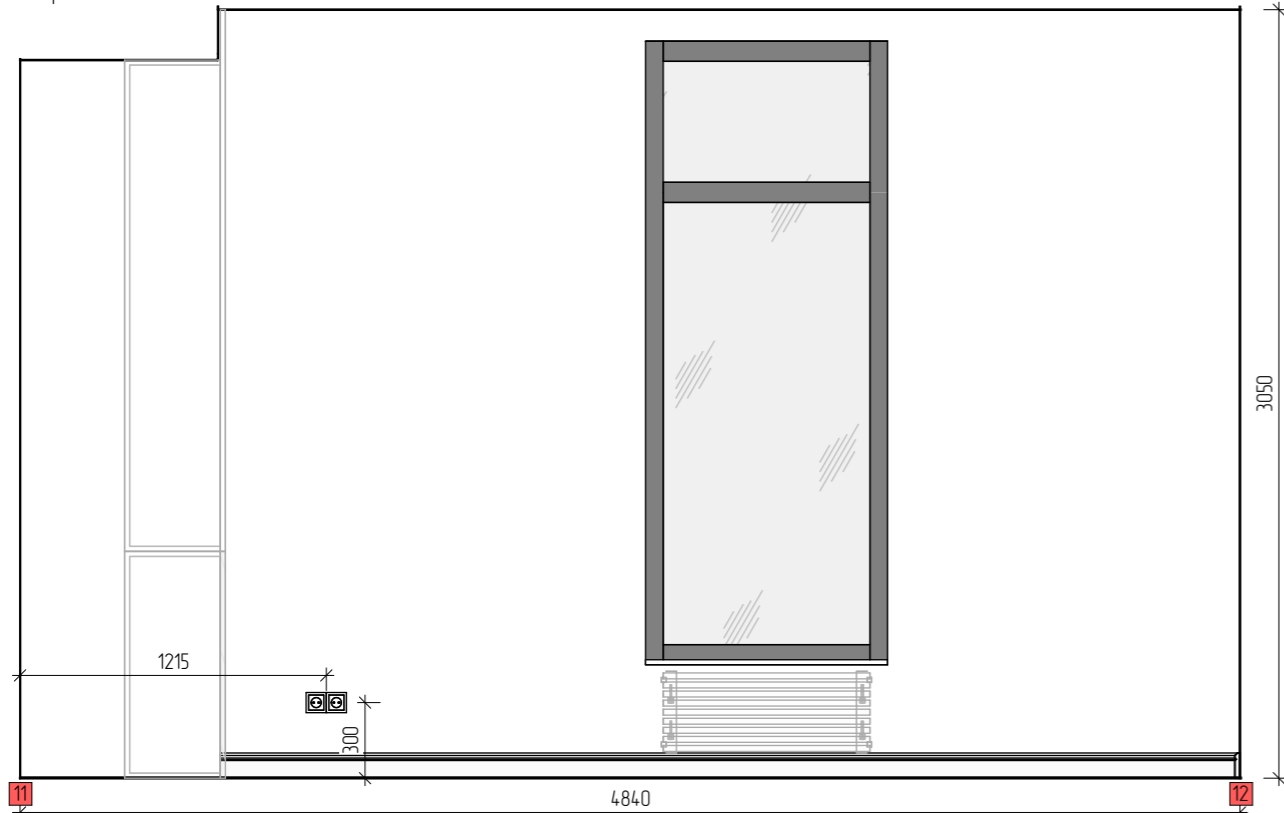

11.3 м<sup>2</sup>  
 Фарба світла NCS S  
 0502-Y50R, зробити  
 викрас та погодити

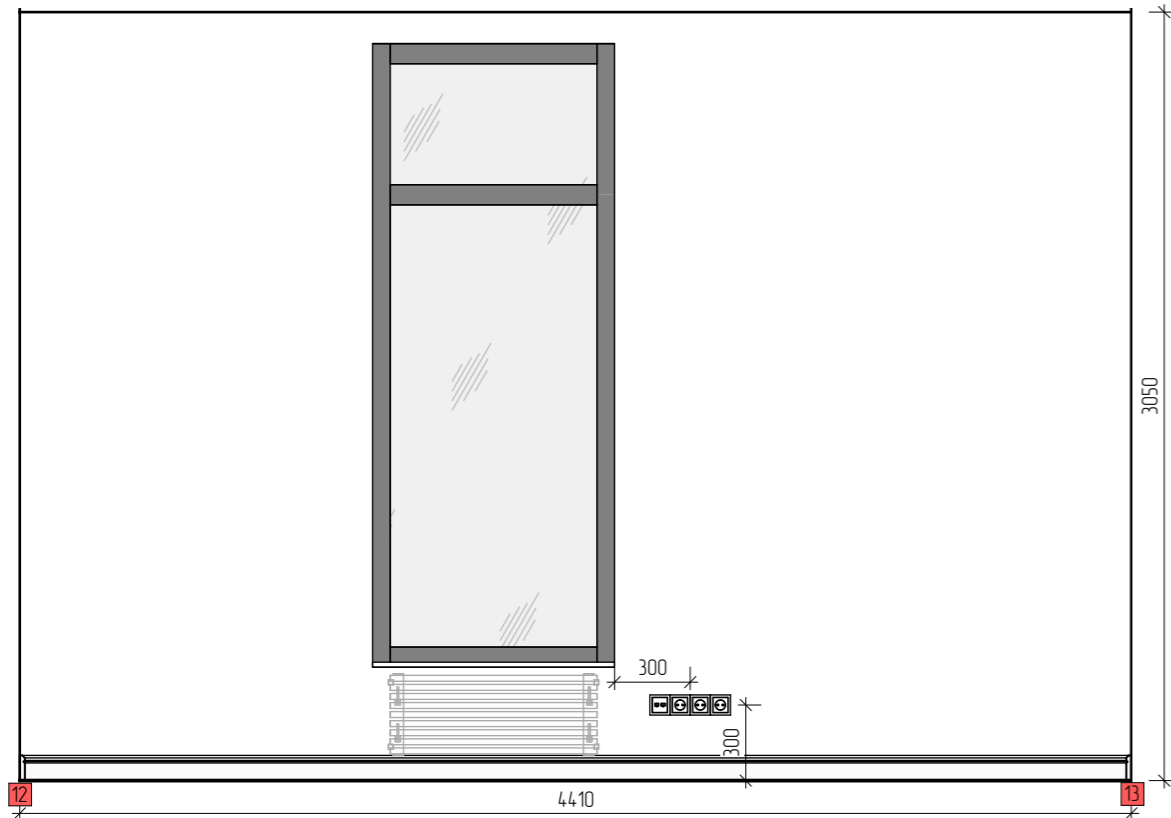

14 м<sup>2</sup>  
 Фарба світла NCS S  
 0502-Y50R, зробити  
 викрас та погодити

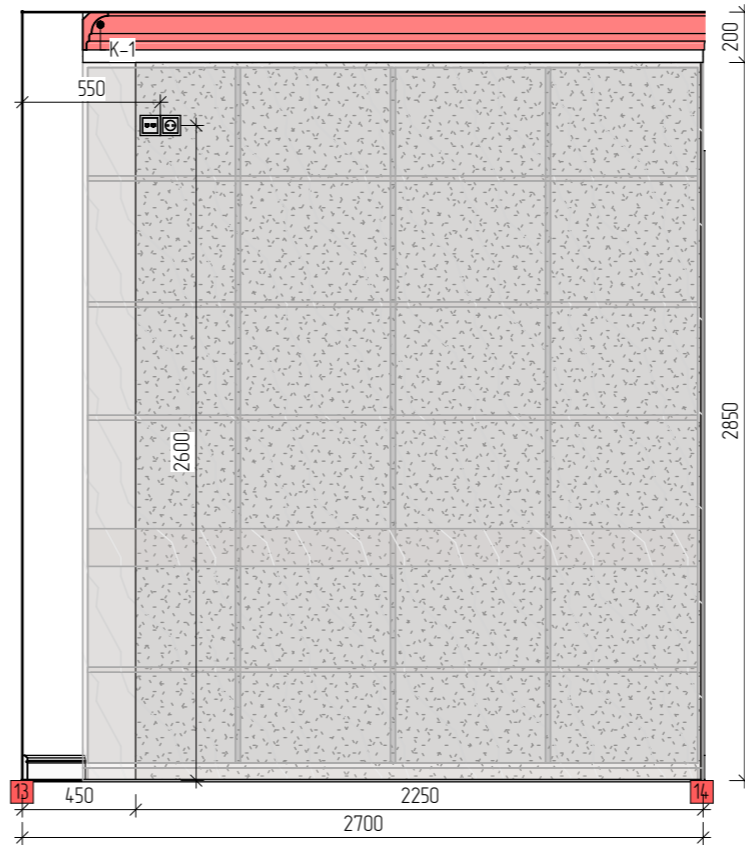

6.6 м<sup>2</sup>  
 Підготовлена поверхня,  
 монтаж меблів, декор  
 панелей

3.7 м<sup>2</sup>  
 Фарба темна NCS S  
 8500-N, зробити  
 викраси та погодити

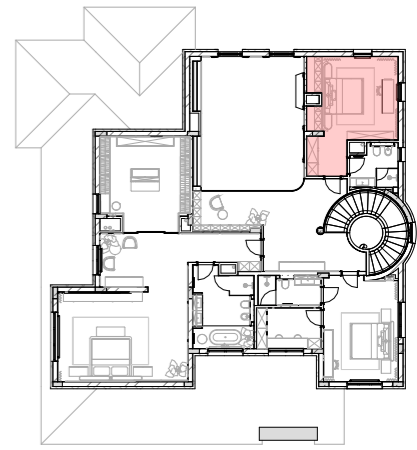
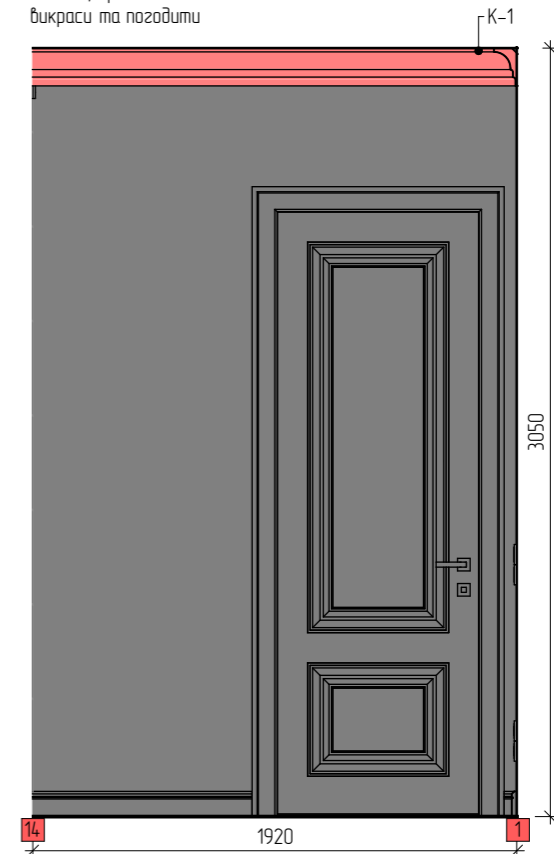

Тип/колір/фактура	Зображення	Площа
Підготовлена поверхня під монтаж меблів, або меблевих панелей		29.4 м <sup>2</sup>
Фарба світла NCS S 0502-Y50R, зробити викраси, погодити с замовником		32.7 м <sup>2</sup>
Фарба темна NCS S 8500-N, зробити викраси, погодити с замовником		8.1 м <sup>2</sup>



Зм.	Кільк.	Лист	№Док.	Підпис	Дата
Розробив		Таран О.Ю.			13.06.2025
Розробив		Сокол Д.Ю.			13.06.2025
Перевірив		Таран О.Ю.			13.06.2025

ІТАЛІЙСЬКИЙ КВАРТАЛ

РОЗГОРТКИ СПАЛЬНІ 3

Стадія	Аркуш	Аркушів
П	85	128
М 1:30 А3		

3.0 м²  
Фарба світла NCS S  
0502-Y50R, зробити  
викрас та погладити

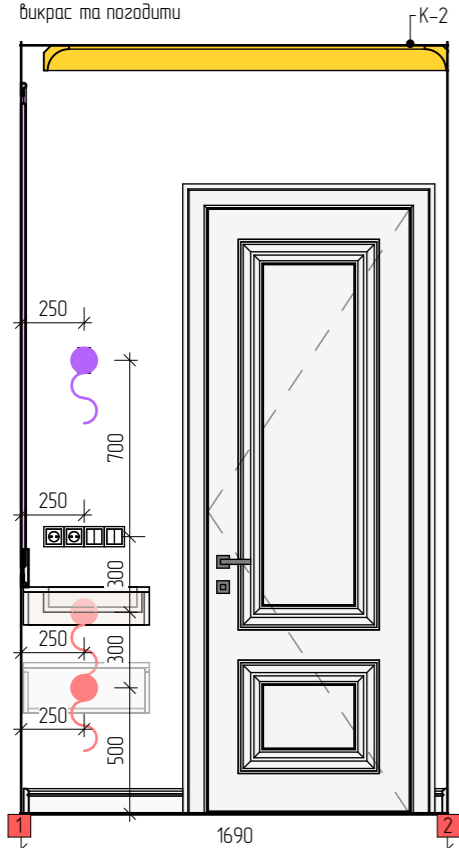

2.8 м²  
Фарба світла NCS S  
0502-Y50R, зробити  
викрас та погладити

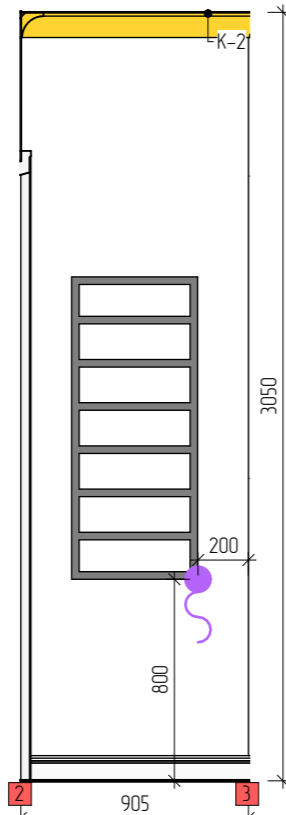

2.1 м²  
Фарба світла NCS S  
0502-Y50R, зробити  
викрас та погладити

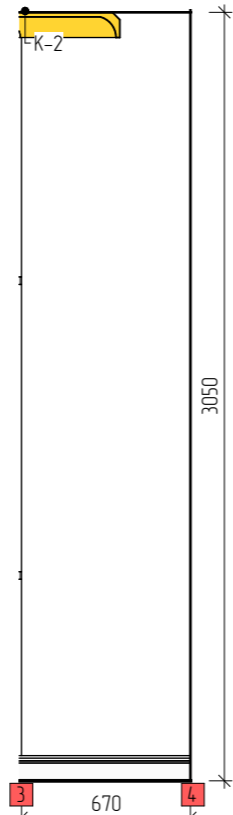

0.7 м²  
Керамограніт Imola The  
Room BLA DA6 12 RM  
600x1200

4.0 м²  
Фарба світла NCS S  
0502-Y50R, зробити  
викрас та погладити

0.7 м²  
Керамограніт Imola The  
Room BLA DA6 12 RM  
600x1200

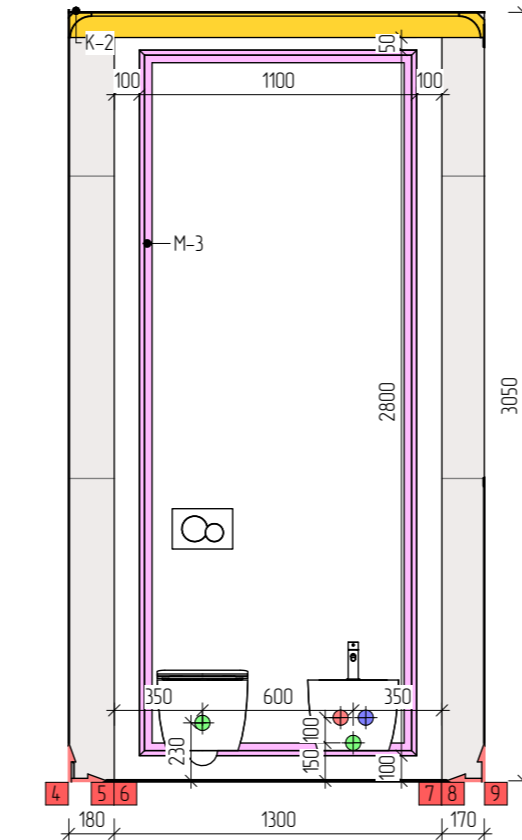

0.3 м²  
Фарба світла NCS S  
0502-Y50R, зробити  
викрас та погладити

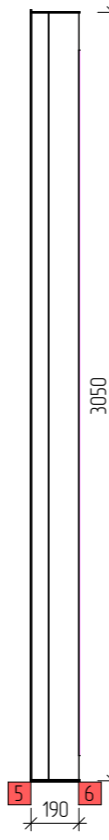

0.3 м²  
Фарба світла NCS S  
0502-Y50R, зробити  
викрас та погладити

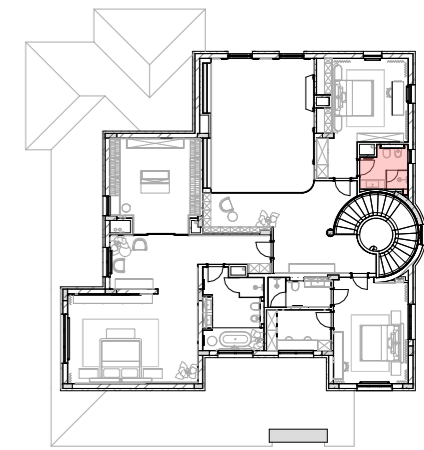
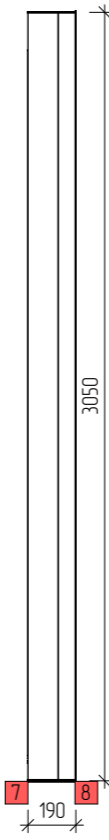

Специфікація опоряджувальних матеріалів стін 209...		
Тип/колір/фактура	Зображення	Площа
Керамограніт Санвузол 3 Imola The Room BLA DA6 12 RM 600x1200		12.2 м²
Підготовлена поверхня під монтаж меблів, або меблевих панелей		18 м²
Фарба світла NCS S 0502-Y50R, зробити викраси, погладити с замовником		15.8 м²

6.0 м²  
Керамограніт Imola The  
Room BLA DA6 12 RM  
600x1200

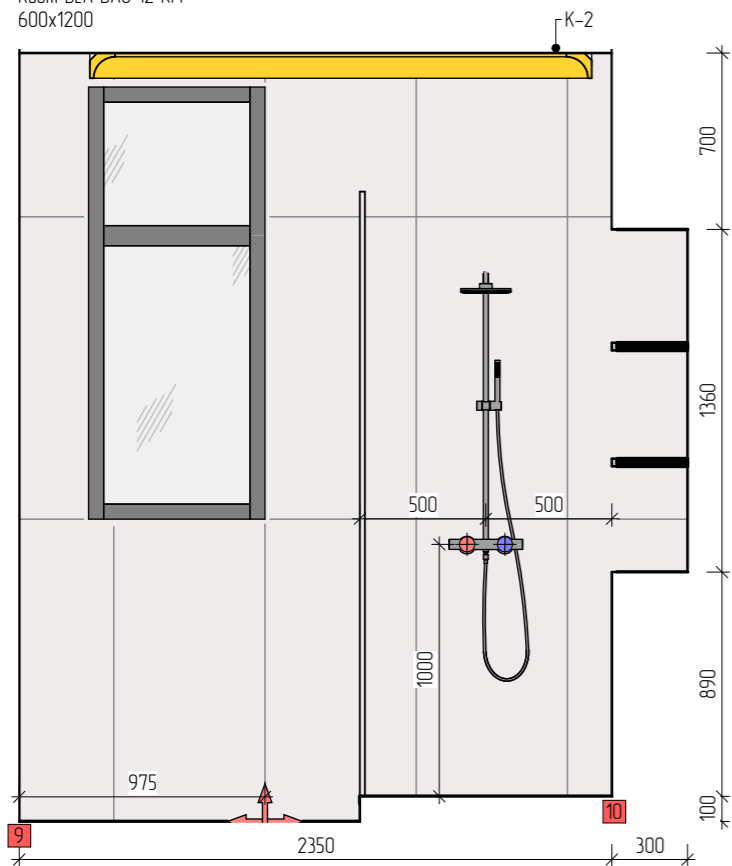

3.2 м²  
Керамограніт Imola The  
Room BLA DA6 12 RM  
600x1200

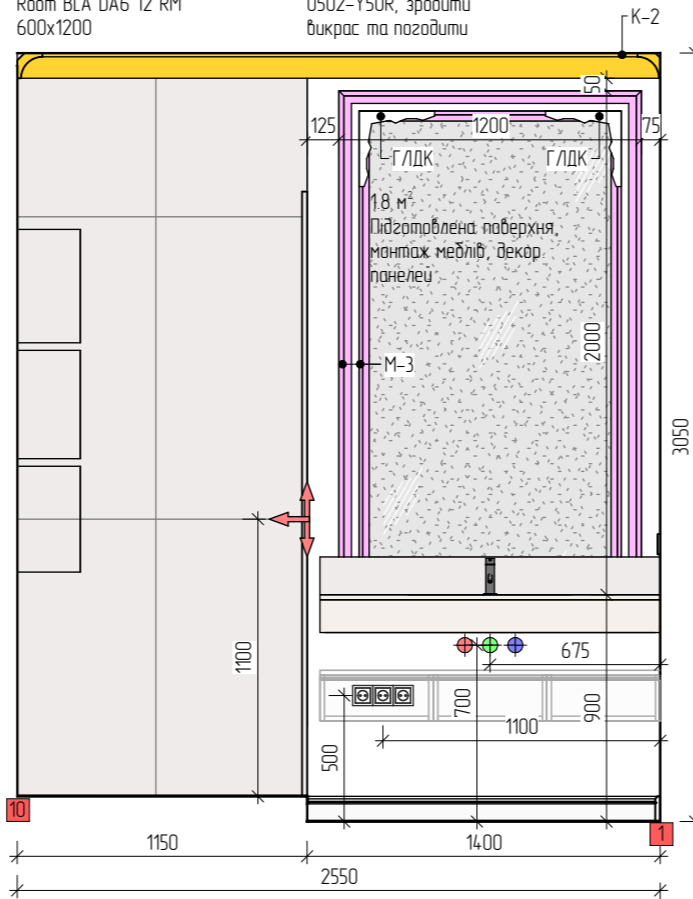

2.5 м²  
Фарба світла NCS S  
0502-Y50R, зробити  
викрас та погладити

0.4 м²  
Керамограніт Imola The  
Room BLA DA6 12 RM  
600x1200

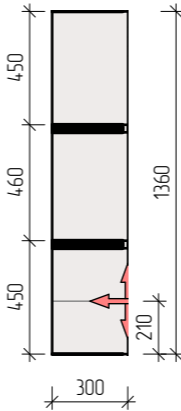

Зм.	Кільк.	Лист	№Док.	Підпис	Дата
Розробив		Таран О.Ю.			13.06.2025
Розробив		Сокол Д.Ю.			13.06.2025
Перевірив		Таран О.Ю.			13.06.2025

ІТАЛІЙСЬКИЙ КВАРТАЛ

РОЗГОРТКИ САНВУЗЛУ 3

Стадія	Аркуш	Аркушів
П	86	128

М 1:30 А3

115 м<sup>2</sup>  
 Фарба світла NCS S  
 0502-Y50R, зробити  
 викрас та позадити

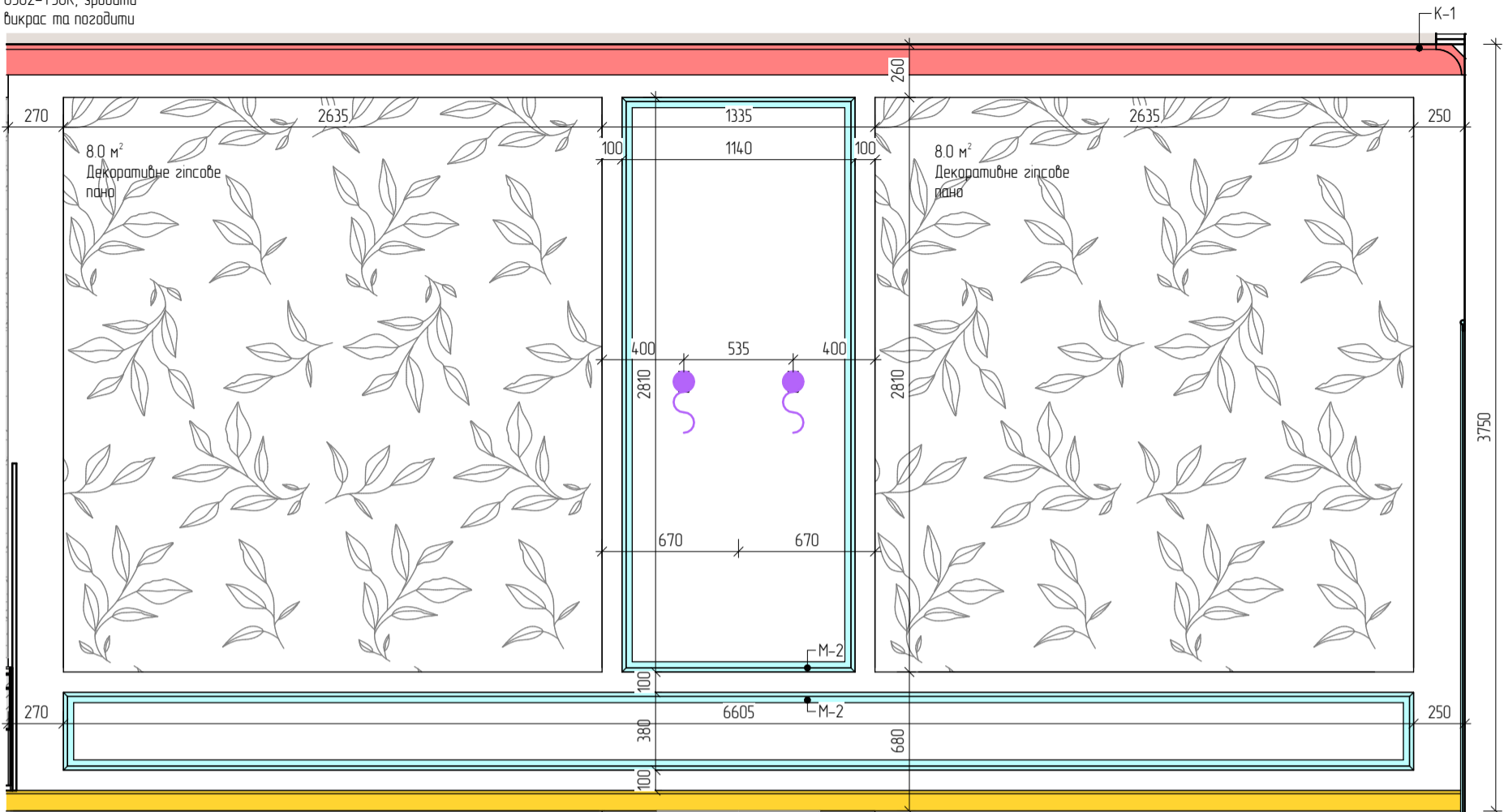

						ІТАЛІЙСЬКИЙ КВАРТАЛ		
						Стадія	Аркуш	Аркушів
Зм.	Кільк.	Лист	№ Док.	Підпис	Дата	П	87	128
	Розробив	Таран О.Ю.			13.06.2025	М - А3		
	Розробив	Сокол Д.Ю.			13.06.2025			
	Перевірів	Таран О.Ю.			13.06.2025			
						ТЕХ. ЗАВДАННЯ ДЛЯ ГІПСОВОГО ПАННО		

Специфікація опоряджувальних матеріалів				
Поверхня	Тип/колір/фактура	Зображення	Габаритні розміри	Площа
	Плитка Кухня робоча, стільниця, Керамограніт Charming Amber 1200x600 (погодити с замовником)			6.4 м²
<b>101 Вітальня</b>				
Підвіконня	Підвіконня викласти зі штучного каменю (Площу перевірити, та уточнити)			0.9 м²
Підлога	Керамограніт FIANDRE PRECIOUS STONES WHITE ONIX ST03A61530 150X300X0,6			3.2 м²
Підлога	Оздоблення сходів, дерева			15.2 м²
Підлога	Оздоблення сходів, ковровин			11.4 м²
Підлога	Плитка палубна кладка			186.1 м²
Стеля	Підготовлена поверхня, монтаж панелей під дерево (матеріал відповідає матеріалу на балках, див. арк 112)			10.4 м²
Стеля	Фарба світла, зробити викраси, погодити с замовником			128.0 м²
Стільниця	Керамограніт, оздоблення острова FIANDRE PRECIOUS STONES WHITE ONIX ST03A61530 150X300X0,6			9.5 м²
Стіни	Декоративне гіпсоце пано			16.0 м²
Стіни	Керамограніт FIANDRE PRECIOUS STONES WHITE ONIX ST03A61530 150X300X0,6			22.6 м²
Стіни	Підготовлена поверхня під монтаж медіа, або медіах панелей			25.2 м²
Стіни	Фарба світла NCS S 0502-Y50R, зробити викраси, погодити с замовником			208.2 м²
Стіни	Фарба темна NCS S 8500-N, зробити викраси, погодити с замовником			22.9 м²
<b>102 Кухня</b>				
Підвіконня	Підвіконня викласти зі штучного каменю (Площу перевірити, та уточнити)			0.2 м²
Підлога	Плитка Кухня робоча Керамограніт Charming Amber 1200x1200			10.9 м²
Стеля	Плитка Кухня робоча Керамограніт Charming Amber 1200x600			1.3 м²
Стеля	Фарба світла NCS S 0502-Y50R, зробити викраси, погодити с замовником			1.3 м²
Стеля	Фарба світла, зробити викраси, погодити с замовником			9.5 м²
Стільниця	Плитка Кухня робоча, стільниця, Керамограніт Charming Amber 1200x600 (погодити с замовником)			3.2 м²
Стіни	Плитка Кухня робоча Керамограніт Charming Amber 1200x600			8.4 м²
Стіни	Підготовлена поверхня під монтаж медіа, або медіах панелей			13.7 м²
Стіни	Фарба світла NCS S 0502-Y50R, зробити викраси, погодити с замовником			12.6 м²
<b>103 Гардероб (площа оздоблення стелі та підлоги входить до площі стелі Вітальні)</b>				
Підвіконня	Підвіконня викласти зі штучного каменю (Площу перевірити, та уточнити)			0.1 м²
Стіни	Підготовлена поверхня під монтаж медіа, або медіах панелей			33.8 м²
Стіни	Фарба світла NCS S 0502-Y50R, зробити викраси, погодити с замовником			6.9 м²
<b>104 Кімната заг. призначення (площа оздоблення стелі та підлоги входить до площі стелі Вітальні)</b>				
Підвіконня	Підвіконня викласти зі штучного каменю (Площу перевірити, та уточнити)			0.2 м²
Стіни	Підготовлена поверхня під монтаж медіа, або медіах панелей			11.3 м²
Стіни	Фарба світла NCS S 0502-Y50R, зробити викраси, погодити с замовником			18.6 м²
<b>105 Кабінет</b>				
Підвіконня	Підвіконня викласти зі штучного каменю (Площу перевірити, та уточнити)			0.2 м²
Підлога	Плитка палубна кладка			19.3 м²

Специфікація опоряджувальних матеріалів				
Поверхня	Тип/колір/фактура	Зображення	Габаритні розміри	Площа
Стеля	Фарба світла, зробити викраси, погодити с замовником			19.4 м²
Стіни	Керамограніт Кабінет (зашивка каміну) 600x1200			4.3 м²
Стіни	Підготовлена поверхня під монтаж медіа, або медіах панелей			12.9 м²
Стіни	Фарба темна NCS S 8500-N, зробити викраси, погодити с замовником			38.8 м²
<b>106 Санвузол</b>				
Підвіконня	Плитка CB1 Керамограніт Porcelanosa Genf Roble 29,4x180 см			0.3 м²
Підлога	Плитка CB 1 Керамограніт Almera Ceramica (Spain) Premium Grey 60x120 см			5.1 м²
Стеля	Фарба світла, зробити викраси, погодити с замовником			5.0 м²
Стіни	Плитка CB1 Керамограніт Porcelanosa Genf Roble 29,4x180 см			19.8 м²
Стіни	Плитка CB 1 Керамограніт Almera Ceramica (Spain) Premium Grey 60x120 см			3.1 м²
Стіни	Фарба світла NCS S 0502-Y50R, зробити викраси, погодити с замовником			3.4 м²
<b>107 Пральний білок</b>				
Підлога	Плитка Керамограніт Almera Ceramica (Spain) Pantheon Ev Alb Cr Mf 60x120 см			13.9 м²
Підлога	Плитка пральна кімната Rio Hueso 250x60мм			2.6 м²
Стеля	Фарба світла, зробити викраси, погодити с замовником			15.2 м²
Стіни	Плитка пральна кімната Rio Hueso 250x60мм			17.7 м²
Стіни	Підготовлена поверхня під монтаж медіа, або медіах панелей			20.7 м²
Стіни	Фарба бежева NCS S 3010-Y70R, зробити викраси, погодити с замовником			6.2 м²
Стіни	Фарба світла NCS S 0502-Y50R, зробити викраси, погодити с замовником			20.1 м²
<b>108 Коридор</b>				
Підлога	Плитка Керамограніт Almera Ceramica (Spain) Pantheon Ev Alb Cr Mf 60x120 см			19.5 м²
Стеля	Фарба світла, зробити викраси, погодити с замовником			13.1 м²
Стіни	Плитка Керамограніт Almera Ceramica (Spain) Pantheon Ev Alb Cr Mf 60x120 см			0.4 м²
Стіни	Фарба світла NCS S 0502-Y50R, зробити викраси, погодити с замовником			58.5 м²
<b>109 Кладова (площа оздоблення підлоги входить до площі Коридор)</b>				
Стеля	Фарба світла, зробити викраси, погодити с замовником			5.8 м²
Стіни	Підготовлена поверхня під монтаж медіа, або медіах панелей			12.6 м²
Стіни	Фарба світла NCS S 0502-Y50R, зробити викраси, погодити с замовником			10.4 м²
<b>110 Тех. приміщення</b>				
Підвіконня	Підвіконня викласти зі штучного каменю (Площу перевірити, та уточнити)			0.1 м²
Підлога	Плитка Керамограніт Almera Ceramica (Spain) Pantheon Ev Alb Cr Mf 60x120 см			10.4 м²
Стеля	Фарба світла, зробити викраси, погодити с замовником			10.3 м²
Стіни	Плитка Керамограніт Almera Ceramica (Spain) Pantheon Ev Alb Cr Mf 60x120 см			40.9 м²
<b>111 Гараж</b>				
Підвіконня	Підвіконня викласти зі штучного каменю (Площу перевірити, та уточнити)			0.1 м²
Підлога	Плитка Керамограніт Almera Ceramica (Spain) Pantheon Ev Alb Cr Mf 60x120 см			50.8 м²

Специфікація опоряджувальних матеріалів				
Поверхня	Тип/колір/фактура	Зображення	Габаритні розміри	Площа
Стеля	Фарба світла, зробити викраси, погодити с замовником			49.5 м²
Стіни	Фарба світла NCS S 0502-Y50R, зробити викраси, погодити с замовником			76.9 м²
<b>201 Хол</b>				
Підлога	Плитка палубна кладка			27.6 м²
Стеля	Підготовлена поверхня під монтаж медіа, або медіах панелей			17.3 м²
Стеля	Фарба світла, зробити викраси, погодити с замовником			54.6 м²
Стіни	Підготовлена поверхня під монтаж медіа, або медіах панелей			16.3 м²
Стіни	Фарба світла NCS S 0502-Y50R, зробити викраси, погодити с замовником			35.8 м²
<b>202 Спальня 1</b>				
Підвіконня	Підвіконня викласти зі штучного каменю (Площу перевірити, та уточнити)			0.5 м²
Підлога	Плитка палубна кладка			76.3 м²
Стеля	Підготовлена поверхня, монтаж панелей під дерево (матеріал відповідає матеріалу на балках, див. арк 112)			16.8 м²
Стеля	Фарба світла, зробити викраси, погодити с замовником			36.6 м²
Стіни	Керамограніт Спальня 1500x3000 FIANDRE PRECIOUS STONES WHITE ONIX ST03A61530 150X300X0,6			5.3 м²
Стіни	Підготовлена поверхня під монтаж медіа, або медіах панелей			13.9 м²
Стіни	Фарба світла NCS S 0502-Y50R, зробити викраси, погодити с замовником			65.1 м²
Стіни	Фарба темна NCS S 8500-N, зробити викраси, погодити с замовником			28.6 м²
<b>203 Санвузол 1</b>				
Підвіконня	Підвіконня викласти зі штучного каменю (Площу перевірити, та уточнити)			0.2 м²
Підлога	Плитка CB Майстер КЕРАМІЧНА ПЛИТКА PULP 1200x600мм 41zerg42			13.8 м²
Стеля	Фарба світла, зробити викраси, погодити с замовником			13.1 м²
Стіни	Плитка CB Майстер КЕРАМІЧНА ПЛИТКА PULP 1200x600мм 41zerg42			25.3 м²
Стіни	Фарба світла NCS S 0502-Y50R, зробити викраси, погодити с замовником			27.4 м²
<b>204 Гардероб 1 (площа оздоблення підлоги входить до площі Спальні 1)</b>				
Підвіконня	Підвіконня викласти зі штучного каменю (Площу перевірити, та уточнити)			0.1 м²
Стеля	Фарба світла NCS S 0502-Y50R, зробити викраси, погодити с замовником			3.2 м²
Стеля	Фарба світла, зробити викраси, погодити с замовником			19.5 м²
Стіни	Підготовлена поверхня під монтаж медіа, або медіах панелей			48.1 м²
Стіни	Фарба темна NCS S 8500-N, зробити викраси, погодити с замовником			0.3 м²
<b>205 Спальня 2</b>				
Підвіконня	Підвіконня викласти зі штучного каменю (Площу перевірити, та уточнити)			0.3 м²
Підлога	Плитка палубна кладка			22.1 м²
Стеля	Фарба світла, зробити викраси, погодити с замовником			21.8 м²

Специфікація опоряджувальних матеріалів				
Поверхня	Тип/колір/фактура	Зображення	Габаритні розміри	Площа
Стіни	Підготовлена поверхня під монтаж медіа, або медіах панелей			3.2 м²
Стіни	Фарба бежева NCS S 3010-Y50R, зробити викраси, погодити с замовником			3.4 м²
Стіни	Фарба світла NCS S 0502-Y50R, зробити викраси, погодити с замовником			40.0 м²
<b>206 Гардероб 2</b>				
Підвіконня	Підвіконня викласти зі штучного каменю (Площу перевірити, та уточнити)			0.2 м²
Підлога	Плитка палубна кладка			7.5 м²
Стеля	Фарба світла, зробити викраси, погодити с замовником			7.4 м²
Стіни	Підготовлена поверхня під монтаж медіа, або медіах панелей			10.6 м²
Стіни	Фарба світла NCS S 0502-Y50R, зробити викраси, погодити с замовником			19.8 м²
<b>207 Санвузол 2</b>				
Підлога	Керамограніт Санвузол 2 Exagres Base Orobica Taupe C-1 600x1200 см			5.9 м²
Стеля	Фарба світла, зробити викраси, погодити с замовником			5.1 м²
Стіни	Керамограніт Санвузол 2 Exagres Base Orobica Taupe C-1 600x1200 см			16.8 м²
Стіни	Фарба світла NCS S 0502-Y50R, зробити викраси, погодити с замовником			12.7 м²
<b>208 Спальня 3</b>				
Підвіконня	Підвіконня викласти зі штучного каменю (Площу перевірити, та уточнити)			0.2 м²
Підлога	Плитка палубна кладка			25.0 м²
Стеля	Фарба світла, зробити викраси, погодити с замовником			24.9 м²
Стіни	Підготовлена поверхня під монтаж медіа, або медіах панелей			29.4 м²
Стіни	Фарба світла NCS S 0502-Y50R, зробити викраси, погодити с замовником			32.7 м²
Стіни	Фарба темна NCS S 8500-N, зробити викраси, погодити с замовником			8.1 м²
<b>209 Санвузол 3</b>				
Підлога	Керамограніт Санвузол 3 Imola The Room BLA DA6 12 RM 600x1200			6.1 м²
Стеля	Фарба світла, зробити викраси, погодити с замовником			5.3 м²
Стіни	Керамограніт Санвузол 3 Imola The Room BLA DA6 12 RM 600x1200			12.2 м²
Стіни	Підготовлена поверхня під монтаж медіа, або медіах панелей			1.8 м²
Стіни	Фарба світла NCS S 0502-Y50R, зробити викраси, погодити с замовником			15.8 м²

ПРИМІТКИ
Всі матеріали погодити с замовником.
Площа матеріалів вказана без врахування запасу, при закупівлях закласти запас на підрізок і тп.

Зм.	Кільк.	Лист	№Док.	Підпис	Дата
Розробив		Таран О.Ю.			13.06.2025
Розробив		Сокол Д.Ю.			13.06.2025
Перевірив		Таран О.Ю.			13.06.2025

ІТАЛІЙСЬКИЙ  
КВАРТАЛ  
СПЕЦ. ОЗДОБЛЮВАЛЬНИХ  
МАТЕРІАЛІВ ПО  
ПРИМІЩЕННЯМ

Стадія	Аркуш	Аркушів
П	88	128
М	-	А3

Специфікація опоряджувальних матеріалів зведена			
Тип/колір/фактура	Зображення	Габаритні розміри	Площа
Декоративне гіпсове панно			16,0 м <sup>2</sup>
Керамограніт FIANDRE PRECIOUS STONES WHITE ONIX ST03A61530 150X300X0,6			25,8 м <sup>2</sup>
Керамограніт Кабінет (зашивка каміну) 600x1200			4,3 м <sup>2</sup>
Керамограніт Санбузол 2 Exagres Base Opavico Taure C-1 600x1200 см			22,7 м <sup>2</sup>
Керамограніт Санбузол 3 Imola The Room BLA DA6 12 RM 600x1200			18,3 м <sup>2</sup>
Керамограніт Спальня 1500x3000 FIANDRE PRECIOUS STONES WHITE ONIX ST03A61530 150X300X0,6			5,3 м <sup>2</sup>
Керамограніт, оздоблення острова FIANDRE PRECIOUS STONES WHITE ONIX ST03A61530 150X300X0,6			9,5 м <sup>2</sup>
Оздоблення сходів, дерево			15,2 м <sup>2</sup>
Оздоблення сходів, кобродін			11,4 м <sup>2</sup>
Плитка Керамограніт Almega Ceramica (Spain) Pantheon Ev Alb Gr Mf 60x120 см			135,9 м <sup>2</sup>
Плитка Кухня робоча Керамограніт Charming Amber 1200x600			9,7 м <sup>2</sup>

Специфікація опоряджувальних матеріалів зведена			
Тип/колір/фактура	Зображення	Габаритні розміри	Площа
Плитка Кухня робоча Керамограніт Charming Amber 1200x1200			10,9 м <sup>2</sup>
Плитка Кухня робоча, стільниця, Керамограніт Charming Amber 1200x600 (погодити с замовником)			9,6 м <sup>2</sup>
Плитка СВ1 Керамограніт Parcelanosa Gent Roble 29,4x180 см			20,1 м <sup>2</sup>
Плитка СВ 1 Керамограніт Almega Ceramica (Spain) Premium Grey 60x120 см			8,2 м <sup>2</sup>
Плитка СВ Майстер КЕРАМІЧНА ПЛИТКА PULP 1200x600мм 41zero42			39,1 м <sup>2</sup>
Плитка палузна кладка			363,9 м <sup>2</sup>
Плитка пральна кімната Rio Nieso 250x60мм			20,3 м <sup>2</sup>
Підвіконня викласти зі штучного каменя (Площу перевірити, та уточнити)			3,2 м <sup>2</sup>
Підготовлена поверхня під монтаж медлів, або медлевих панелей			270,9 м <sup>2</sup>

Специфікація опоряджувальних матеріалів зведена			
Тип/колір/фактура	Зображення	Габаритні розміри	Площа
Підготовлена поверхня, монтаж панелей під дерево (матеріал відповідає матеріалу на балках, дуб, арк 112)			27,2 м <sup>2</sup>
Фарба бежева NCS S 3010-Y50R, зробити викраси, погодити с замовником			3,4 м <sup>2</sup>
Фарба бежева NCS S 3010-Y70R, зробити викраси, погодити с замовником			6,2 м <sup>2</sup>
Фарба світла NCS S 0502-Y50R, зробити викраси, погодити с замовником			669,5 м <sup>2</sup>
Фарба світла, зробити викраси, погодити с замовником			444,0 м <sup>2</sup>
Фарба темна NCS S 8500-N, зробити викраси, погодити с замовником			98,7 м <sup>2</sup>

ПРИМІТКИ
Всі матеріали погодити с замовником;
Площа метеріалів вказана без врахування запасу, при закупівлях закласти запас на підрізку і тп.

						ІТАЛІЙСЬКИЙ КВАРТАЛ	Стадія	Аркуш	Аркушів
							П	89	128
Зм.	Кільк.	Лист	№Док.	Підпис	Дата	СПЕЦИФІКАЦІЯ ОЗДОБЛЮВАЛЬНИХ МАТЕРІАЛІВ, ЗВЕДЕНА	М - АЗ		
	Розробив		Таран О.Ю.		13.06.2025				
	Розробив		Сокол Д.Ю.		13.06.2025				
	Перевірів		Таран О.Ю.		13.06.2025				





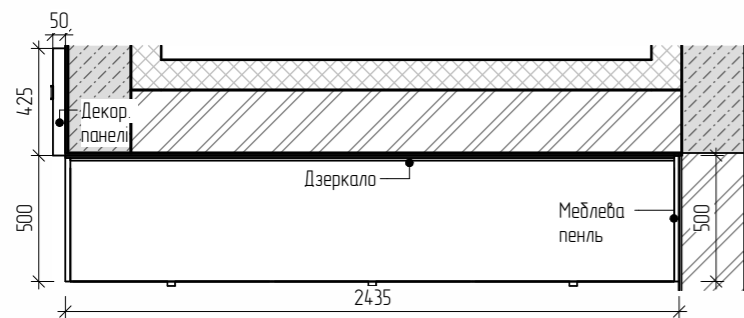
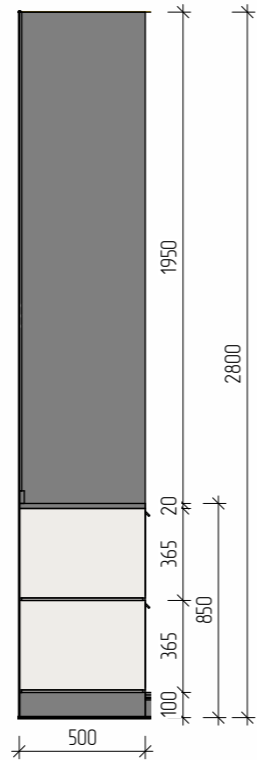
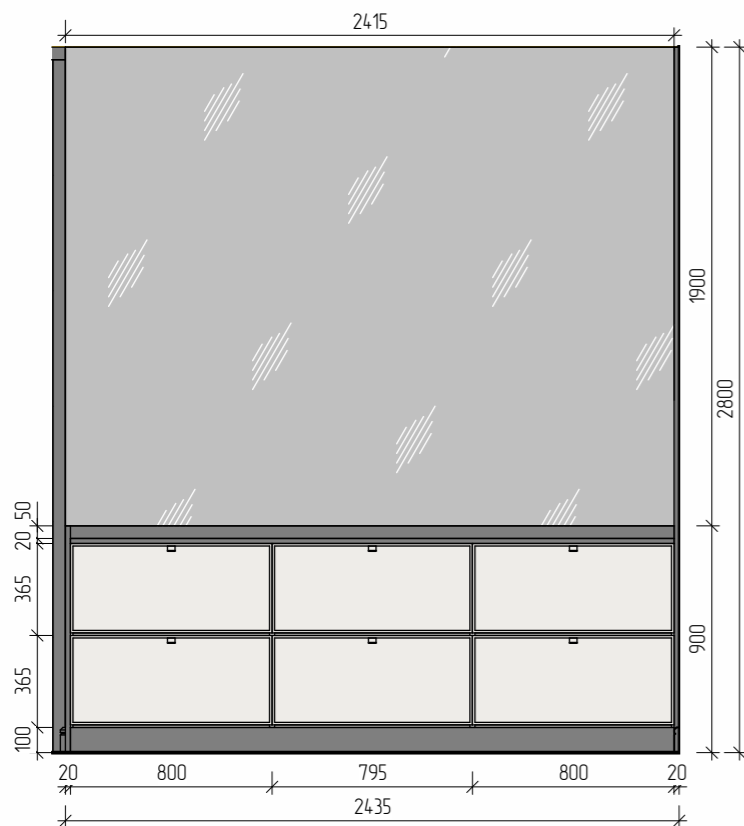

Тумба гардеробу. 2435x500x2800

- Фасад: МДФ фарбована NCS б'єж. МДФ фарбована NCS графіт (в тон стін).
- Корпус: МДФ фарбована NCS графіт (в тон стін).
- Ручка: на вибір замовника
- Дзеркало діаметр 2415x1900h.

Виготовити викраси

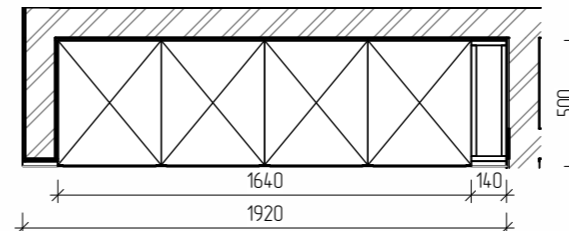
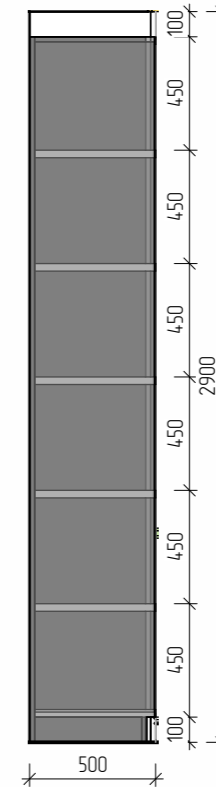
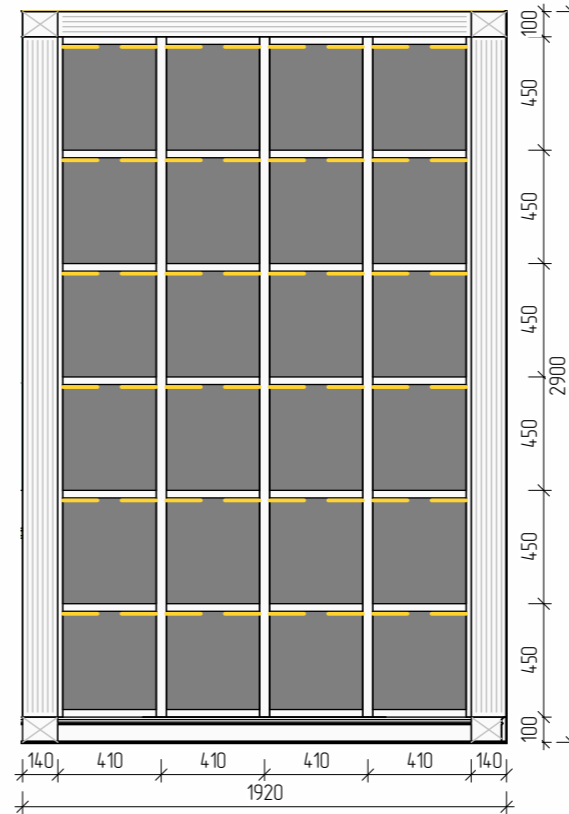

Шафа вітальні. 1920x500x2900

- Фасад: МДФ фарбована NCS графіт (в тон стін). МДФ фарбована NCS світла (в тон стін).
- Корпус: МДФ фарбована NCS графіт (в тон стін). МДФ фарбована NCS світла (в тон стін).

Виготовити викраси

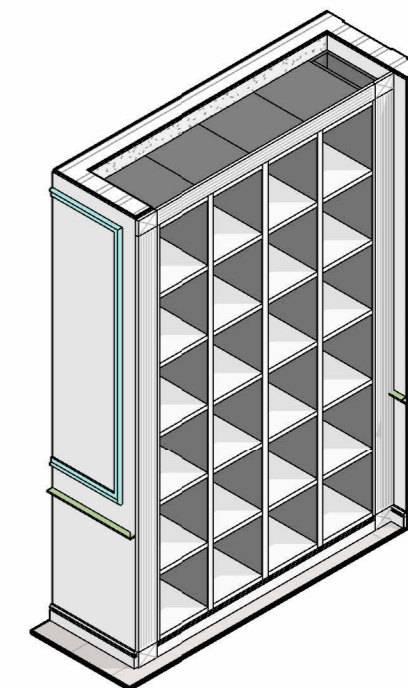
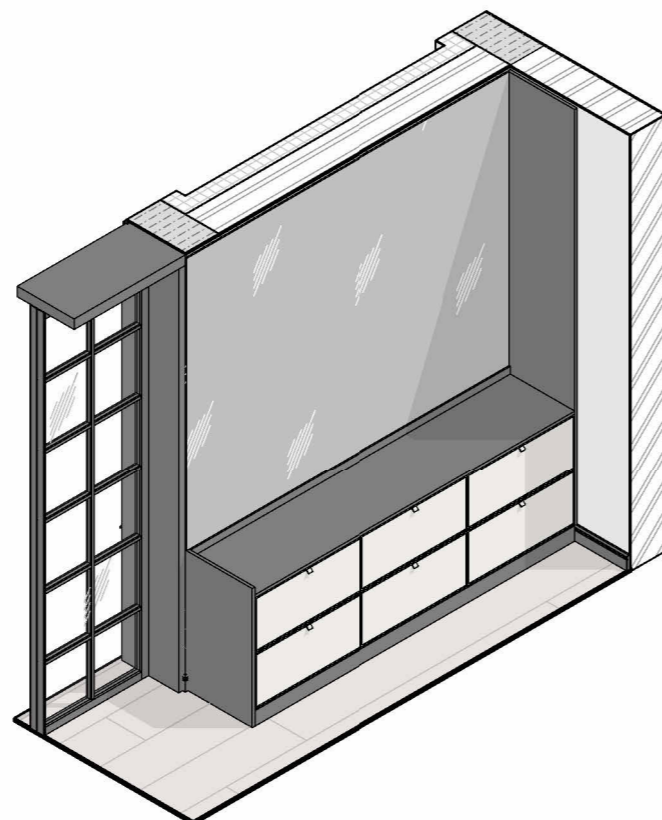
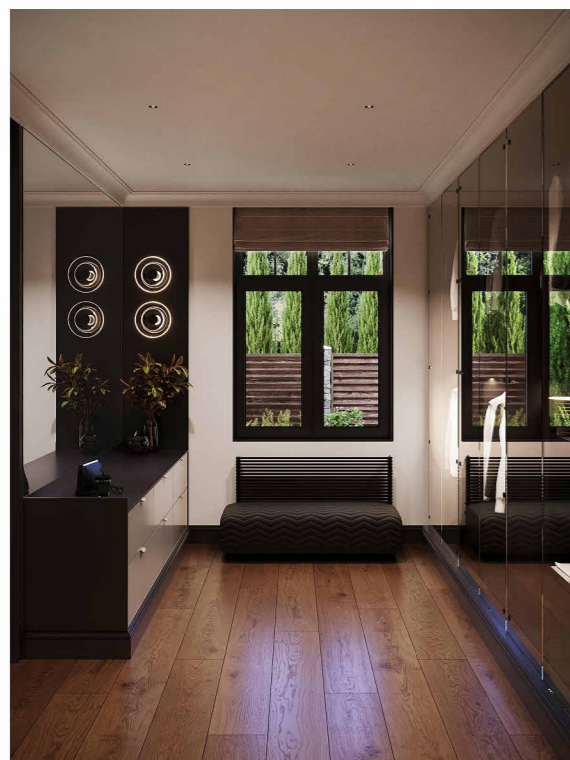
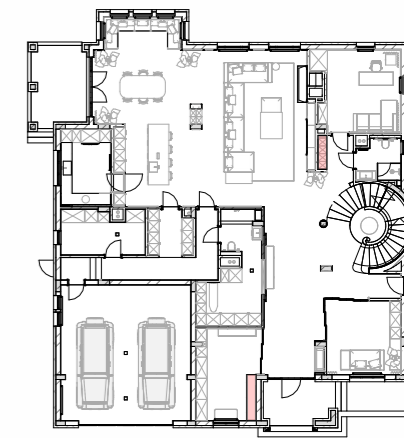

Зм.	Кільк.	Лист	№Док.	Підпис	Дата
Розробив		Таран О.Ю.			13.06.2025
Розробив		Сокол Д.Ю.			13.06.2025
Перевірив		Таран О.Ю.			13.06.2025

ІТАЛІЙСЬКИЙ КВАРТАЛ		
М	1:30	A3

Стадія	Аркуш	Аркушів
П	92	128

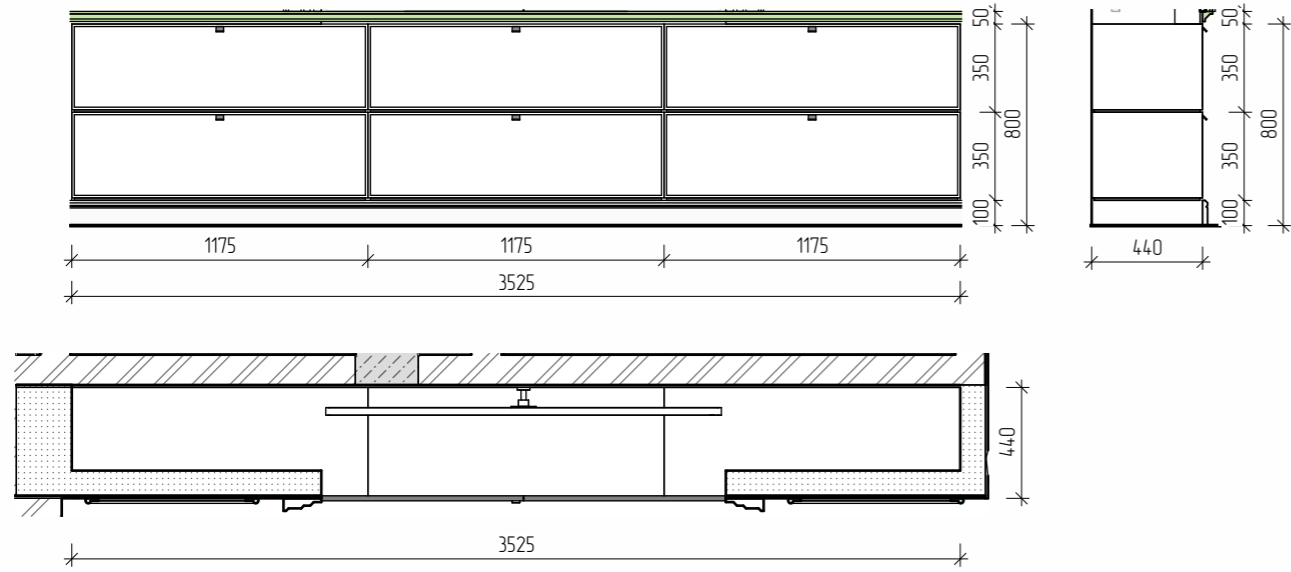

Тумба під TV, вітальні. 3525x440x800

- Фасад: МДФ фарбована NCS світла (в тон стін).
- Карпус: МДФ фарбована NCS світла (в тон стін).
- Ручки: На вибір замовника

Виготовити викраси

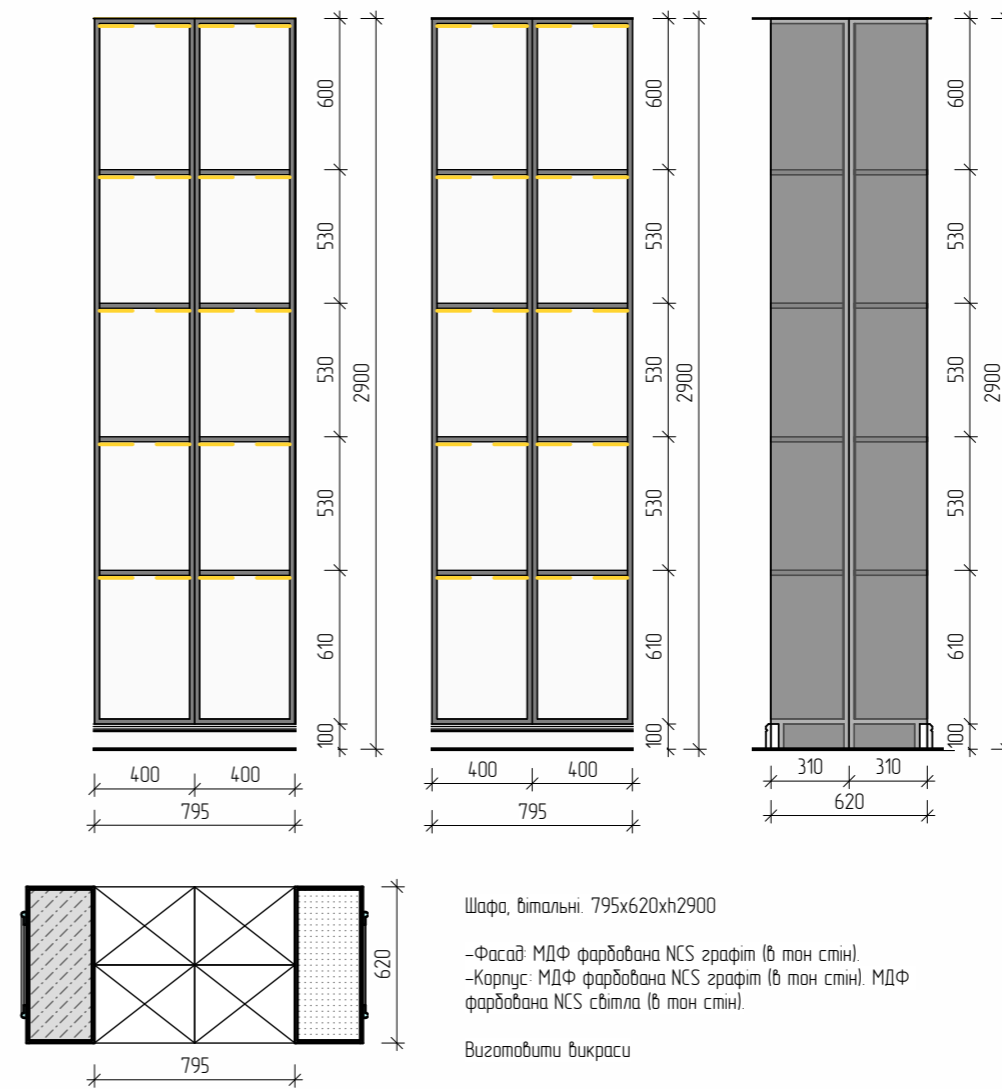
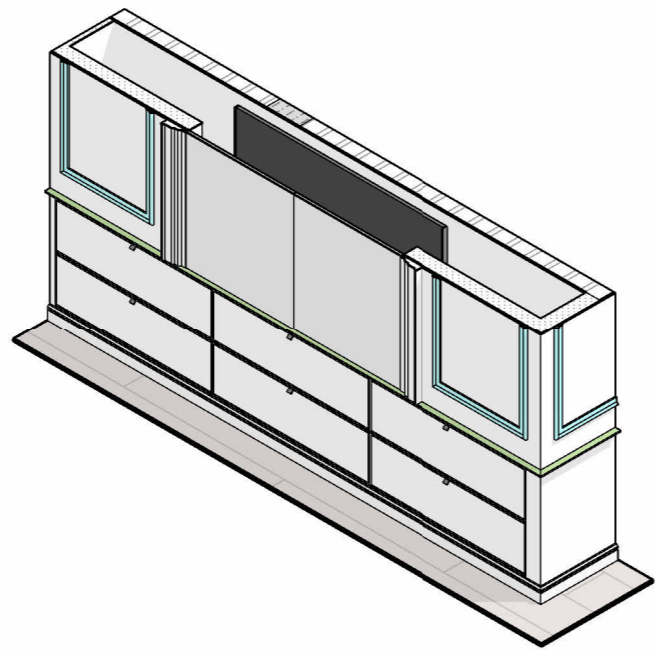

Шафа, вітальні. 795x620x2900

- Фасад: МДФ фарбована NCS графіт (в тон стін).
- Карпус: МДФ фарбована NCS графіт (в тон стін). МДФ фарбована NCS світла (в тон стін).

Виготовити викраси

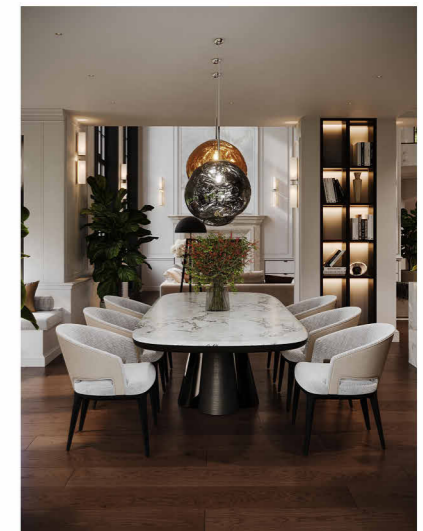
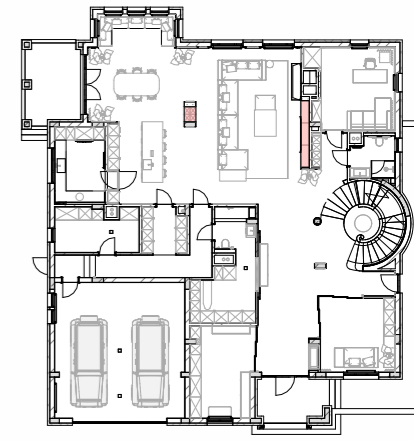
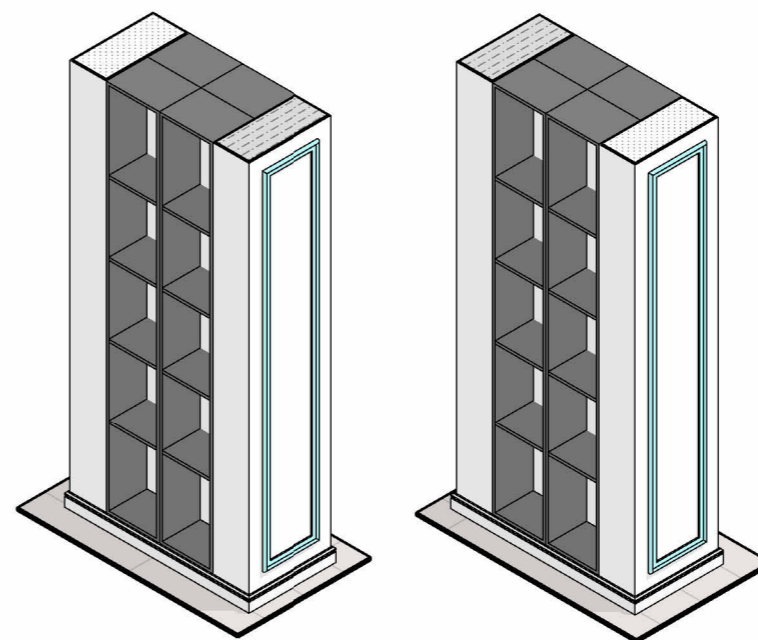

Зм.	Кільк.	Лист	№Док.	Підпис	Дата
Розробив		Таран О.Ю.			13.06.2025
Розробив		Сокал Д.Ю.			13.06.2025
Перевірив		Таран О.Ю.			13.06.2025

ІТАЛІЙСЬКИЙ КВАРТАЛ

МЕБЛІ ІНДИВІДУАЛЬНОГО ВИГОТОВЛЕННЯ ВІТАЛЬНЯ 101

Стадія	Аркуш	Аркушів
П	93	128

М 1:30 А3

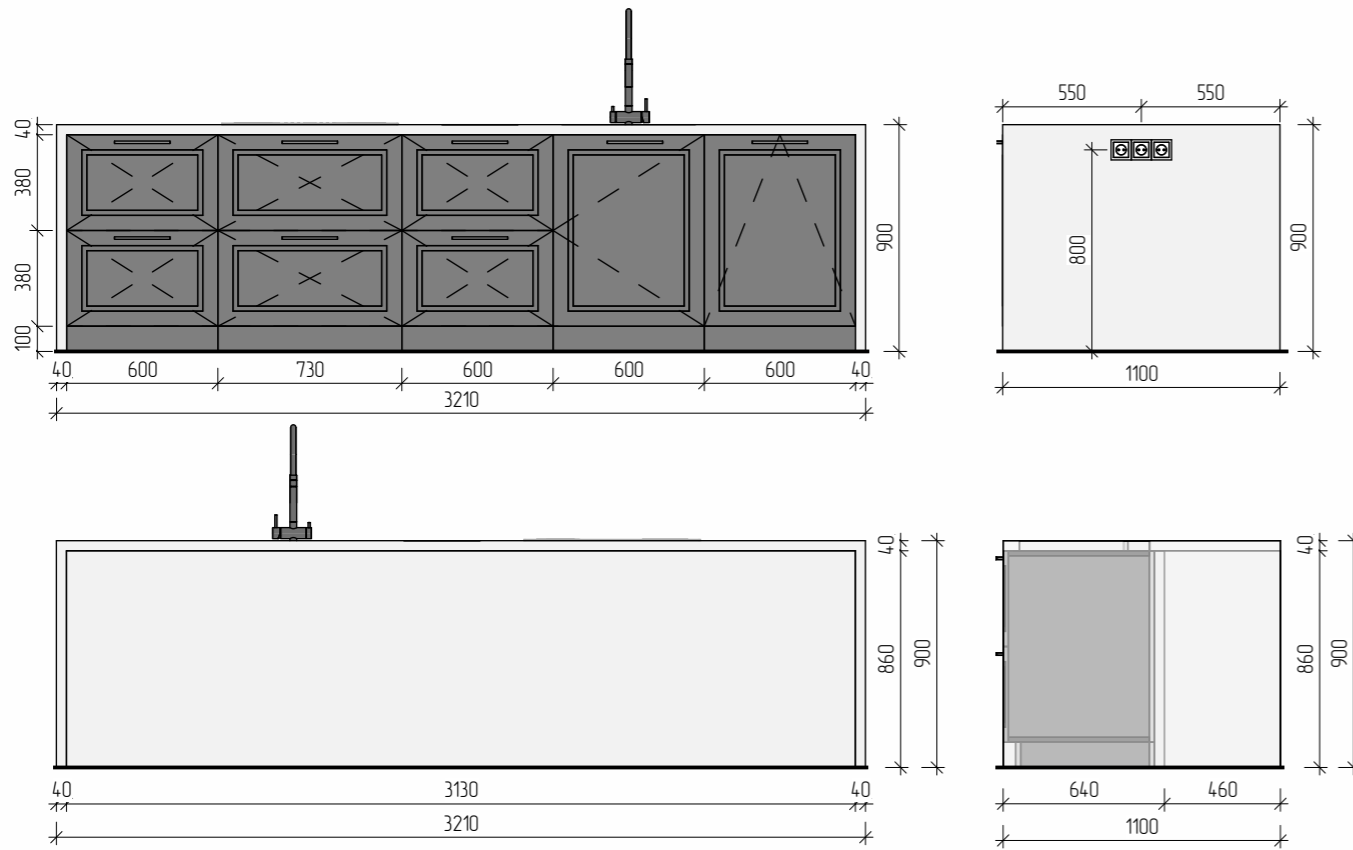

Острів, кухні вітальні 3210x1100x900  
 -Фасад: МДФ фарбована NCS графіт (в тон стін).  
 -Керамограніт FIANDRE PRECIOUS STONES WHITE ONIX ST03A61530 1500x3000x6 мм  
 -Корпус: МДФ фарбована NCS графіт (в тон стін).  
 -Ручка на вибір замовника  
 Виготовити викраси

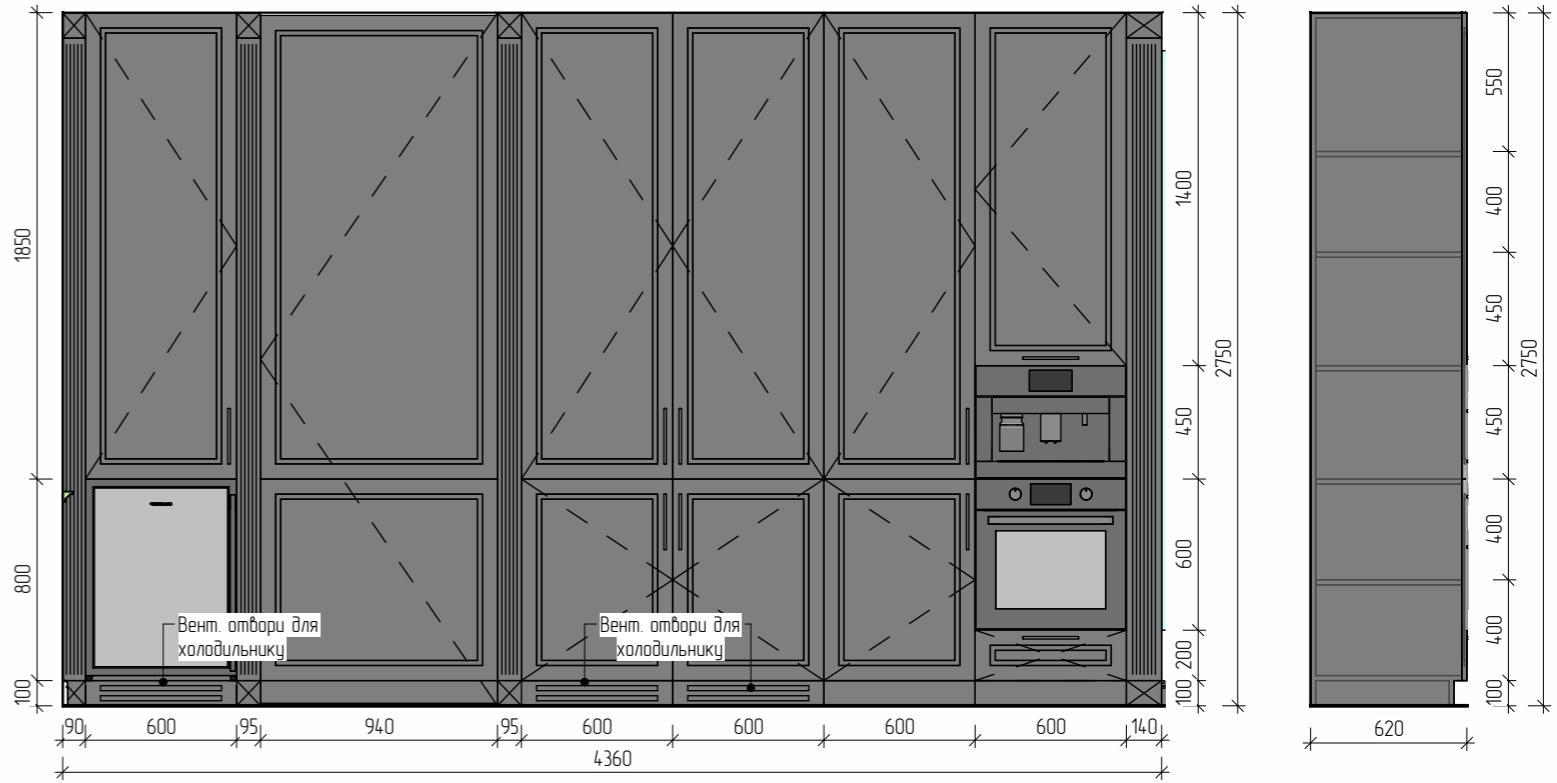
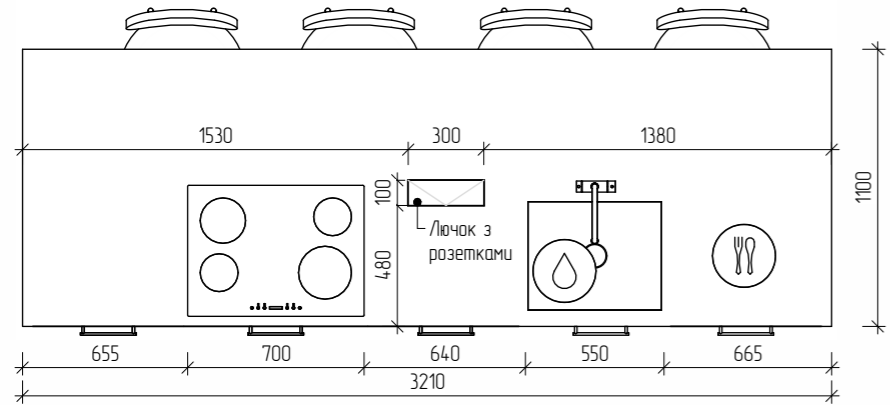

Шафа, кухні вітальні 4360x620x2750  
 -Фасад: МДФ фарбована NCS графіт (в тон стін).  
 -Корпус: МДФ фарбована NCS графіт (в тон стін).  
 -Ручка на вибір замовника  
 Виготовити викраси

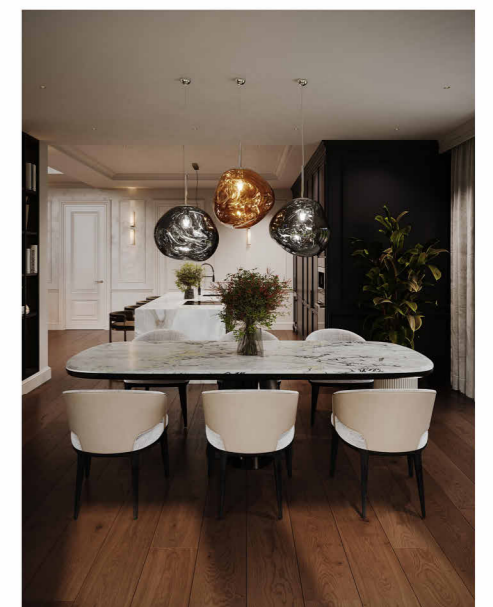
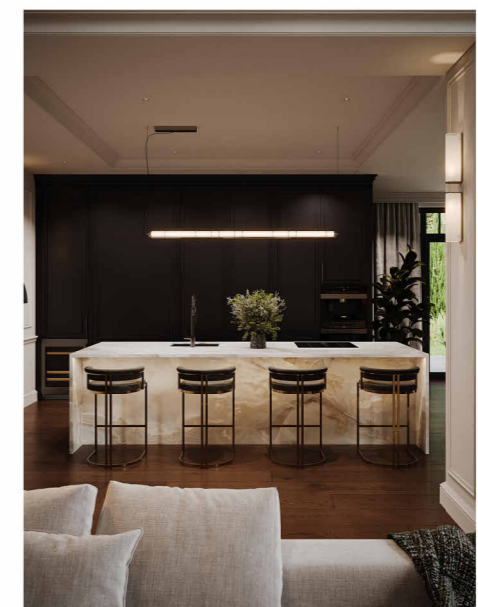
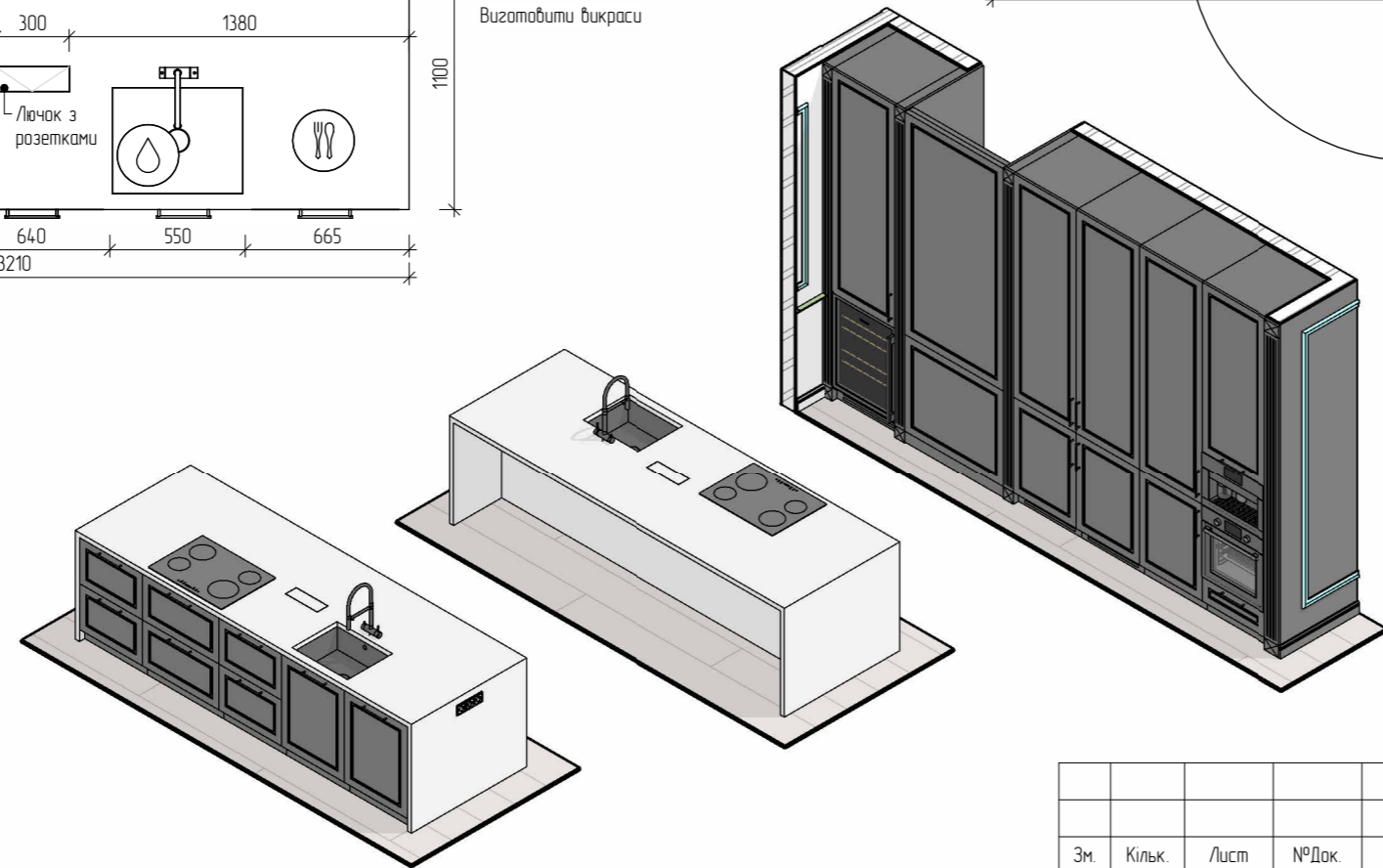
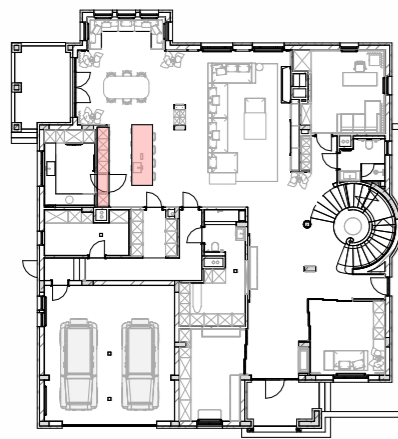
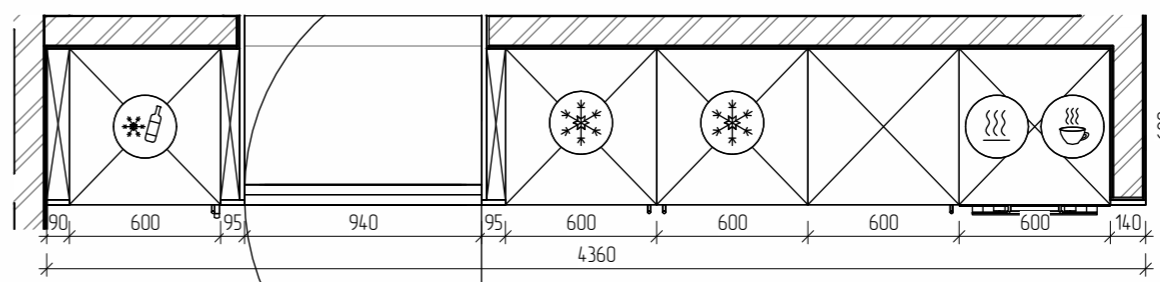

Зм.	Кільк.	Лист	№Док.	Підпис	Дата
Розробив		Таран О.Ю.			13.06.2025
Розробив		Сокол Д.Ю.			13.06.2025
Перевірив		Таран О.Ю.			13.06.2025

ІТАЛІЙСЬКИЙ КВАРТАЛ  
 МЕБЛІ ІНДИВІДУАЛЬНОГО ВИГОТОВЛЕННЯ ВІТАЛЬНЯ 101

Стадія	Аркуш	Аркушів
П	94	128
М 1:30 А3		



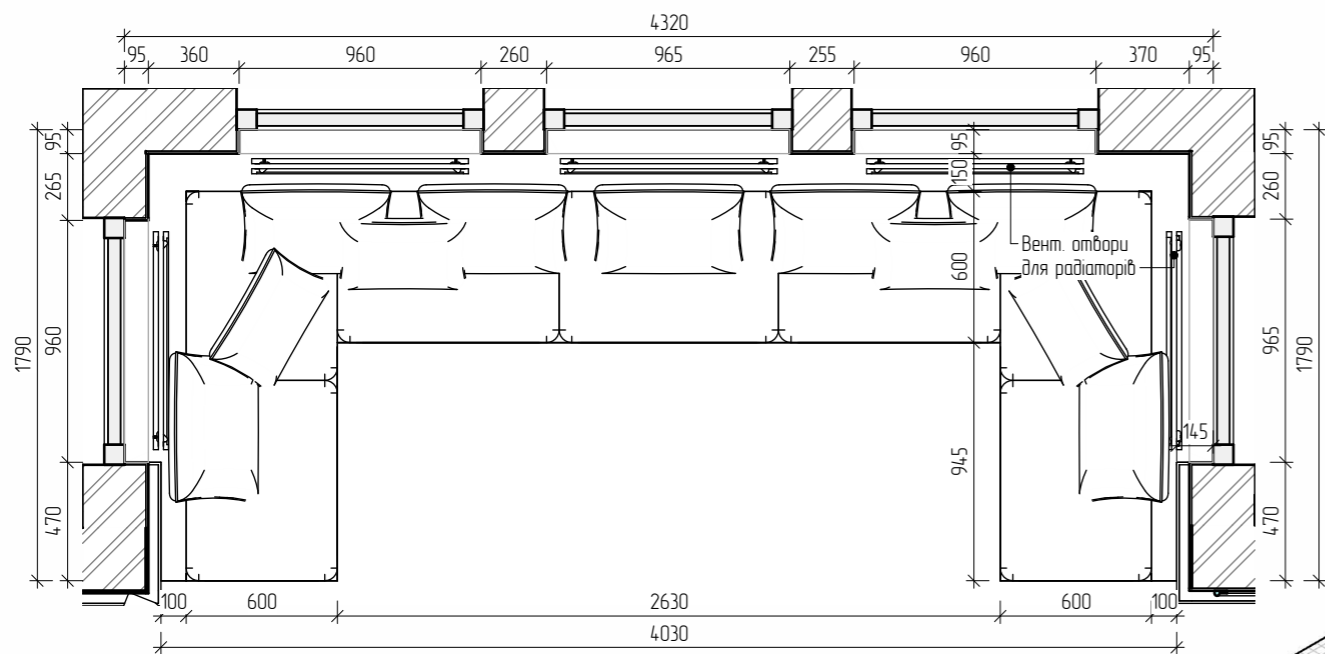
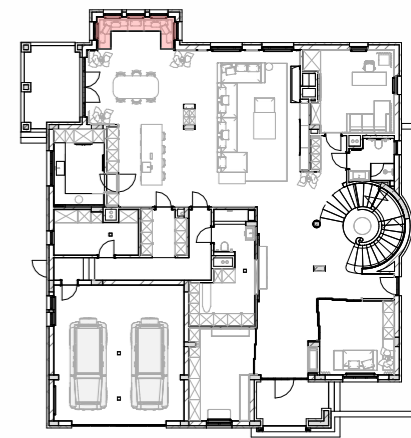
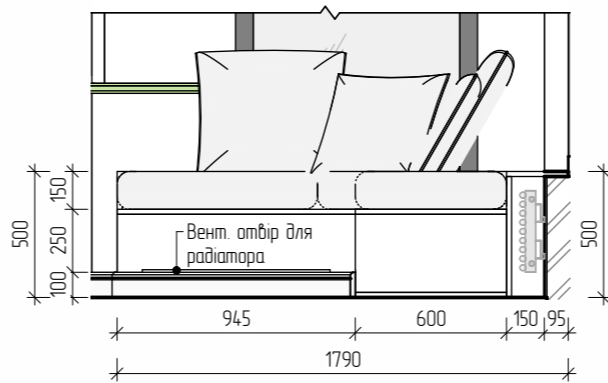
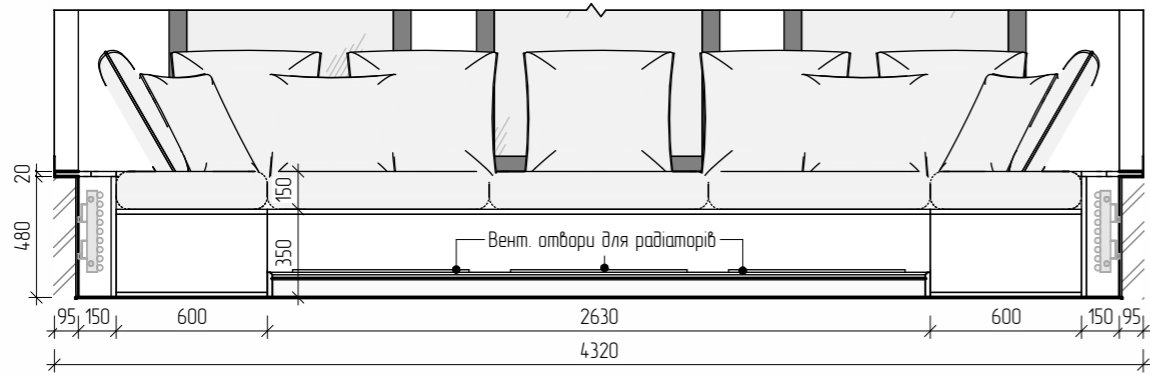

М'яка зона, вітальні. 4320x1790x500

- Фасад: МДФ фарбована NCS світла (в тон стін).
- Корпус: МДФ фарбована NCS світла (в тон стін).
- Тканина: світла сіра, на вибір замовника

Виготовити викраси

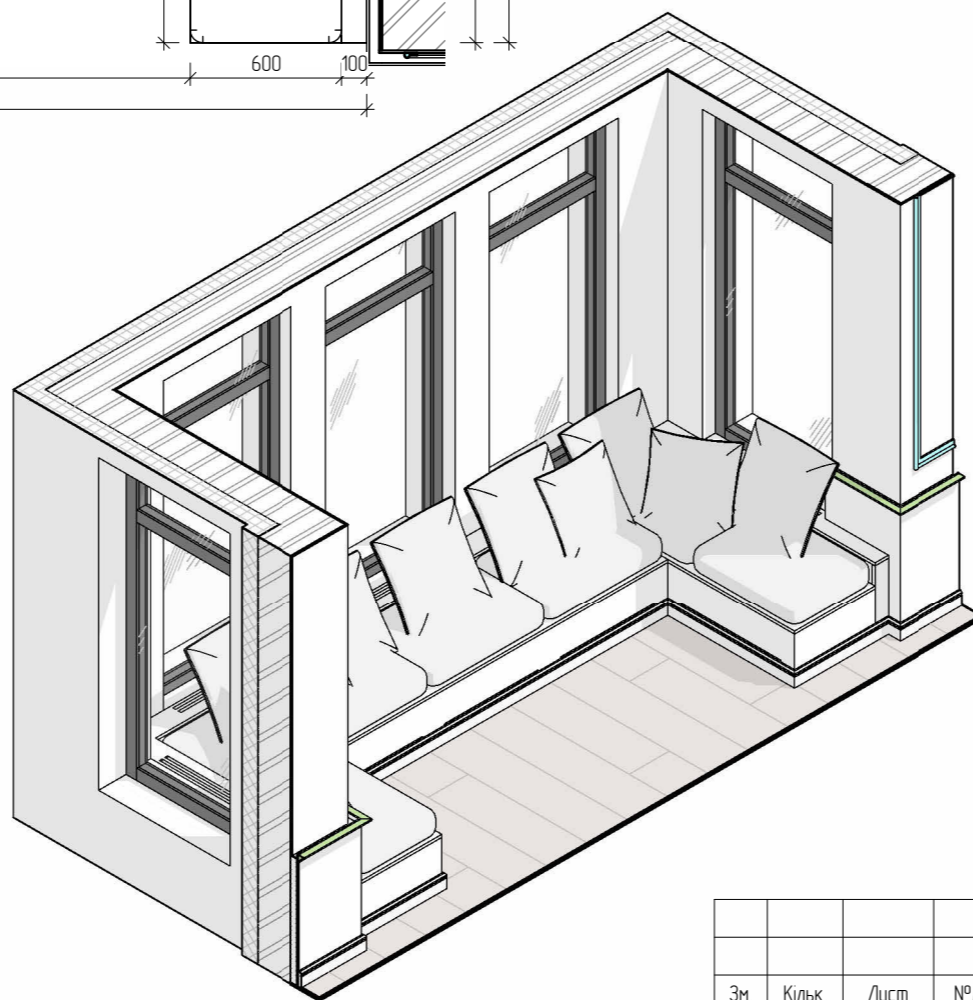
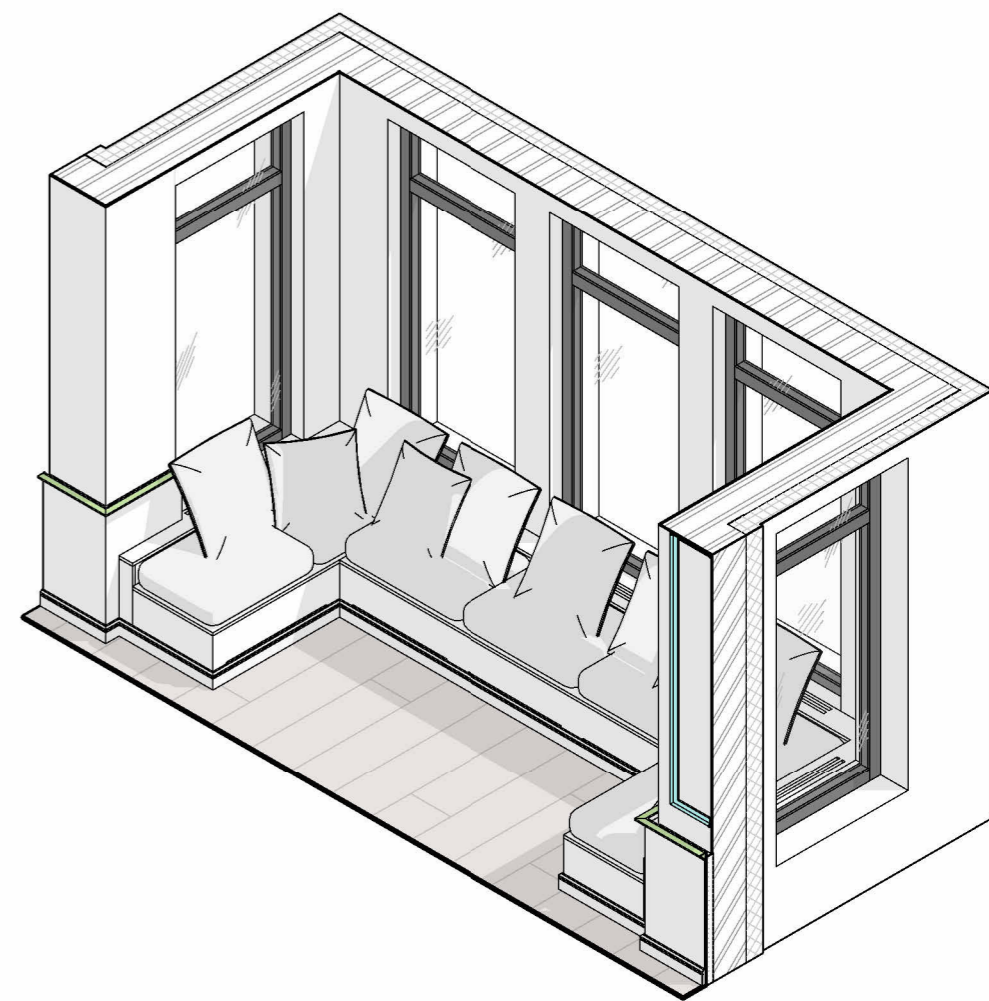

Зм.	Кільк.	Лист	№Док.	Підпис	Дата
Розробив		Таран О.Ю.			13.06.2025
Розробив		Сокол Д.Ю.			13.06.2025
Перевірив		Таран О.Ю.			13.06.2025

ІТАЛІЙСЬКИЙ КВАРТАЛ

МЕБЛІ ІНДИВІДУАЛЬНОГО  
ВИГОТОВЛЕННЯ ВІТАЛЬНЯ 101

Стадія	Аркуш	Аркушів
П	95	128
М 1:30 А3		

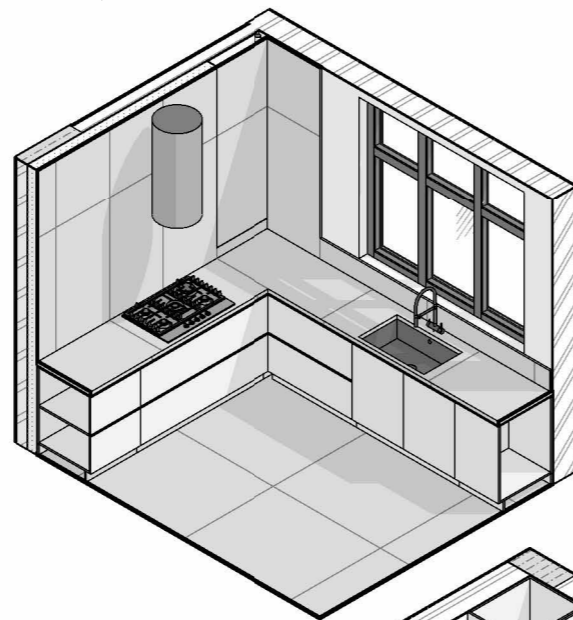
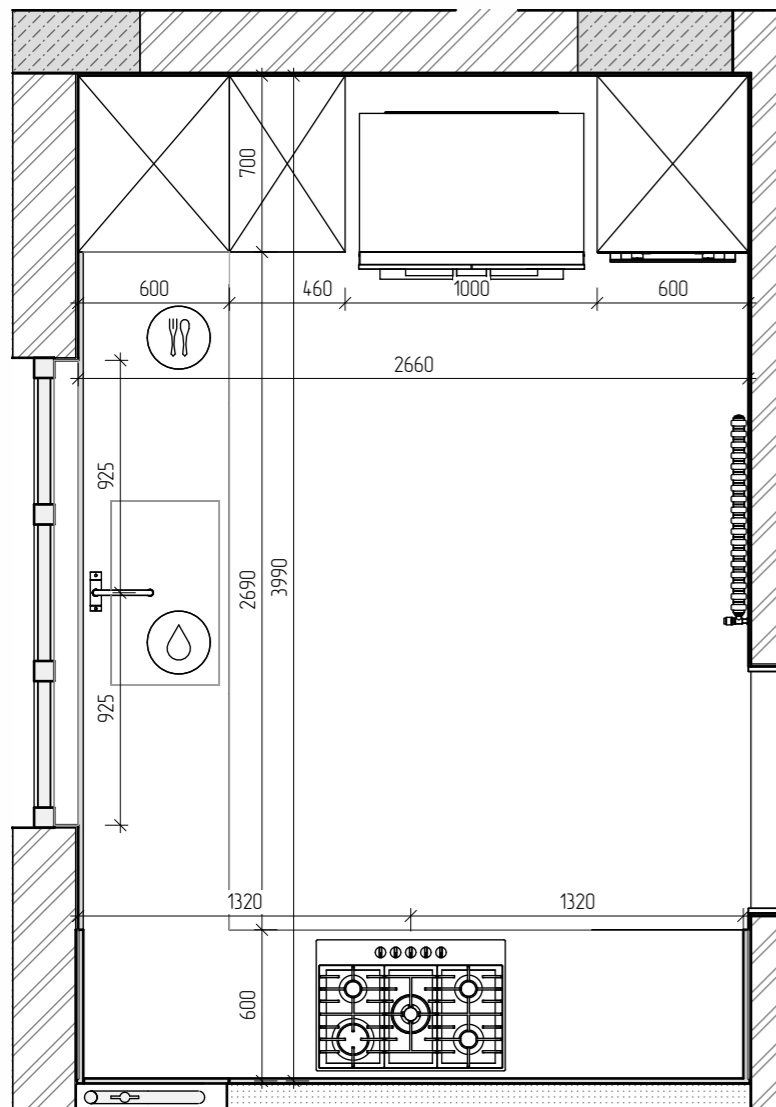
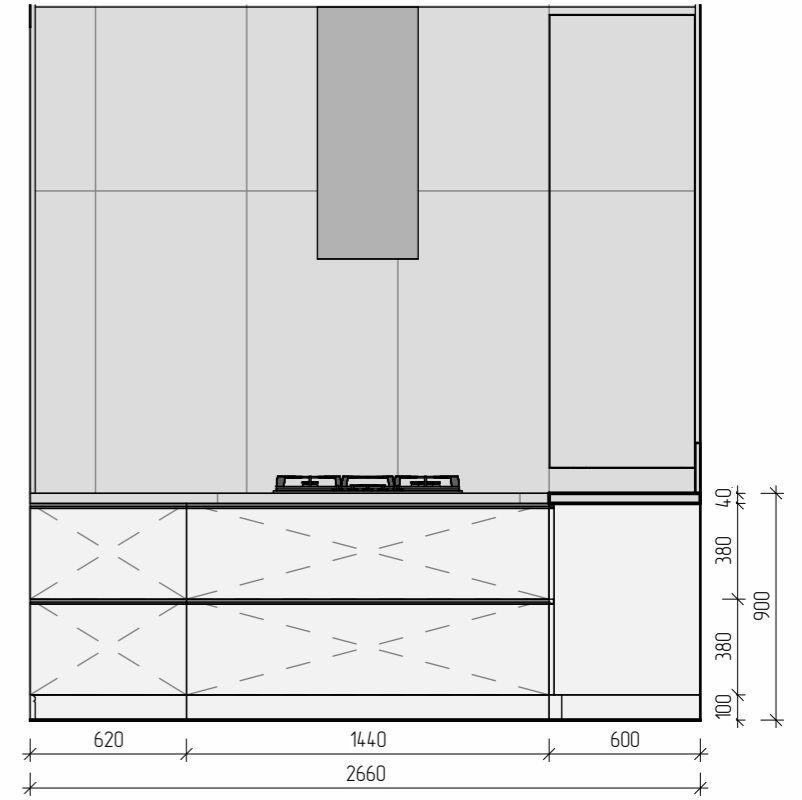
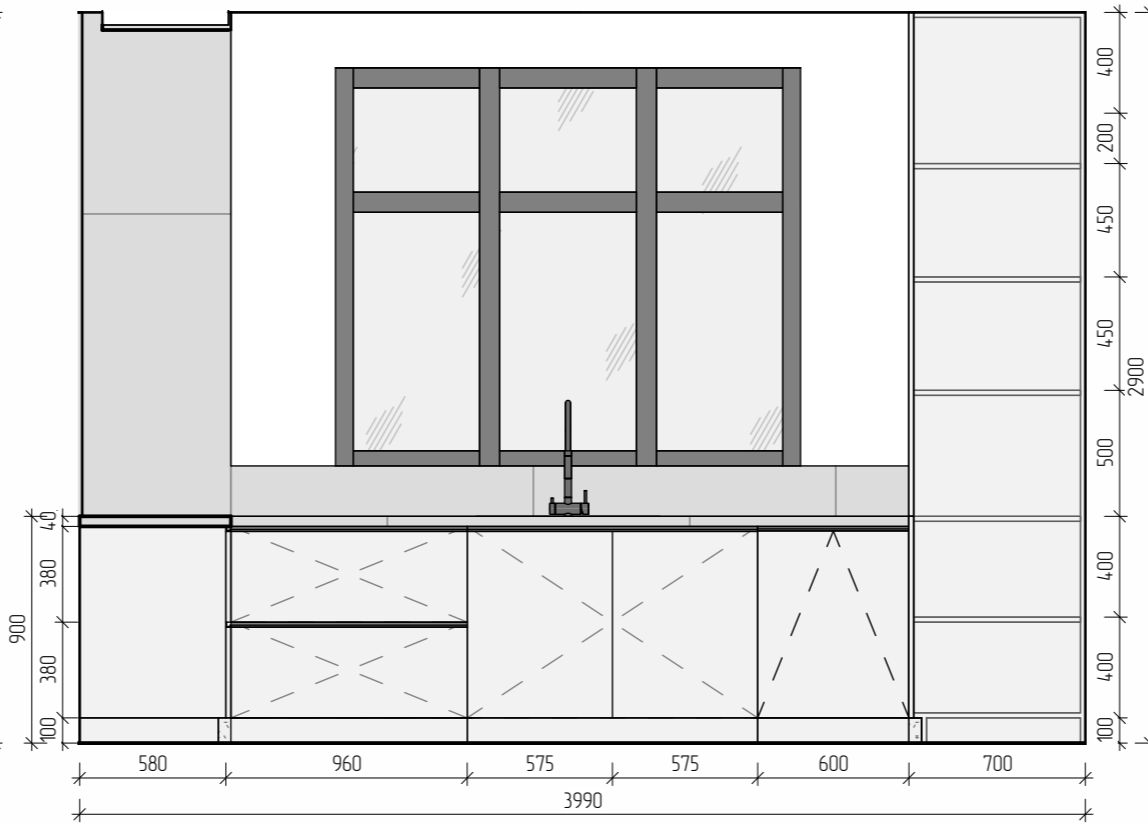
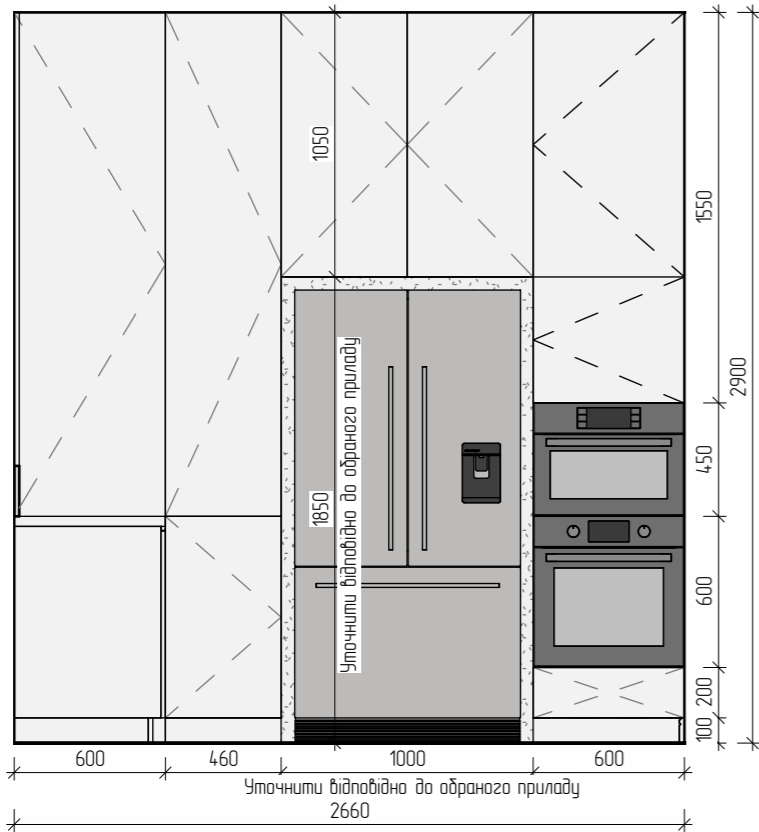

Шафи, кухні: 3990x2660xh2900

- Фасад: МДФ фарбована NCS світла сіра.
- Корпус: МДФ фарбована NCS світла сіра.
- Стільниця: Керамограніт Charming Amber
- Ручка: GOLA, чорна.

Виготовити викраси

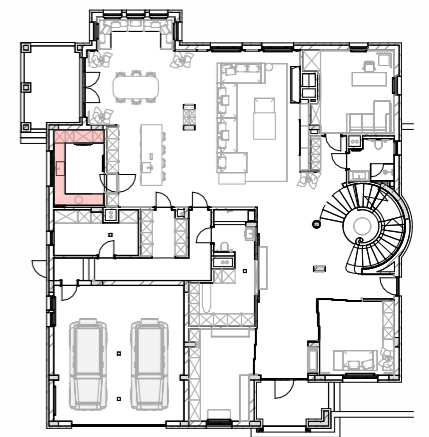
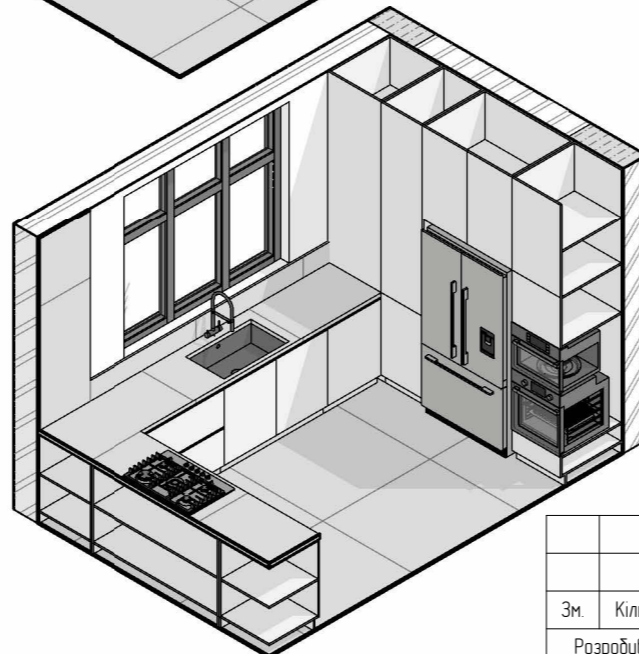

Зм.	Кільк.	Лист	№Док.	Підпис	Дата
Розробив		Таран О.Ю.			13.06.2025
Розробив		Сокол Д.Ю.			13.06.2025
Перевірив		Таран О.Ю.			13.06.2025

ІТАЛІЙСЬКИЙ КВАРТАЛ

МЕБЛІ ІНДИВІДУАЛЬНОГО ВИГОТОВЛЕННЯ КУХНЯ 102

Стадія	Аркуш	Аркушів
П	96	128

М 1:30 А3

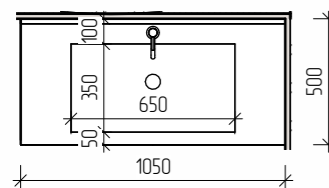
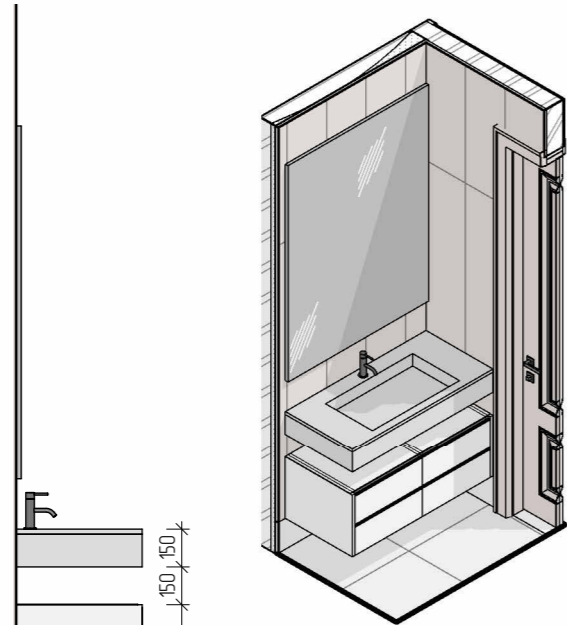
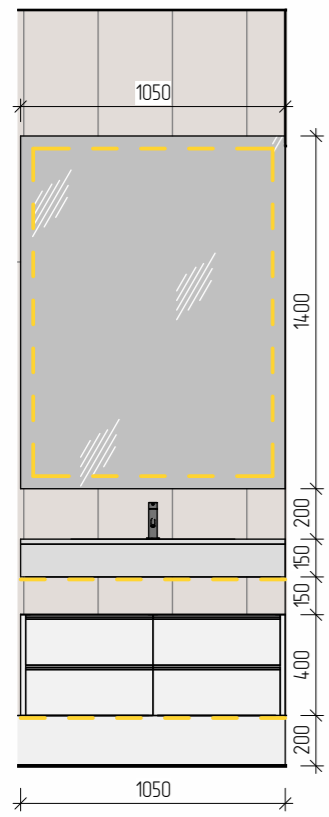

Тумба, санвузлу. 1050x500xh400  
 -Фасад: МДФ фарбована NCS світла сіра.  
 -Корпус: МДФ фарбована NCS світла сіра.  
 -Ручка: GOLLA

Раковина, санвузлу. 1050x500xh150  
 -Раковина: Керамогранит Almera Ceramica (Spain)  
 Претіум Греу 60x120 см.

Дзеркало, санвузлу 1050xh1400  
 -Дзеркало діамант з підсвіткою.

Виготовити викраси

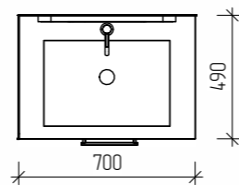
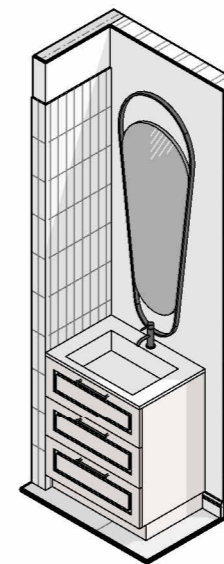
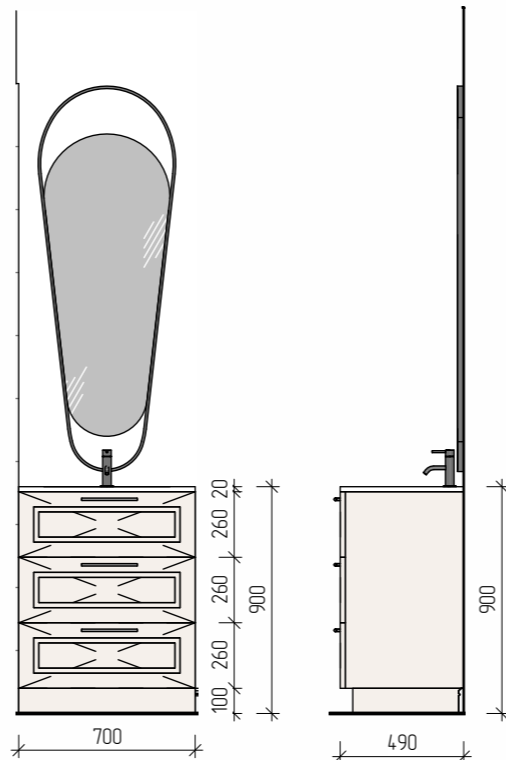

Тумба, пральні. 700x490xh900  
 -Фасад: МДФ фарбована NCS світла бежева.  
 -Корпус: МДФ фарбована NCS світла бежева.  
 -Ручка: На вибір замовника.  
 -Раковина: кварцевий агломерат.

Виготовити викраси

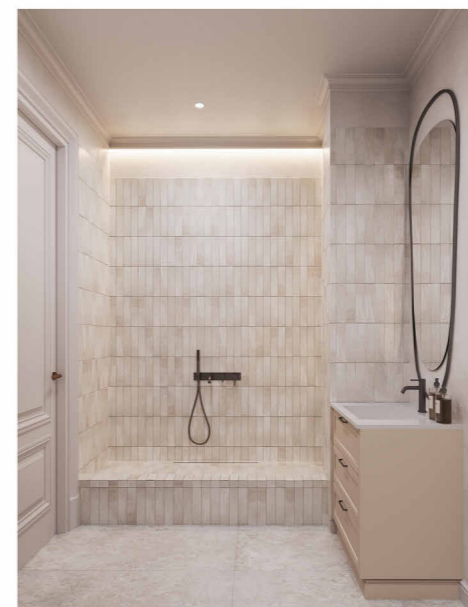
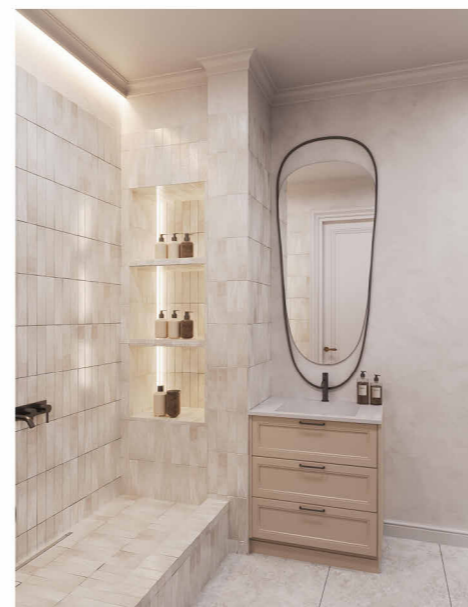
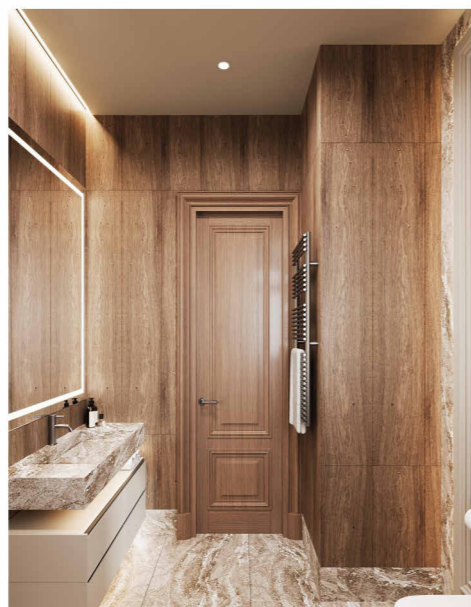
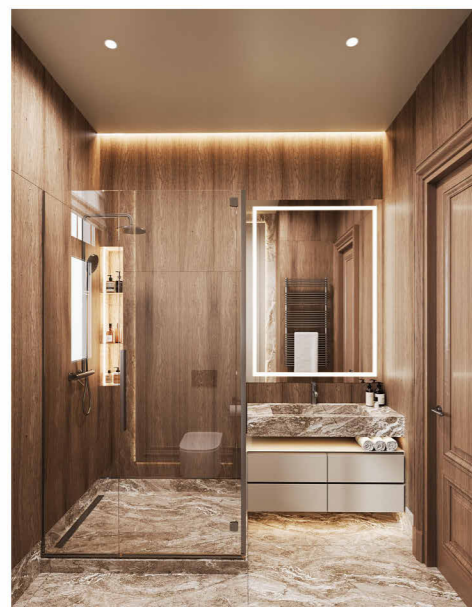
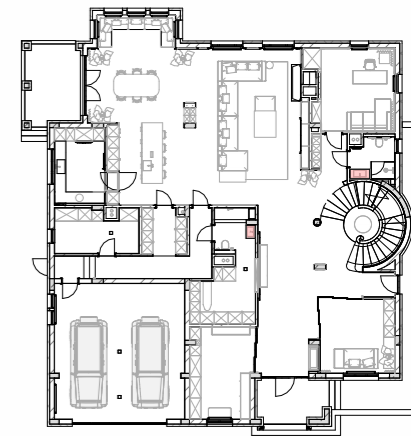

Зм.	Кільк.	Лист	№Док.	Підпис	Дата
Розробив		Таран О.Ю.			13.06.2025
Розробив		Сокол Д.Ю.			13.06.2025
Перевірив		Таран О.Ю.			13.06.2025

ІТАЛІЙСЬКИЙ КВАРТАЛ		
М	1:30	A3

Стадія	Аркуш	Аркушів
П	97	128

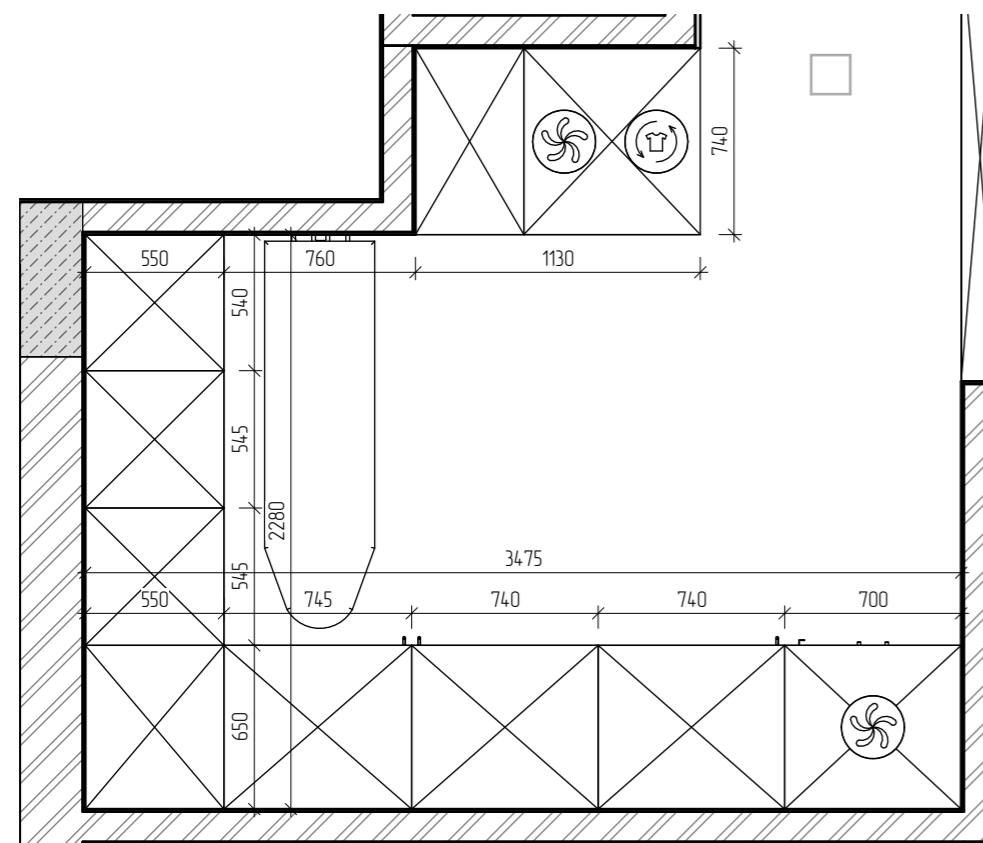
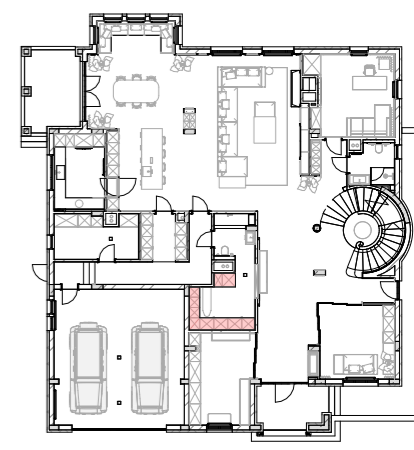
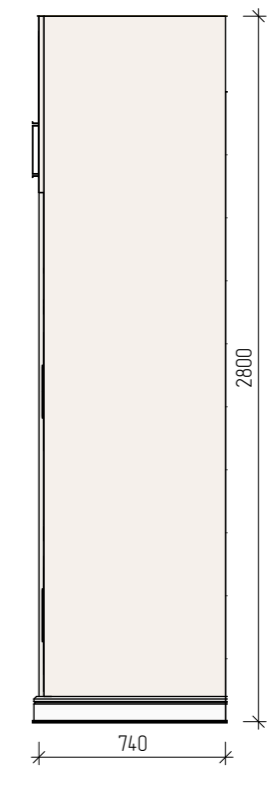
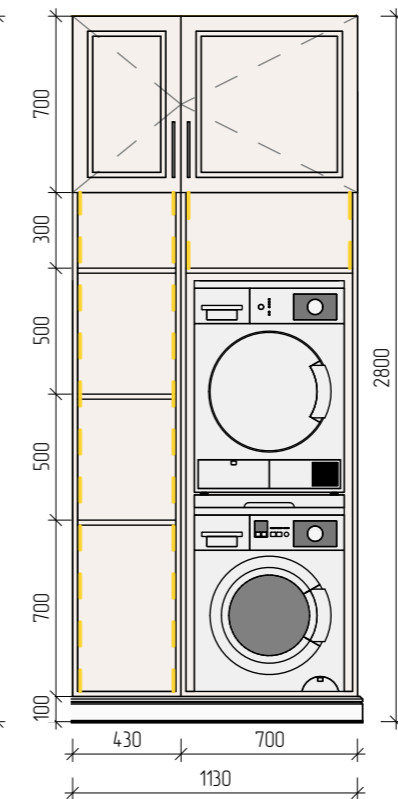
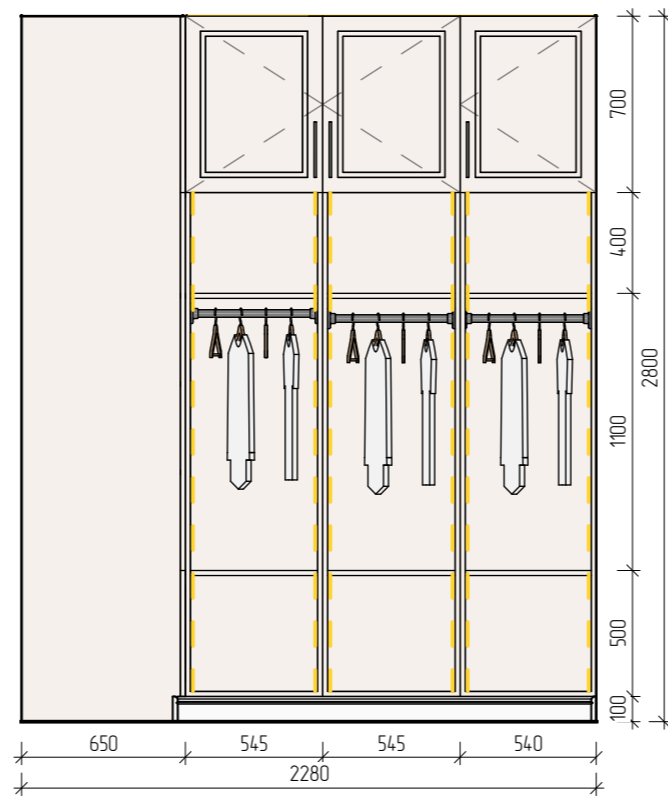

Шафа, пральні: 3475x2280xh2900, 1130x740xh2800  
 -Фасад: МДФ фарбована NCS світла бежева (в тон стін).  
 -Корпус: МДФ фарбована NCS світла бежева (в тон стін).  
 -Ручка: На вибір замовника.  
 Виготовити викраси



Зм.	Кільк.	Лист	№Док.	Підпис	Дата
Розробив		Таран О.Ю.			13.06.2025
Розробив		Сакал Д.Ю.			13.06.2025
Перевірив		Таран О.Ю.			13.06.2025

ІТАЛІЙСЬКИЙ КВАРТАЛ		Стадія	Аркуш	Аркушів
		П	98	128
МЕБЛІ ІНДИВІДУАЛЬНОГО ВИГОТОВЛЕННЯ ПРАЛЬНЯ 107		М 1:30 А3		

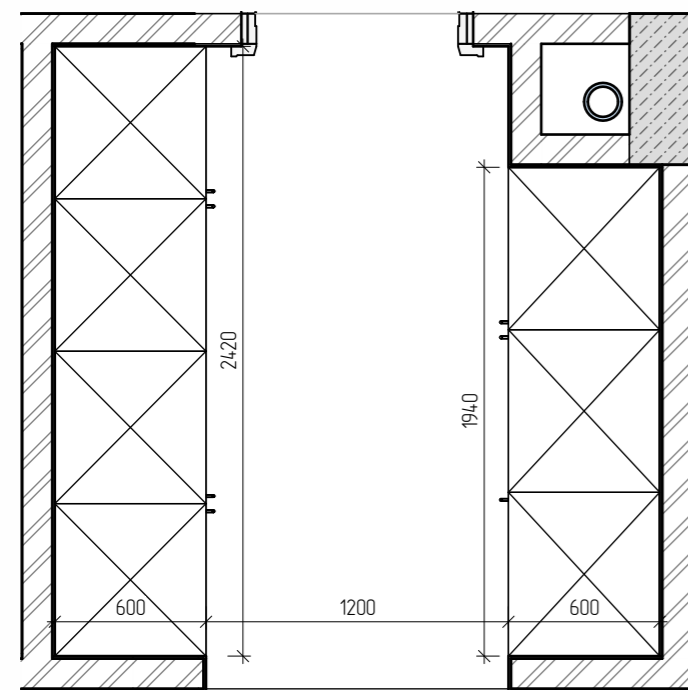
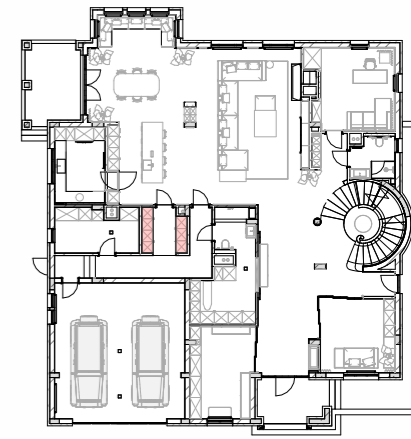
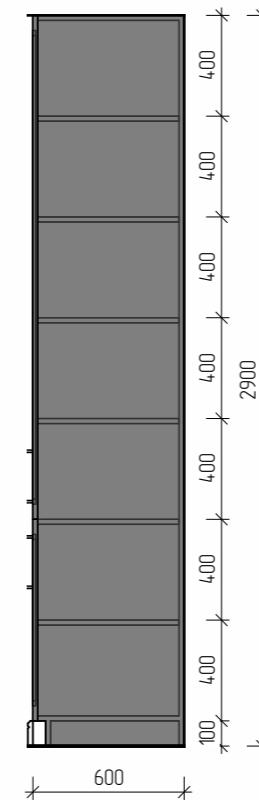
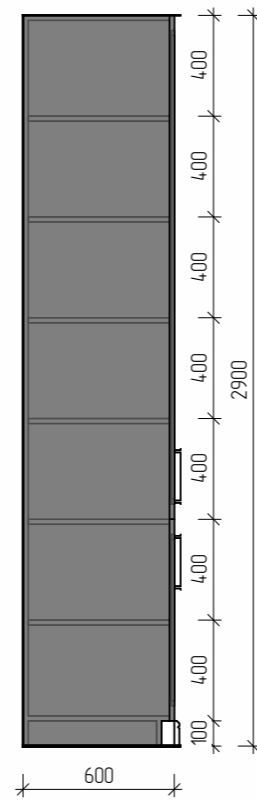
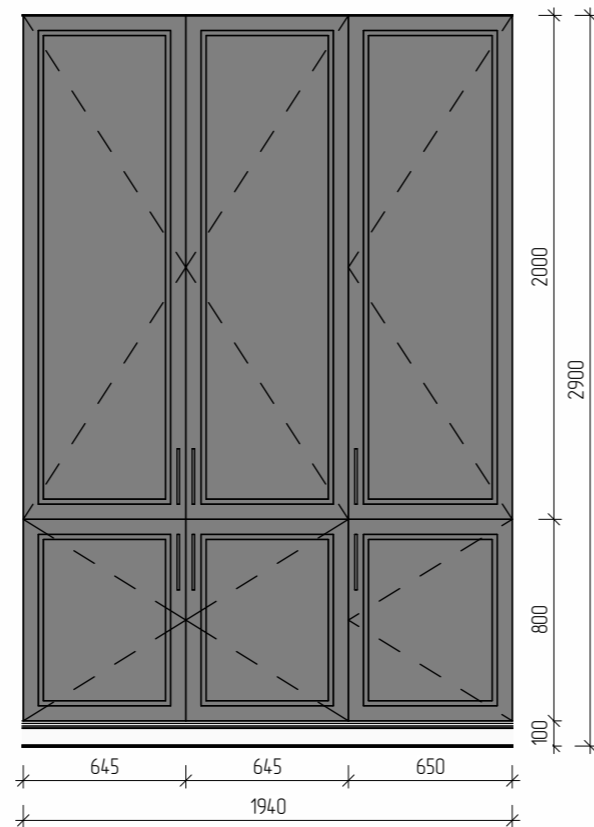
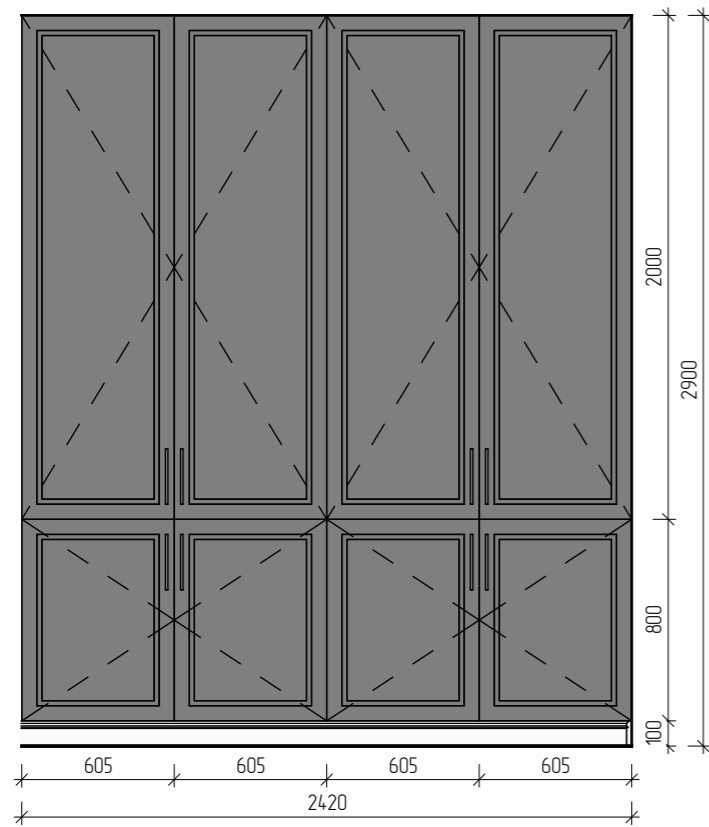

Шафи, кладові: 2420x600xh2900, 1940x600xh2900  
 -Фасад: МДФ фарбована NCS графіт (6 тон стін).  
 -Корпус: МДФ фарбована NCS графіт (6 тон стін).  
 -Ручка: На вибір замовника.

Виготовити вкраси

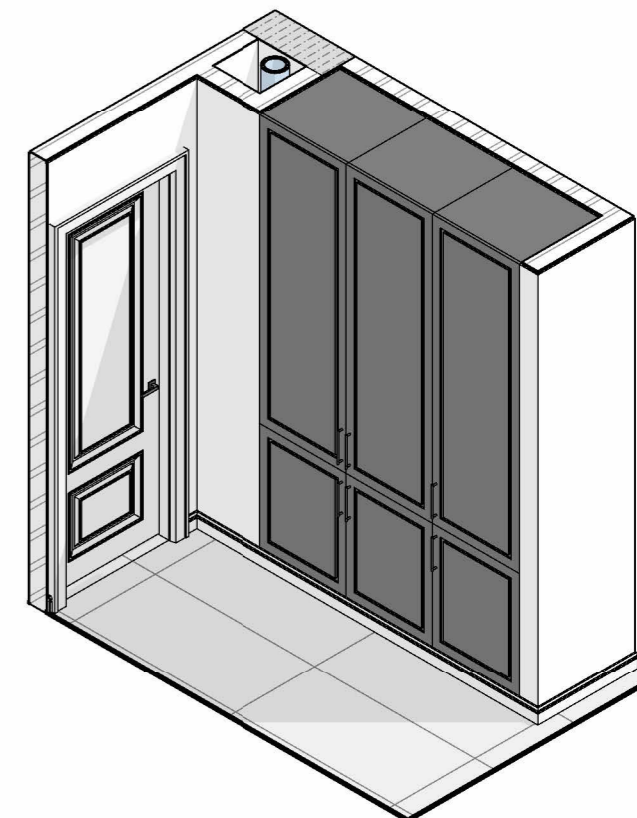
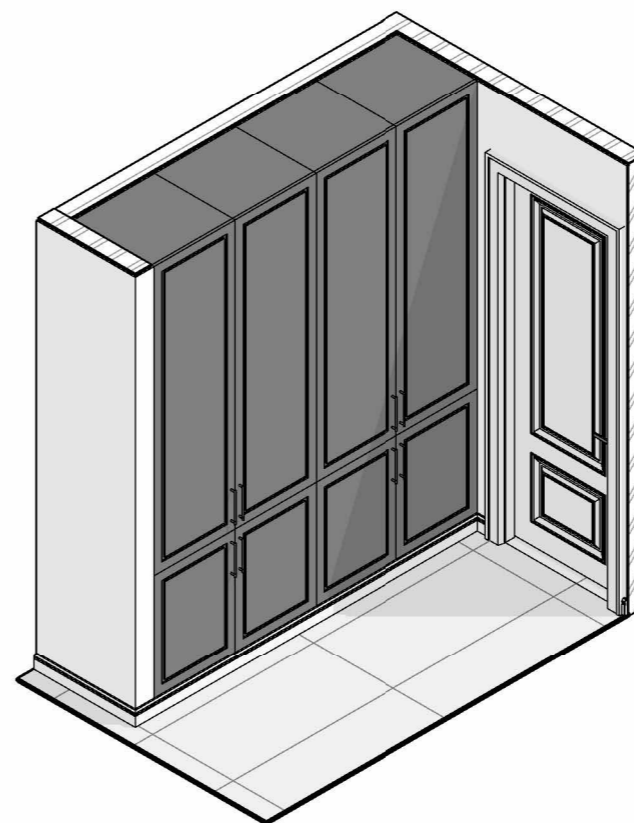

Зм.	Кільк.	Лист	№Док.	Підпис	Дата

ІТАЛІЙСЬКИЙ КВАРТАЛ		
М	1:30	A3

Стадія	Аркуш	Аркушів
П	99	128

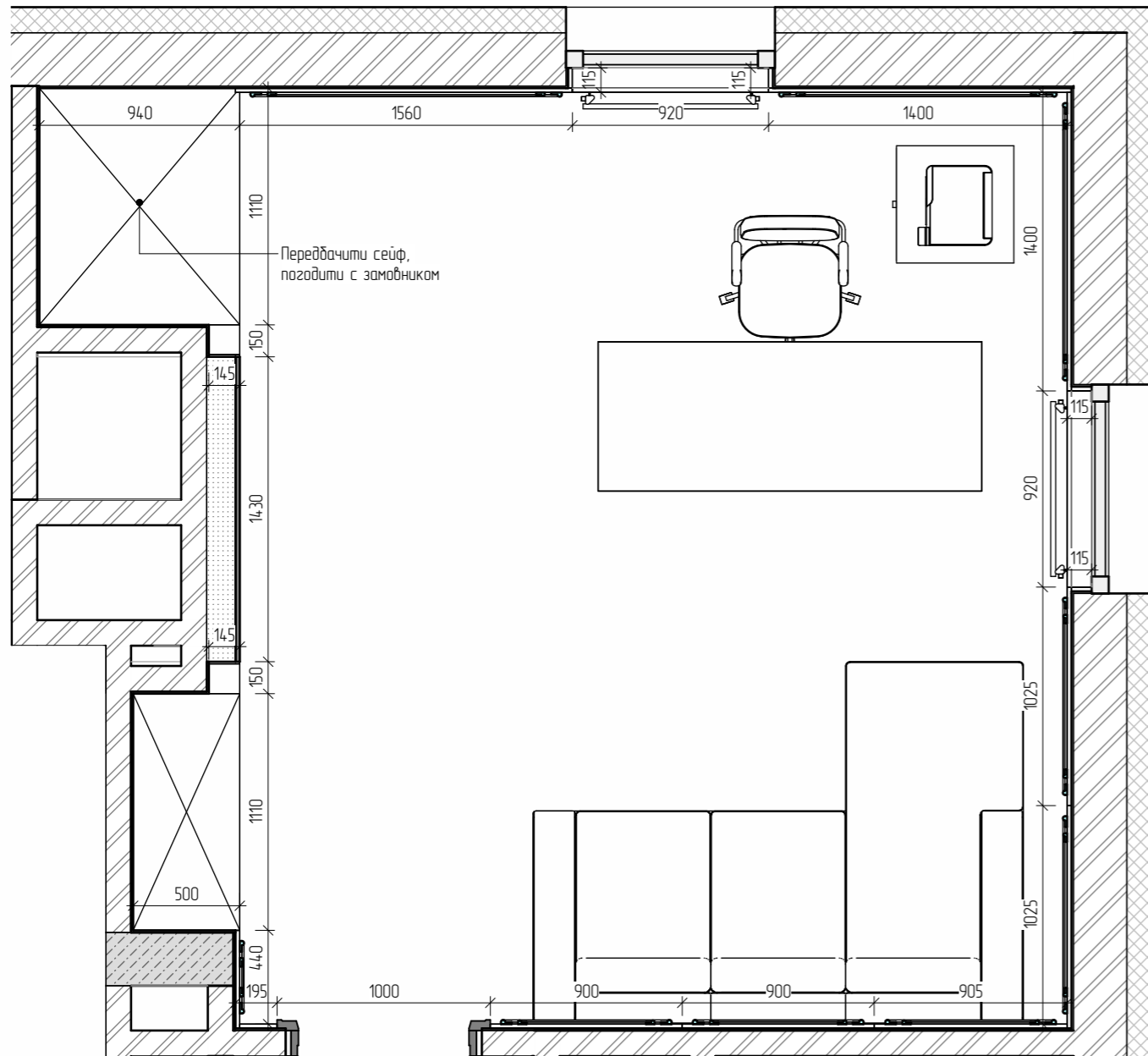

Передбачити сейф, погодити с замовником

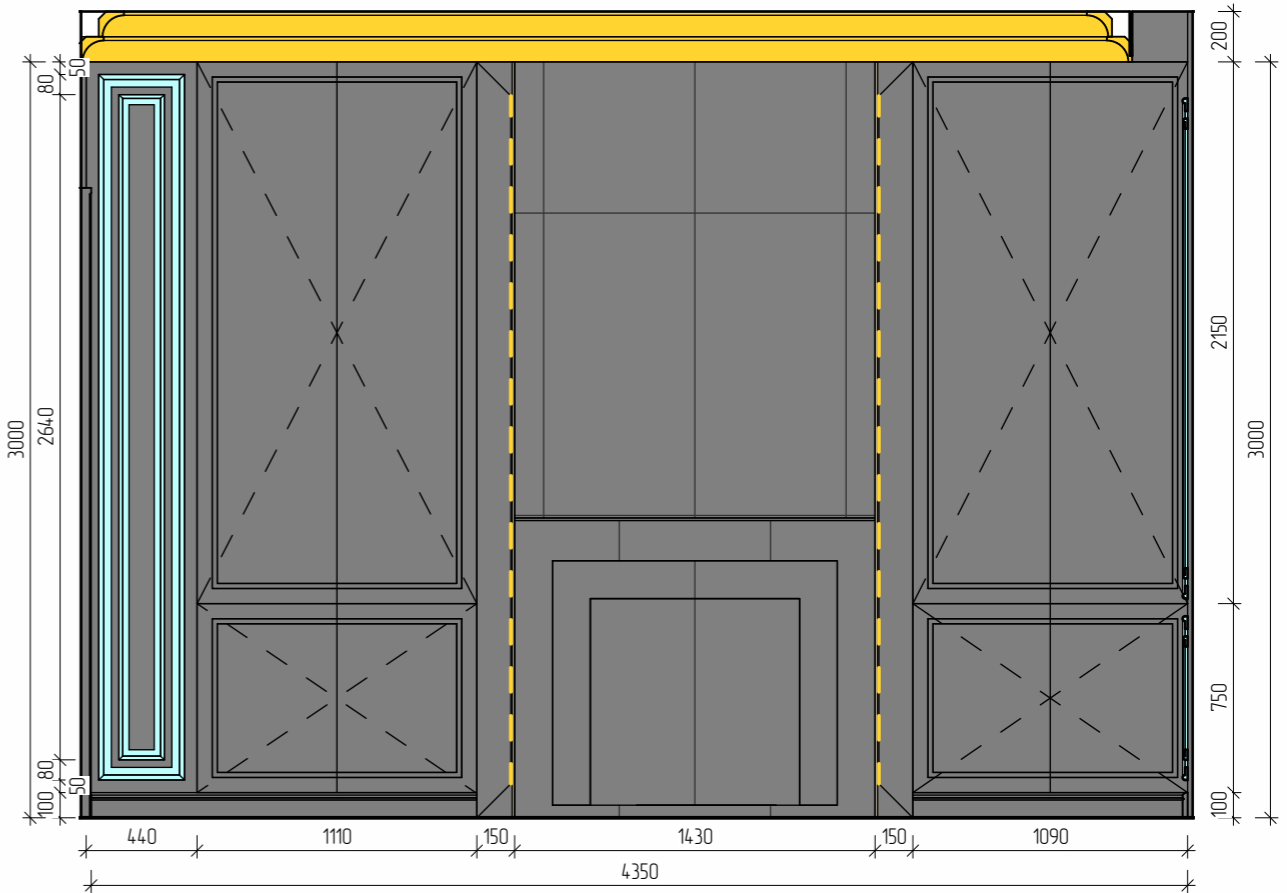

Шафи, кабінету 1110x500xh3000, 1110x940xh3000  
 -Фасад: МДФ фарбована NCS графіт (6 тон стін).  
 -Корпус: МДФ фарбована NCS графіт (6 тон стін).  
 -Ручка: На вибір замовника.

Виготовити декораси

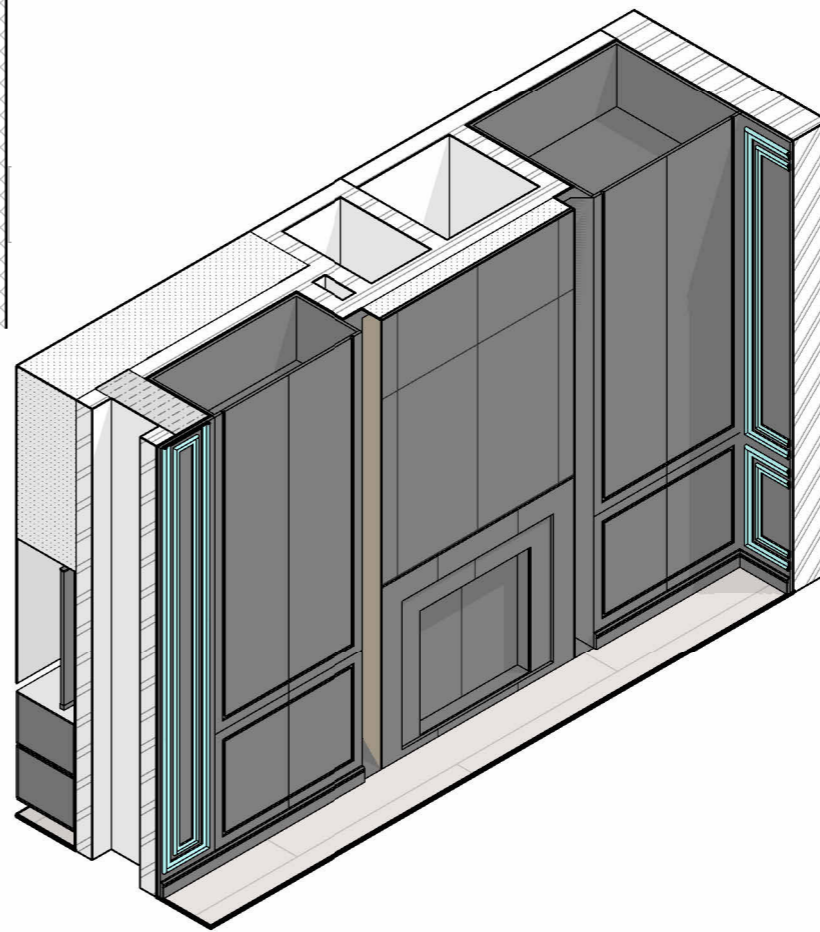

Зм.	Кільк.	Лист	№Док.	Підпис	Дата
Розробив		Таран О.Ю.			13.06.2025
Розробив		Сокол Д.Ю.			13.06.2025
Перевірив		Таран О.Ю.			13.06.2025

ІТАЛІЙСЬКИЙ КВАРТАЛ  
 МЕБЛІ ІНДИВІДУАЛЬНОГО ВИГОТОВЛЕННЯ КАБІНЕТ 105

Стадія	Аркуш	Аркушів
П	100	128
М 1:30 А3		

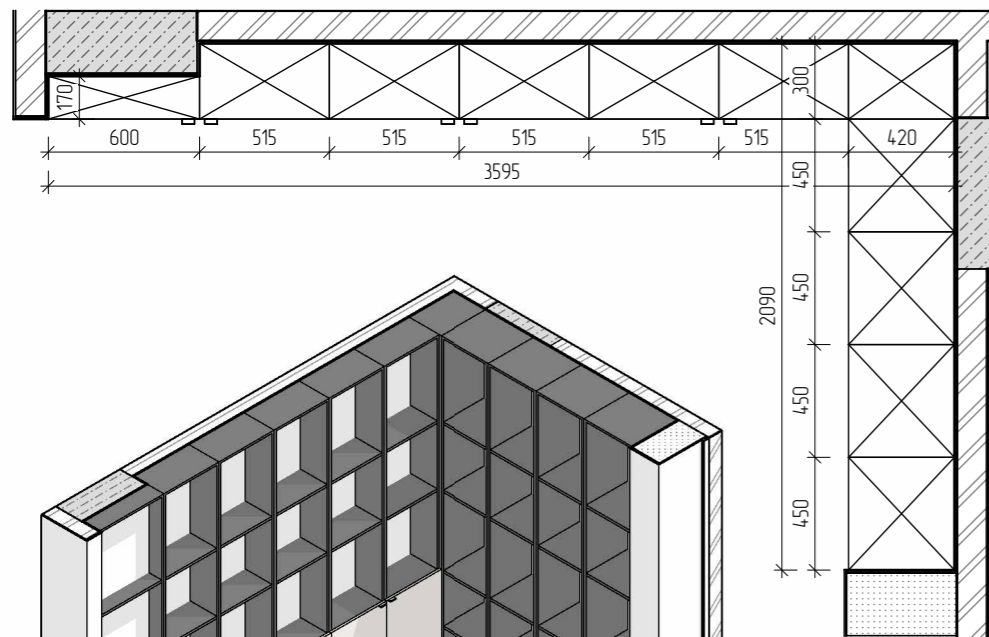
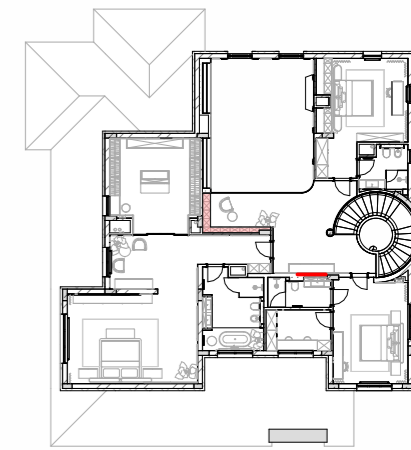
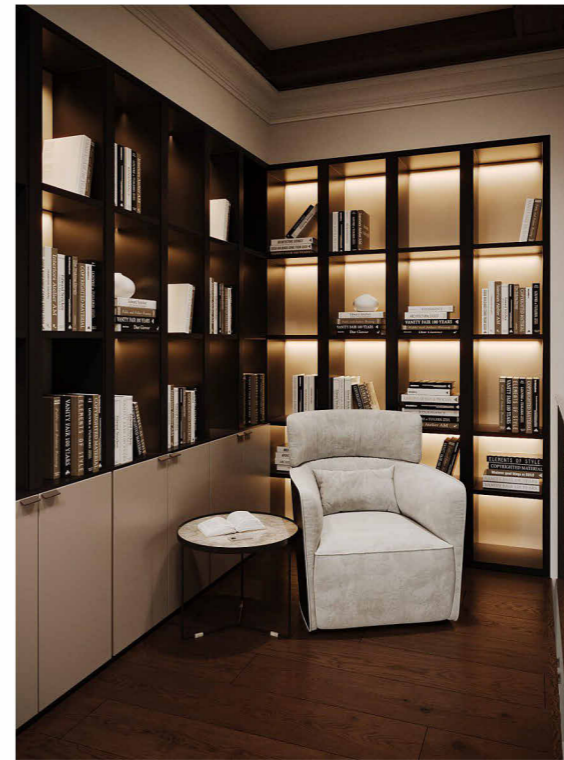
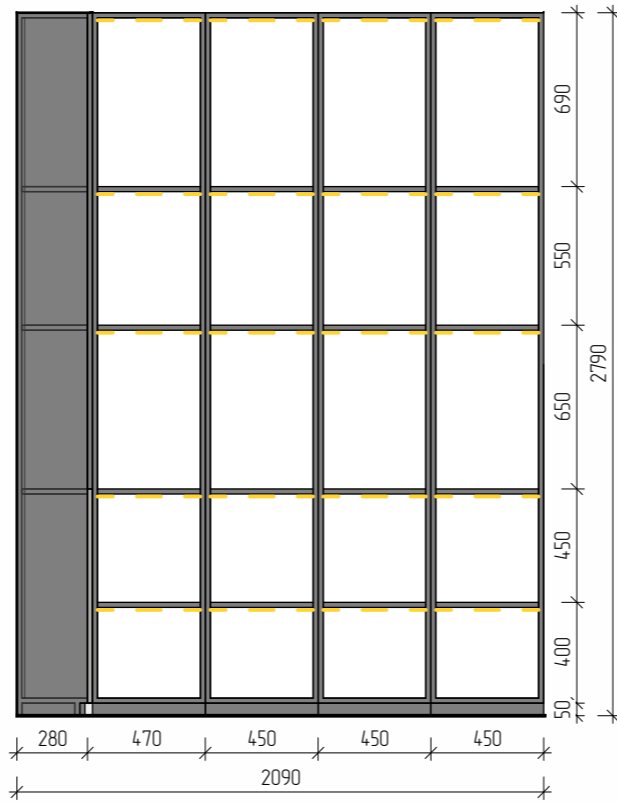
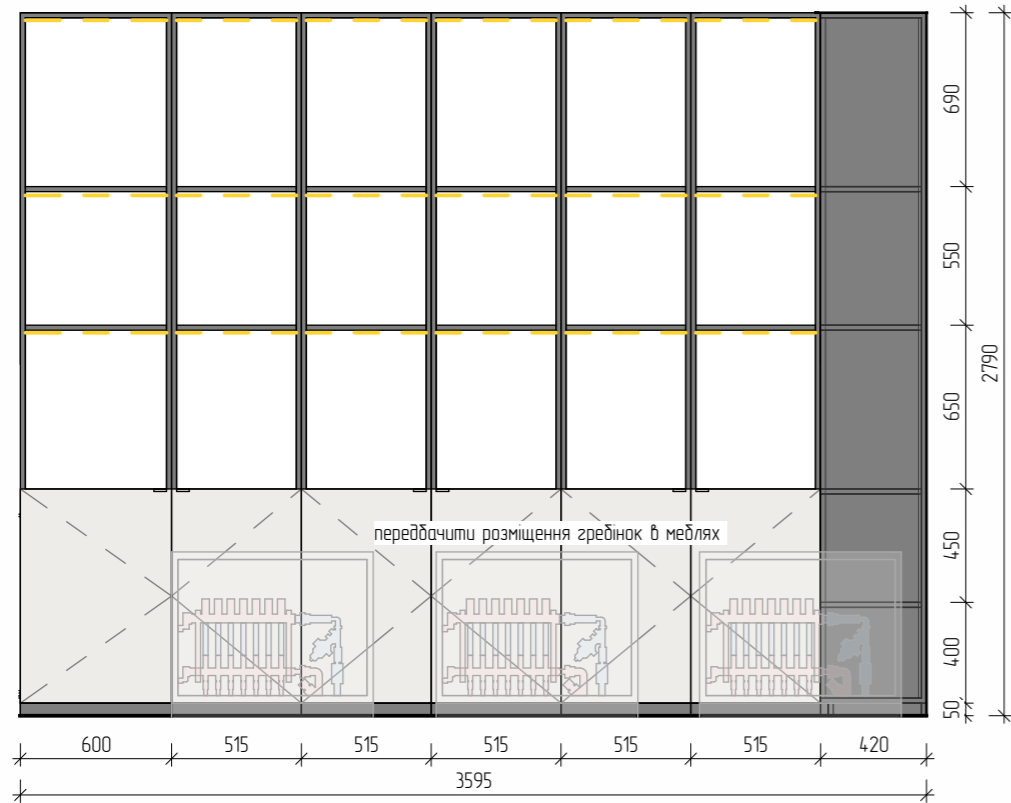

Шафа, холу. 3595x2090xh2790

- Фасад: МДФ фарбована NCS світла (в тон стін).
- Корпус: МДФ фарбована NCS графіт (в тон стін). МДФ фарбована NCS світла (в тон стін)
- Ручка: На вибір замовника

Виготовити викраси

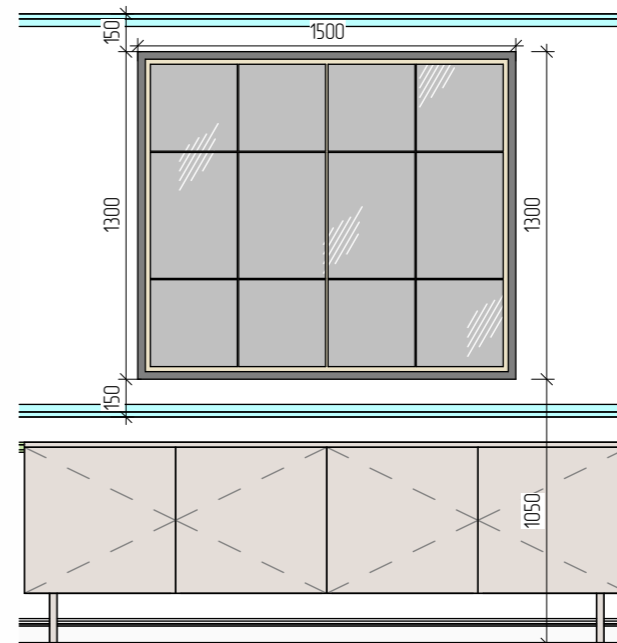
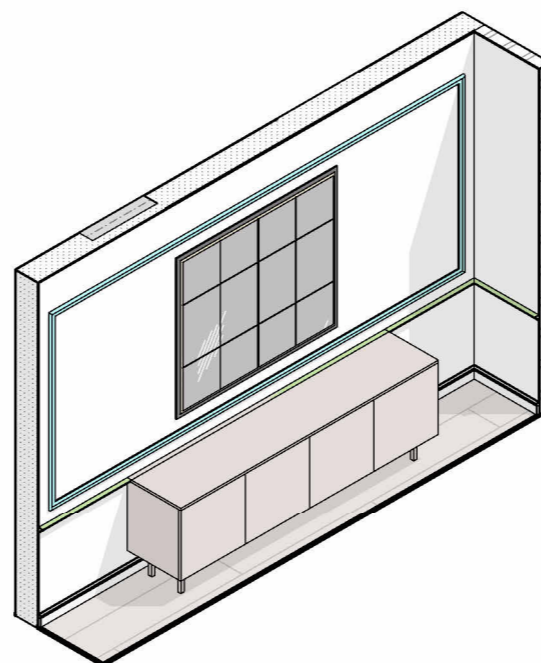
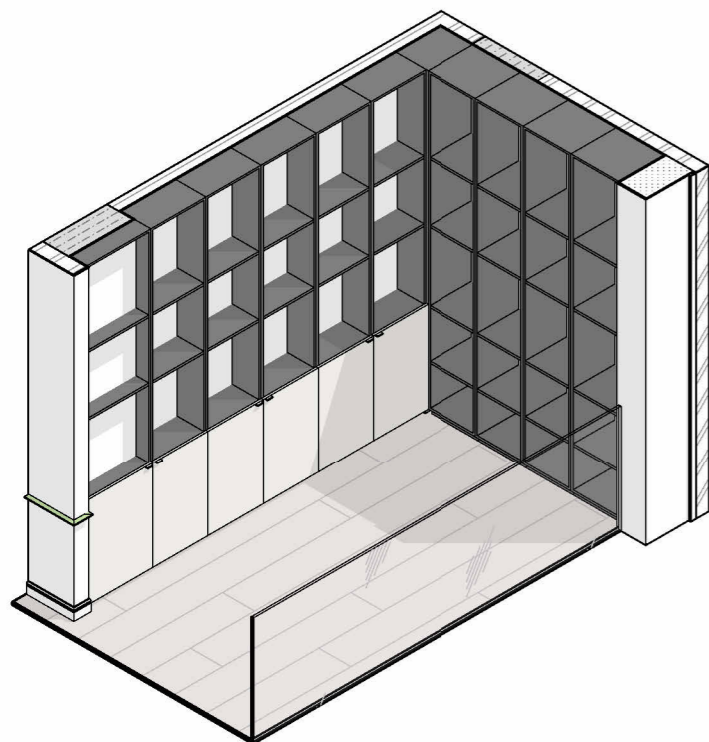

Дзеркало, холу. 1500x1300

- Корпус: МДФ фарбована NCS графіт. МДФ фарбована золото. Дзеркало діамант.

Виготовити викраси



Зм.	Кільк.	Лист	№Док.	Підпис	Дата
Розробив		Таран О.Ю.			13.06.2025
Розробив		Сокал Д.Ю.			13.06.2025
Перевірив		Таран О.Ю.			13.06.2025

ІТАЛІЙСЬКИЙ КВАРТАЛ

МЕБЛІ ІНДИВІДУАЛЬНОГО ВИГОТОВЛЕННЯ ХОЛ 201

Стадія	Аркуш	Аркушів
П	101	128

М 1:30 А3

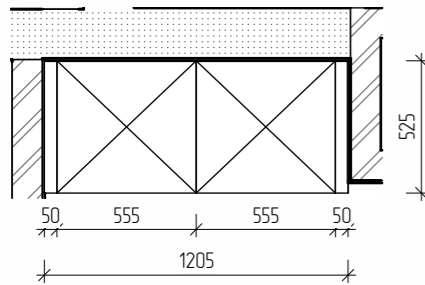
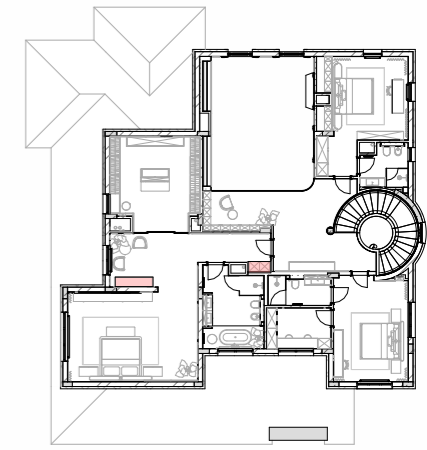
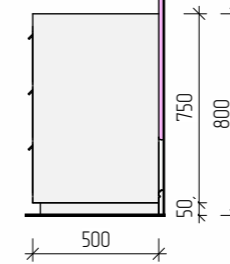
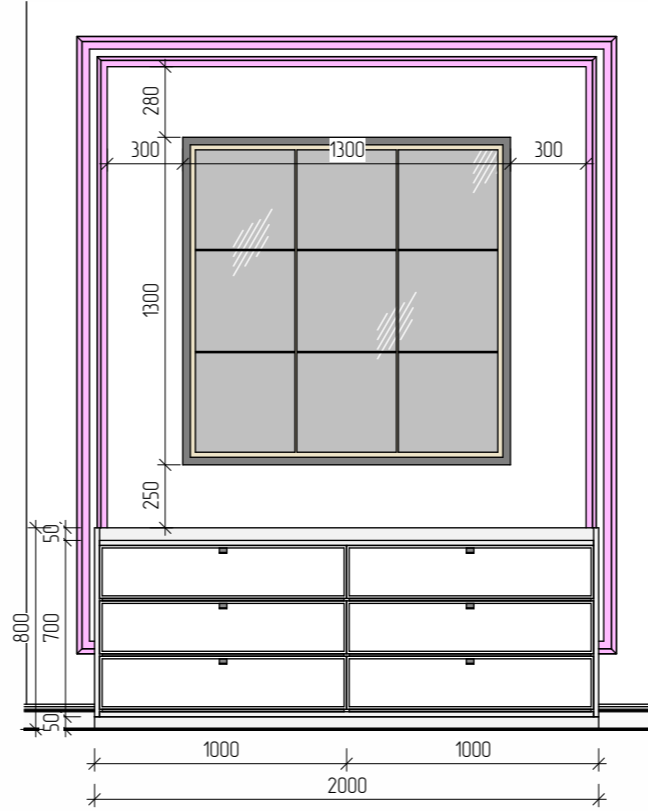
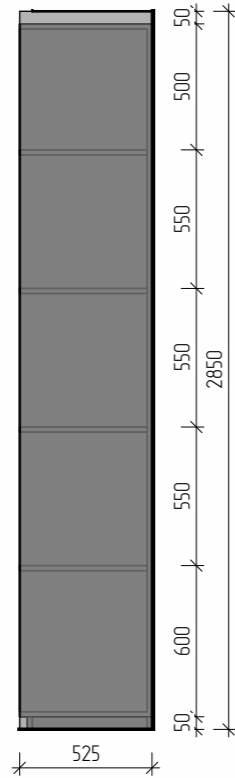
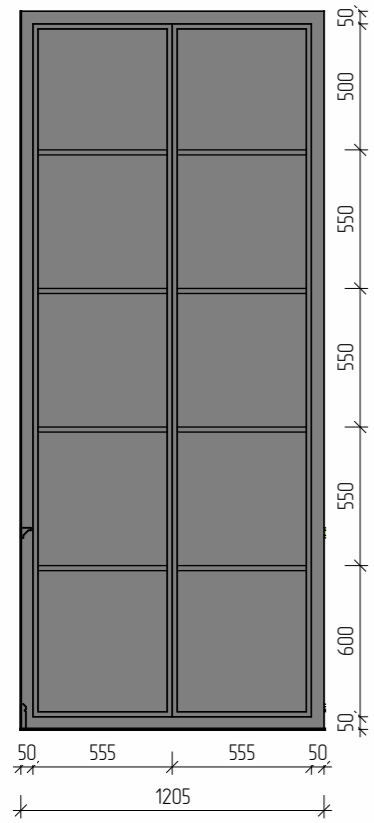

Шафа, спальні 1. 1205x600x2850

- Фасад МДФ фарбована NCS графіт (в тон стін).
- Корпус: МДФ фарбована NCS графіт (в тон стін).

Виготовити викраси

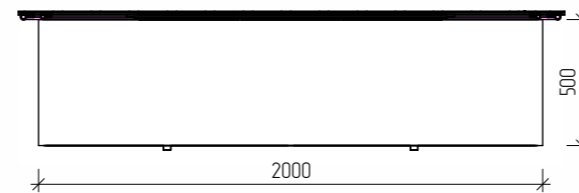

Тумба, спальні 1. 2000x500x800

- Фасад МДФ фарбована NCS світлий (в тон стін). МДФ фарбована NCS бежевий.
- Корпус: МДФ фарбована NCS світлий (в тон стін). МДФ фарбована NCS бежевий.
- Ручка: На вибір замовника.

Виготовити викраси

Дзеркало, халу. 1300x1300

- Корпус: МДФ фарбована NCS графіт. МДФ фарбована золото. Дзеркало діамант.

Виготовити викраси

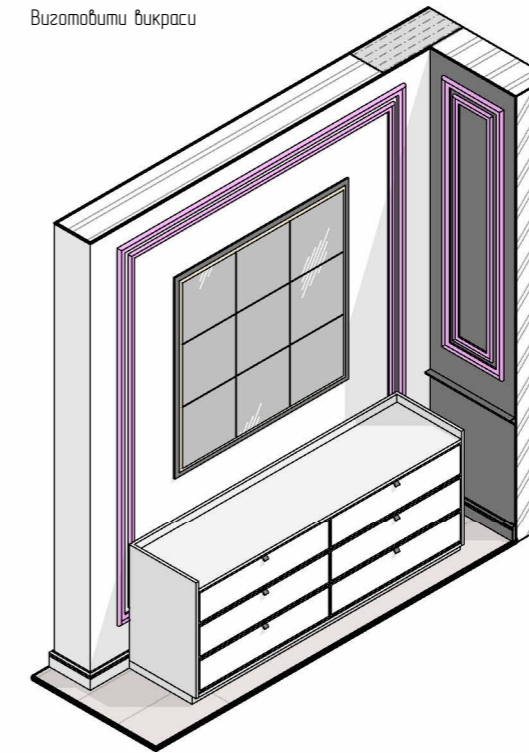
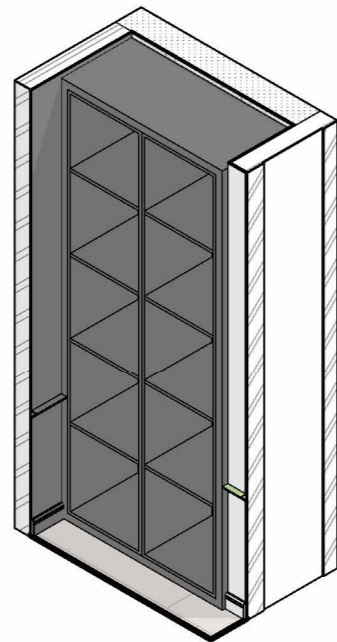
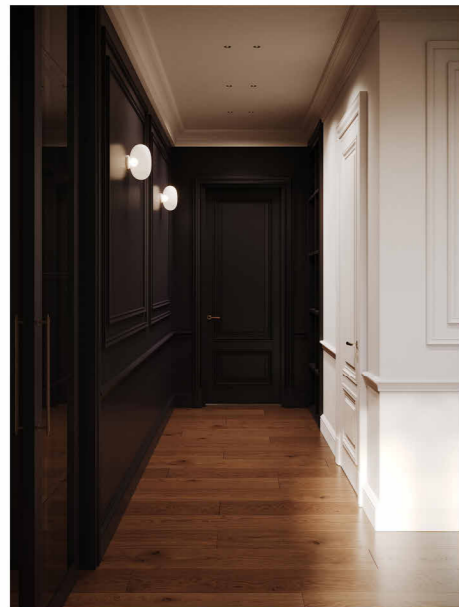

ІТАЛІЙСЬКИЙ КВАРТАЛ						Стадія	Аркуш	Аркушів
Зм.	Кільк.	Лист	№Док.	Підпис	Дата	П	102	128
	Розробив	Таран О.Ю.			13.06.2025	М 1:30 А3		
	Розробив	Сокал Д.Ю.			13.06.2025			
	Перевірив	Таран О.Ю.			13.06.2025			
МЕБЛІ ІНДИВІДУАЛЬНОГО ВИГОТОВЛЕННЯ СПАЛЬНЯ 202								

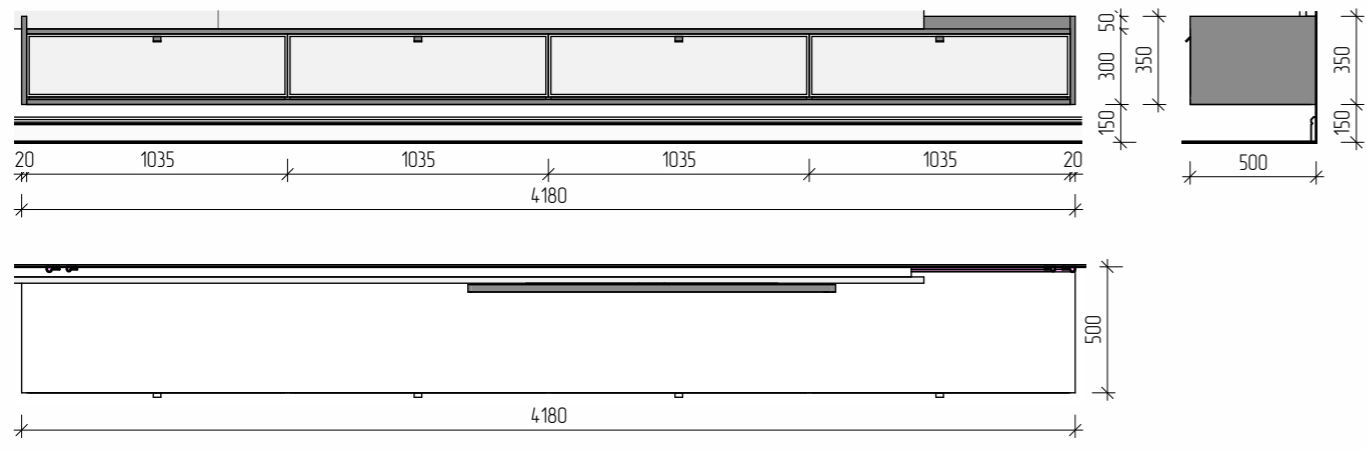

Тумба, спальні 1. 4180x500x350

- Фасад МДФ фарбована NCS світлий (в тон стін).
- МДФ фарбована NCS сіра.
- Корпус: МДФ фарбована NCS світлий (в тон стін).
- МДФ фарбована NCS сіра.
- Ручка: На вибір замовника.

Виготовити викраси

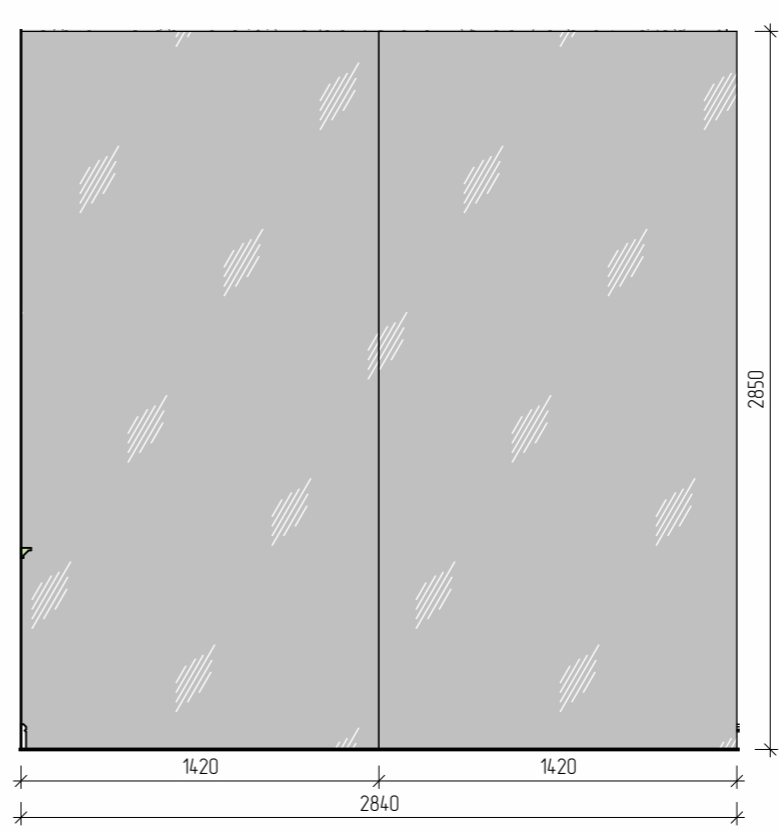

Дзеркло, спальні 1. 2840x2850  
-Дзеркало графіт

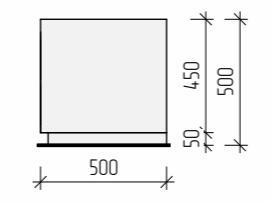
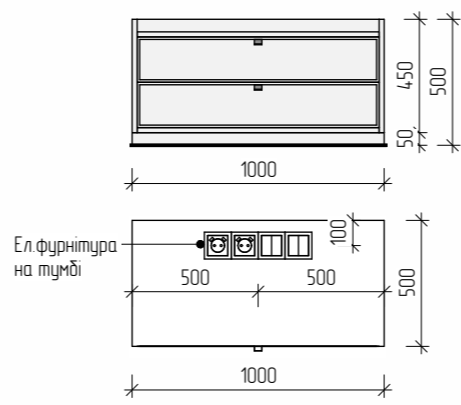
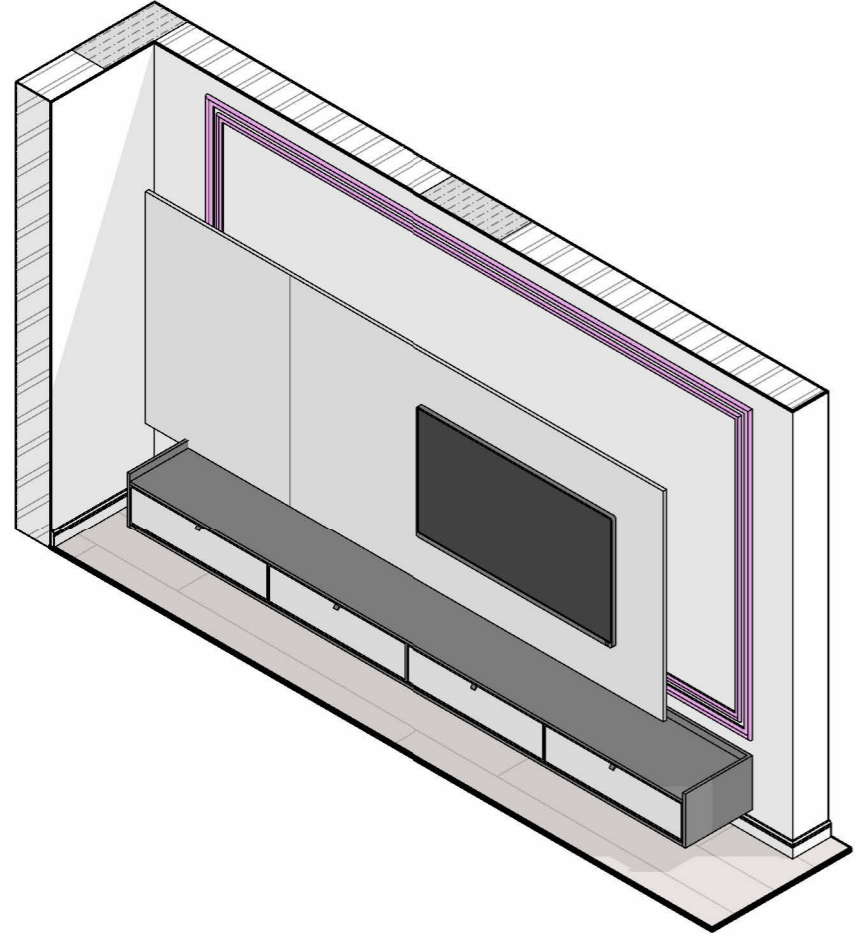
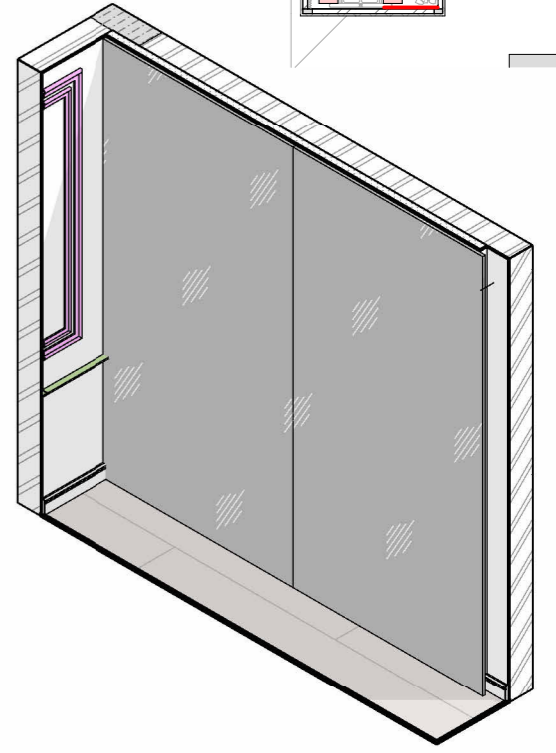
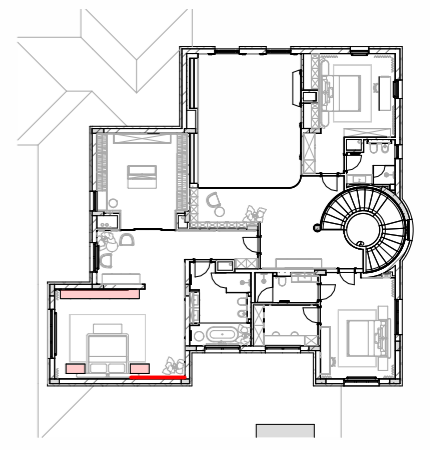

Тумба, спальні 1. 1000x500x500 - 2 шт.

- Фасад МДФ фарбована NCS світлий (в тон стін).
- МДФ фарбована NCS сіра.
- Корпус: МДФ фарбована NCS світлий (в тон стін).
- МДФ фарбована NCS сіра.
- Ручка: На вибір замовника.

Виготовити викраси

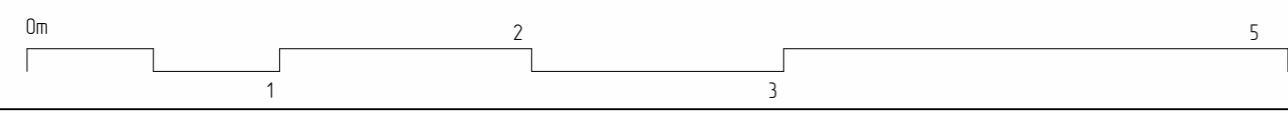
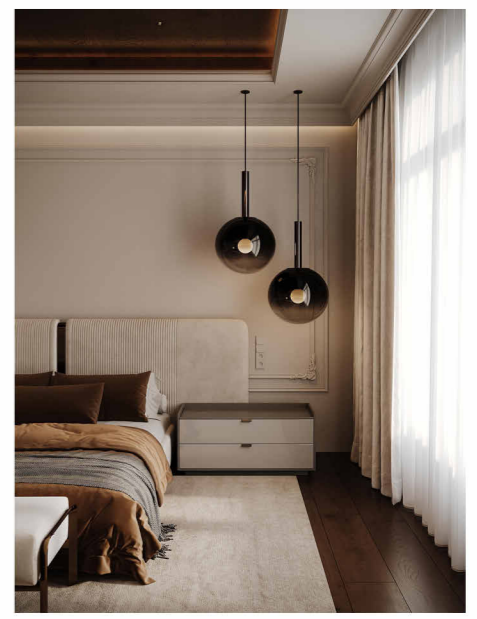

Зм.	Кільк.	Лист	№Док.	Підпис	Дата
Розробив		Таран О.Ю.			13.06.2025
Розробив		Сокал Д.Ю.			13.06.2025
Перевірив		Таран О.Ю.			13.06.2025

ІТАЛІЙСЬКИЙ КВАРТАЛ

МЕБЛІ ІНДИВІДУАЛЬНОГО ВИГОТОВЛЕННЯ СПАЛЬНЯ 202

Стадія	Аркуш	Аркушів
П	103	128
М 1:30 А3		

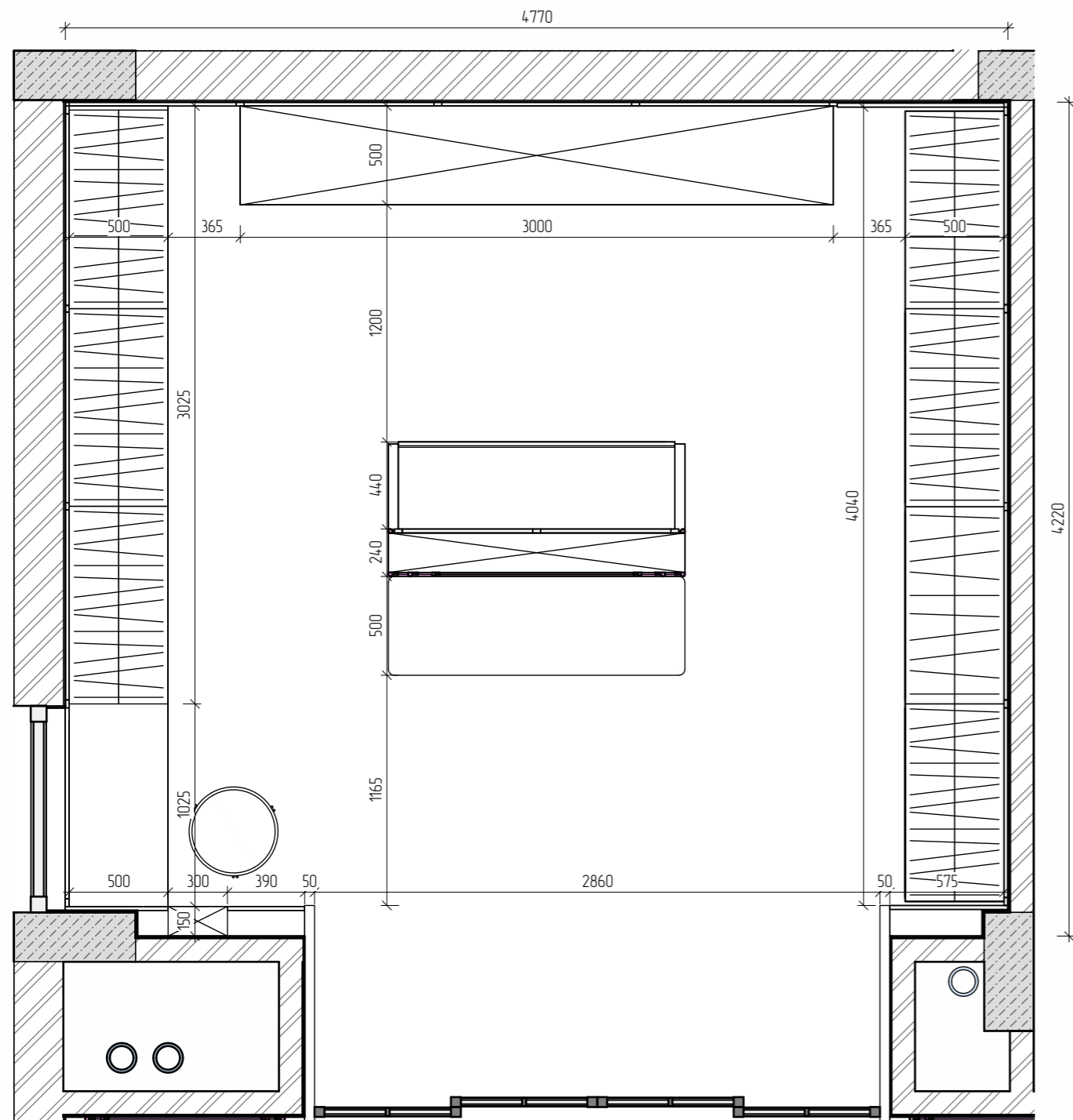

Гардероб 1 4.770x4.220x3.100

- Фасад: МДФ фарбована NCS світлий.
- МДФ фарбована NCS графіт.
- Тканинні панелі.
- Корпус: МДФ фарбована NCS світлий.
- Профіль ал. графіт.
- Дзеркало: Дзеркало діамант

Виготовити викраси

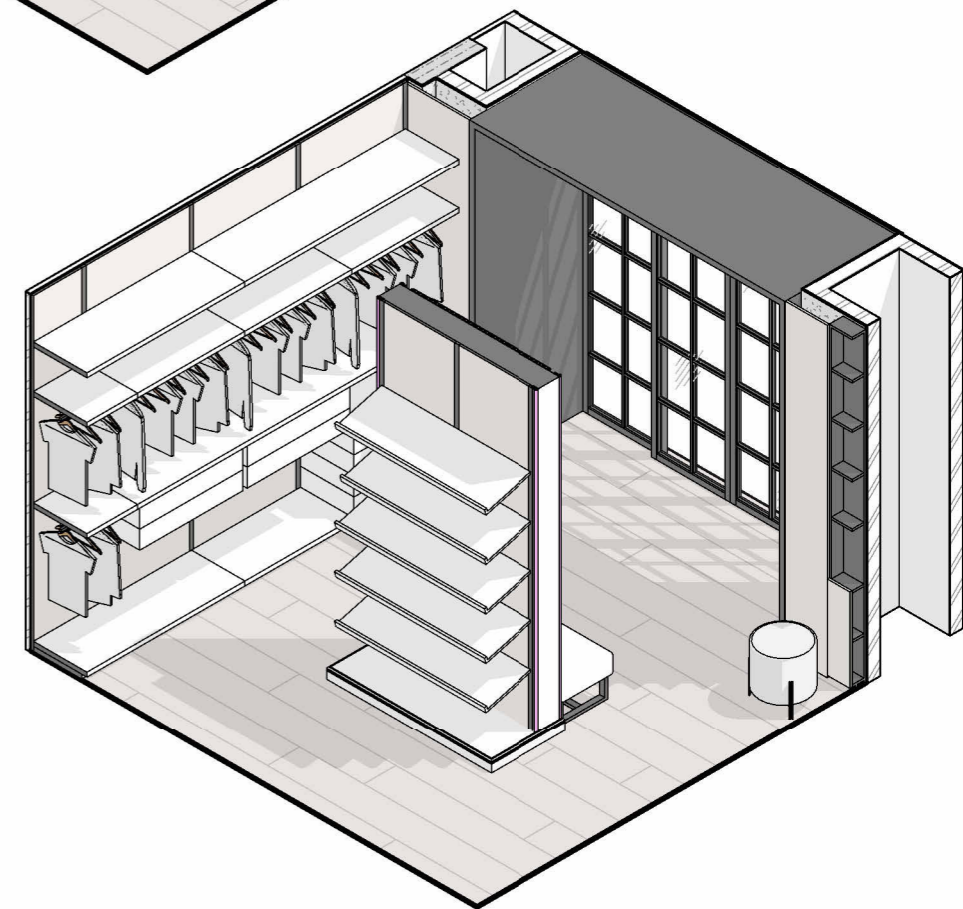
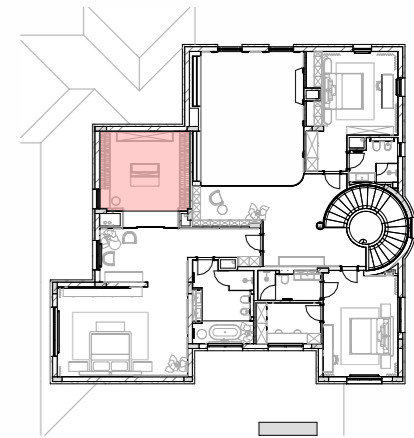
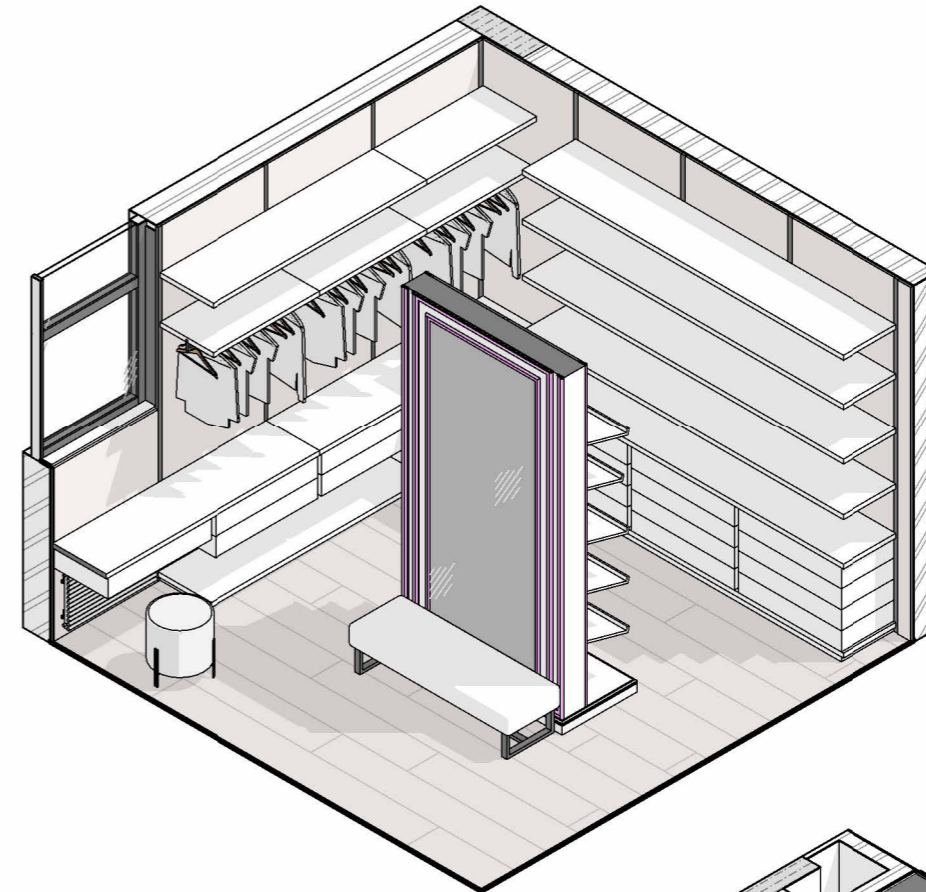

Зм.	Кільк.	Лист	№Док.	Підпис	Дата	ІТАЛІЙСЬКИЙ КВАРТАЛ	Стадія	Аркуш	Аркушів
Розробив			Таран О.Ю.		13.06.2025	МЕБЛІ ІНДИВІДУАЛЬНОГО ВИГОТОВЛЕННЯ ГАРДЕРОБ 1 204	П	104	128
Розробив			Сокол Д.Ю.		13.06.2025				
Перевірив			Таран О.Ю.		13.06.2025				
								М 1:30	А3

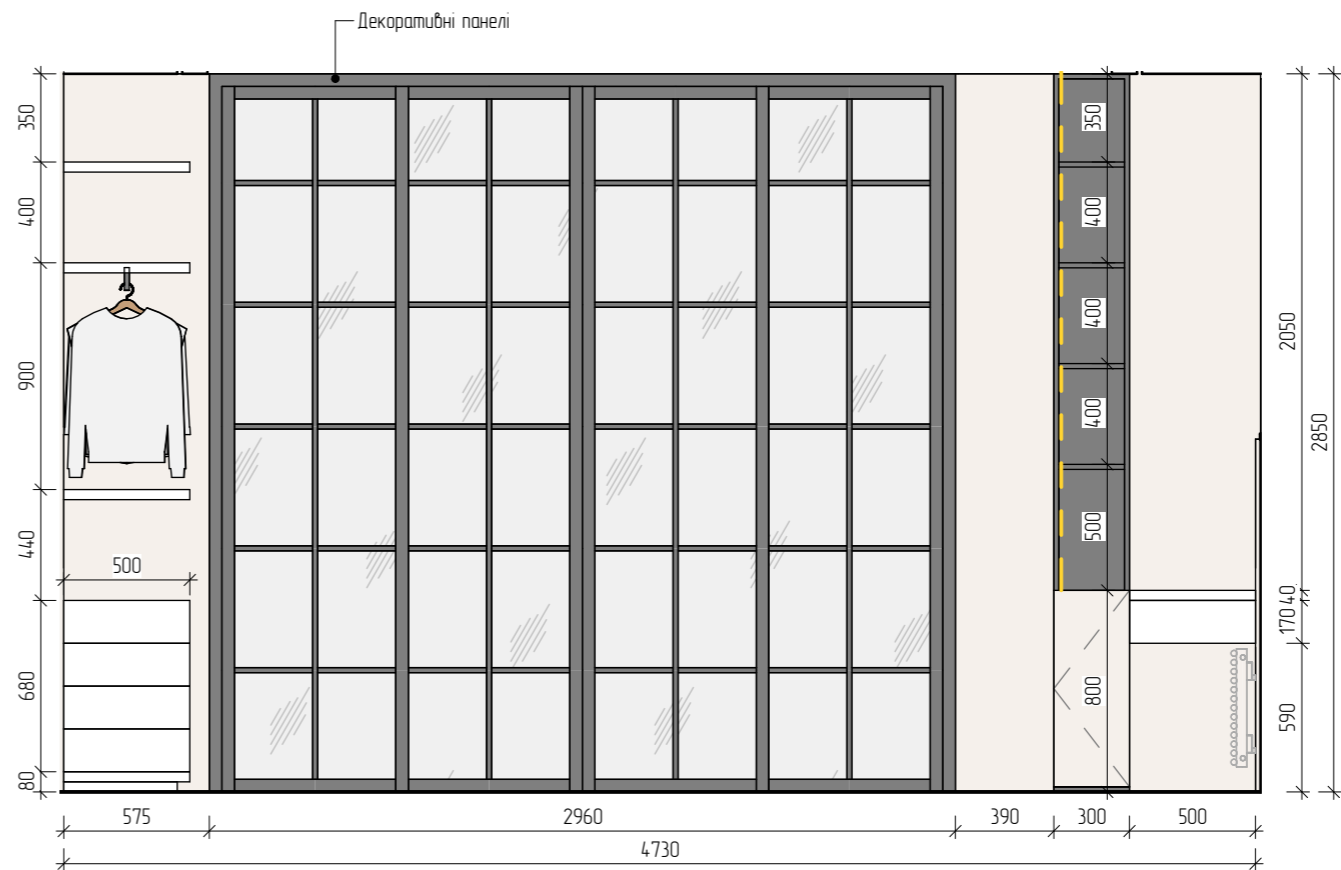
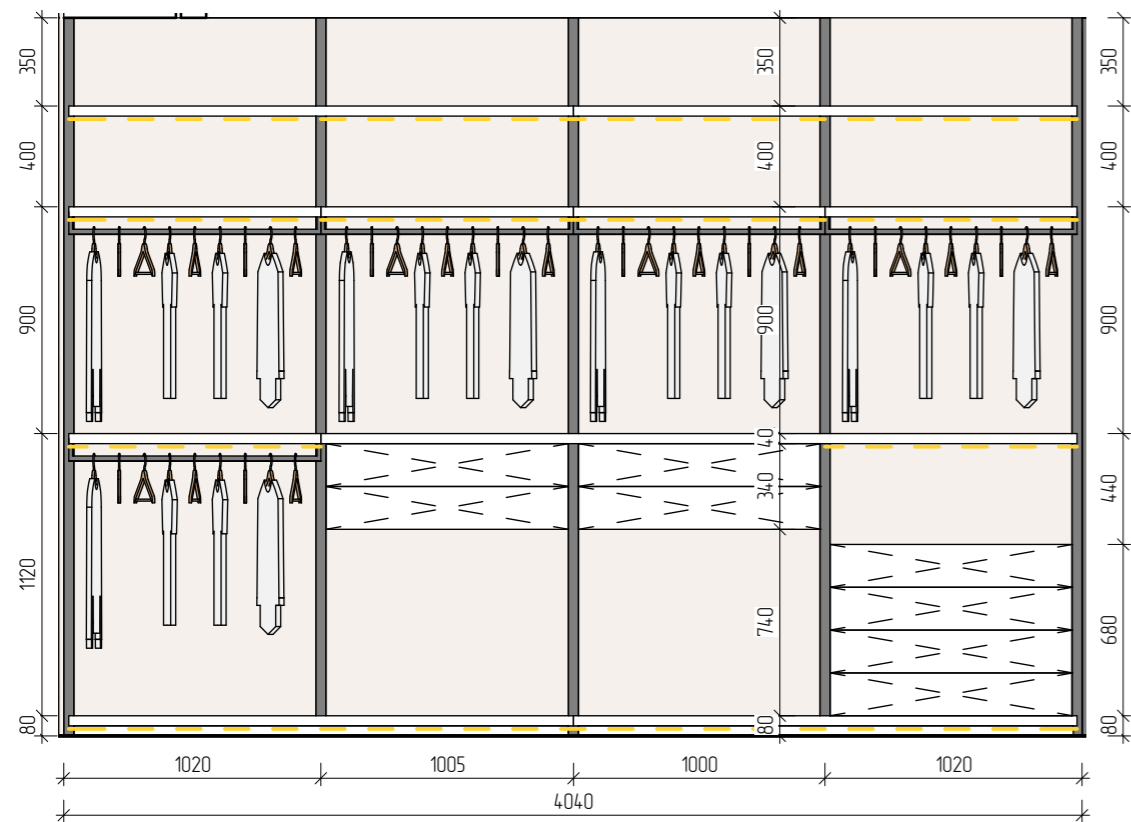
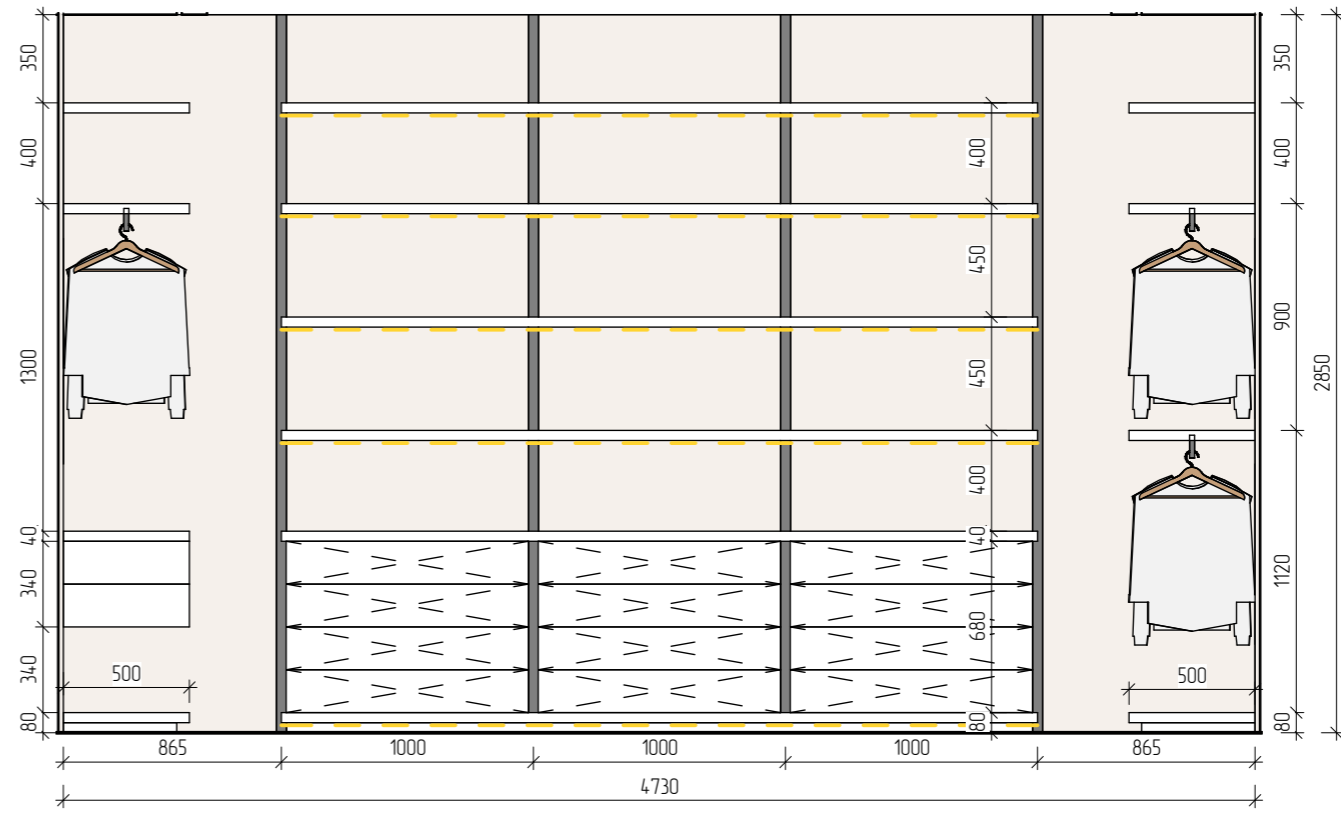
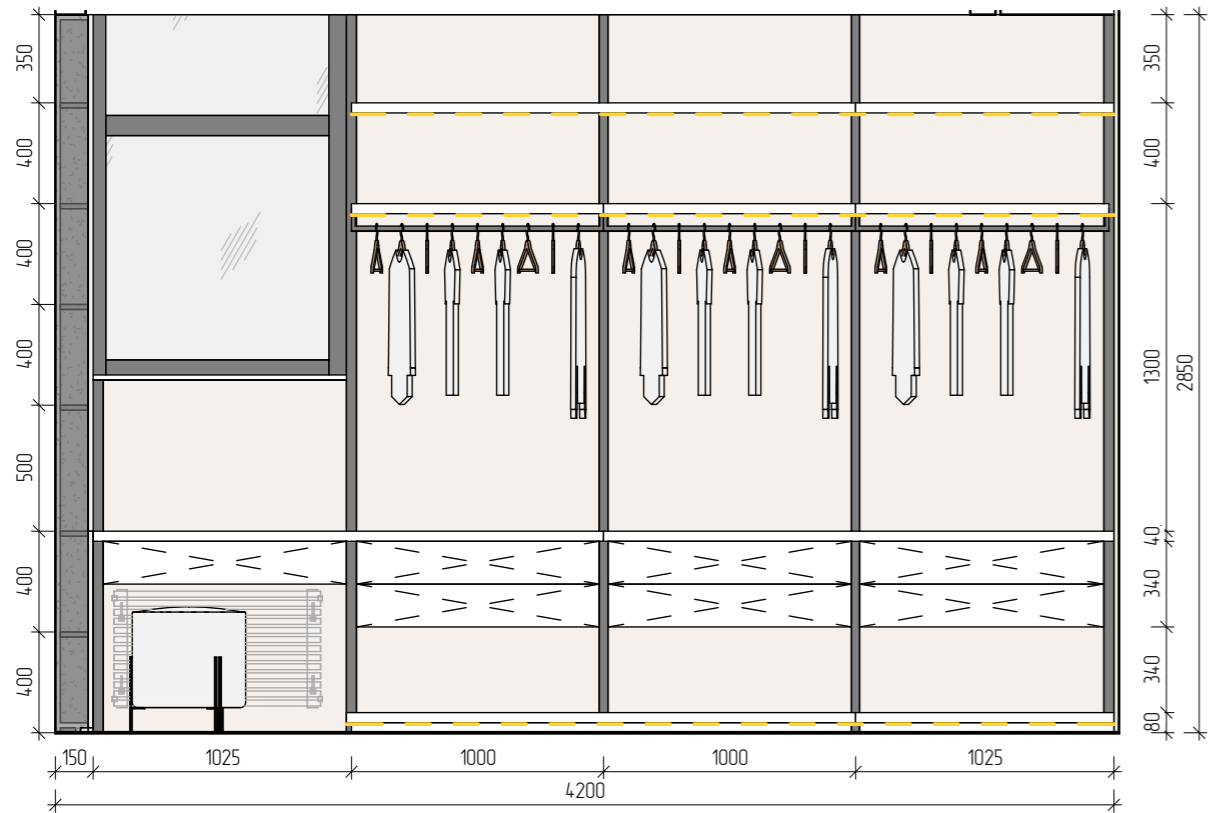

Зм.	Кільк.	Лист	№Док.	Підпис	Дата
Розробив		Таран О.Ю.			13.06.2025
Розробив		Сокол Д.Ю.			13.06.2025
Перевірив		Таран О.Ю.			13.06.2025

ІТАЛІЙСЬКИЙ КВАРТАЛ  
 МЕБЛІ ІНДИВІДУАЛЬНОГО  
 ВИГОТОВЛЕННЯ ГАРДЕРОБ 1  
 204

Стадія	Аркуш	Аркушів
П	105	128
М 1:30 А3		

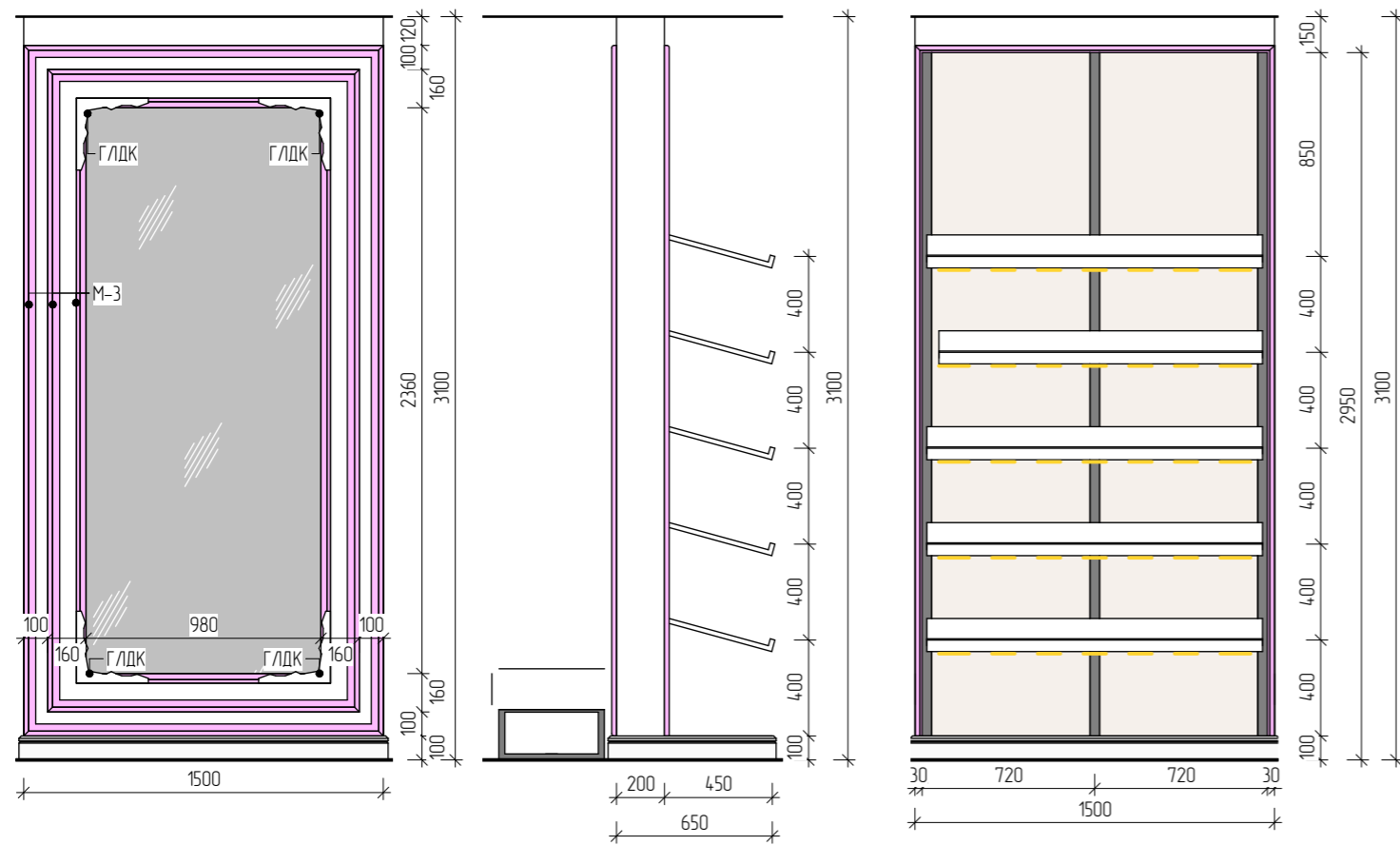

						ІТАЛІЙСЬКИЙ КВАРТАЛ	Стадія	Аркуш	Аркушів
Зм.	Кільк.	Лист	№Док.	Підпис	Дата		П	106	128
	Розробив	Таран О.Ю.			13.06.2025	МЕБЛІ ІНДИВІДУАЛЬНОГО ВИГОТОВЛЕННЯ ГАРДЕРОБ І 204	М 1:30 А3		
	Розробив	Сакал Д.Ю.			13.06.2025				
	Перевірів	Таран О.Ю.			13.06.2025				

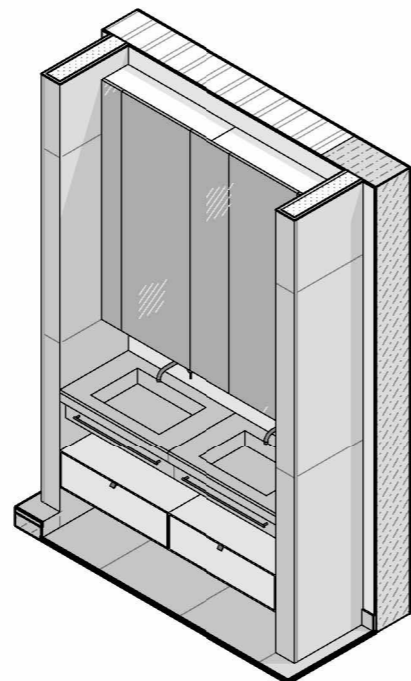
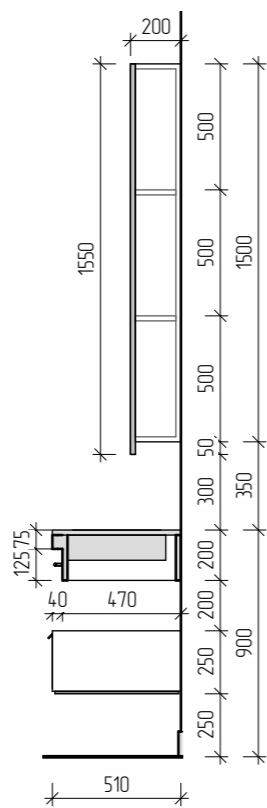
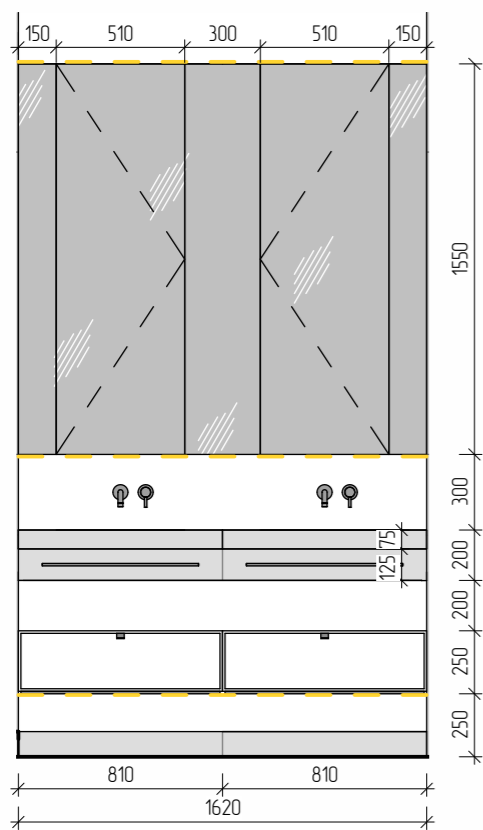

Раковина Санвузол 1. 1620x200xh200

- Раковина Виконати в матеріалі керамограніту стін, Плитка PULP 1200x600мм 41zega42
- Тримач рушників на вибір замовника

Виготовити викраси

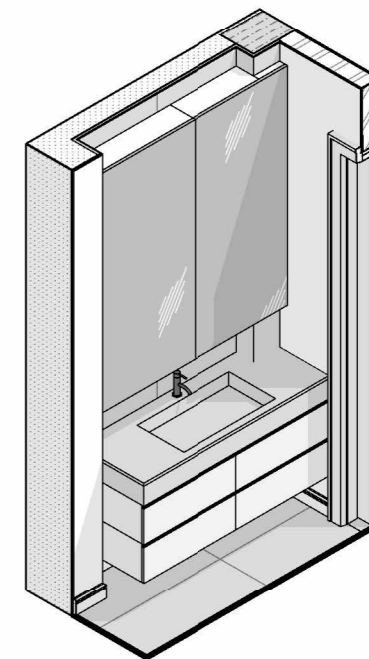
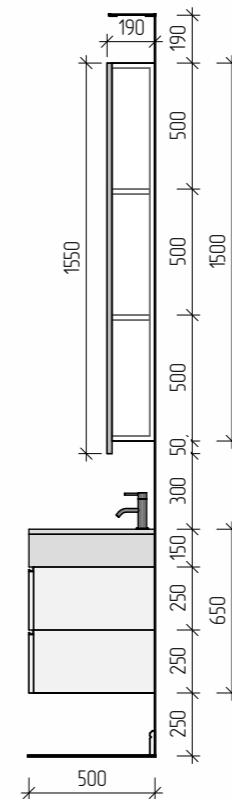
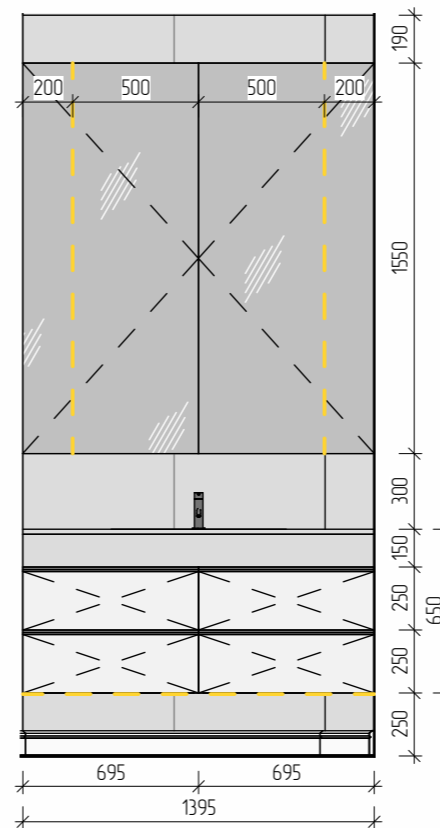

Раковина Санвузол 1. 1395x500xh150

- Раковина Виконати в матеріалі керамограніту стін, Керамограніт Exagres Base Orabico Taupe C-1 600x1200

Виготовити викраси

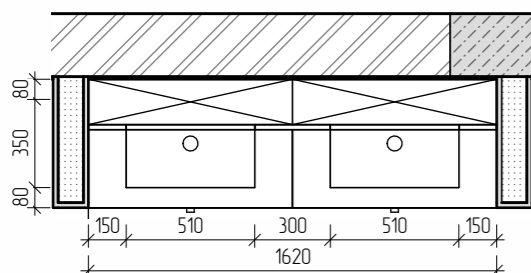
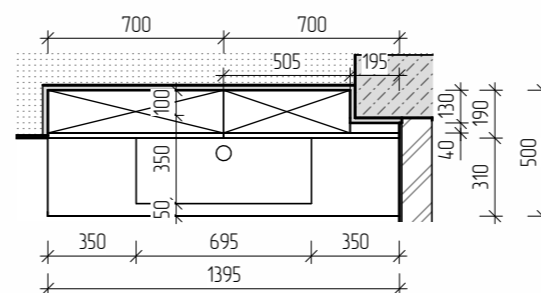

Тумба Санвузол 1. 1620x510xh250

- Фасад МДФ фарбована NCS світлий (в тон стін).
- Корпус: МДФ фарбована NCS світлий (в тон стін).
- Ручка: на вибір замовника

Виготовити викраси

Шафа Санвузол 1. 1620x200xh1550

- Фасад МДФ фарбована NCS світлий (в тон стін).
- Корпус: МДФ фарбована NCS світлий (в тон стін).
- Дзеркало: Дзеркало діамант

Виготовити викраси

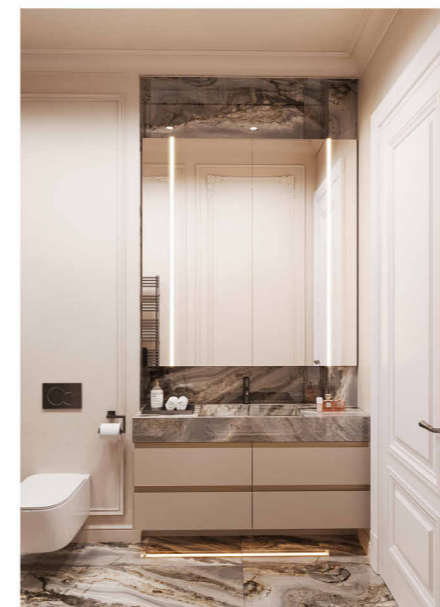
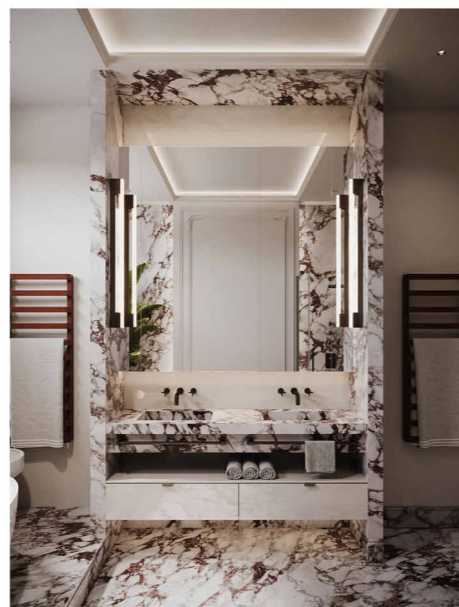

Тумба Санвузол 1. 1395x500xh500

- Фасад МДФ фарбована NCS світлий (в тон стін).
- Корпус: МДФ фарбована NCS світлий (в тон стін).
- Ручка: GOLA

Виготовити викраси

Шафа Санвузол 1. 1395x190xh1550

- Фасад МДФ фарбована NCS світлий (в тон стін).
- Корпус: МДФ фарбована NCS світлий (в тон стін).
- Дзеркало: Дзеркало діамант

Виготовити викраси

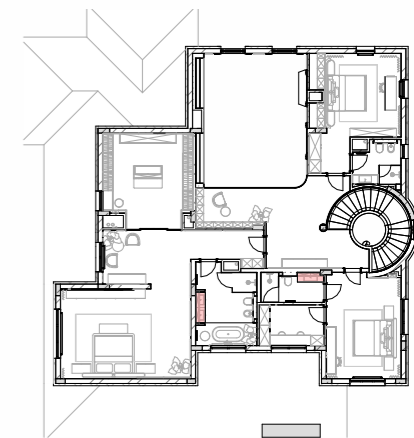

Зм.	Кільк.	Лист	№Док.	Підпис	Дата
Розробив		Таран О.Ю.			13.06.2025
Розробив		Сокол Д.Ю.			13.06.2025
Перевірив		Таран О.Ю.			13.06.2025

ІТАЛІЙСЬКИЙ КВАРТАЛ		
М	1:30	A3
МЕБЛІ ІНДИВІДУАЛЬНОГО ВИГОТОВЛЕННЯ САНВУЗОЛ 1 203, САНВУЗОЛ 2 207		

Стадія	Аркуш	Аркушів
П	107	128

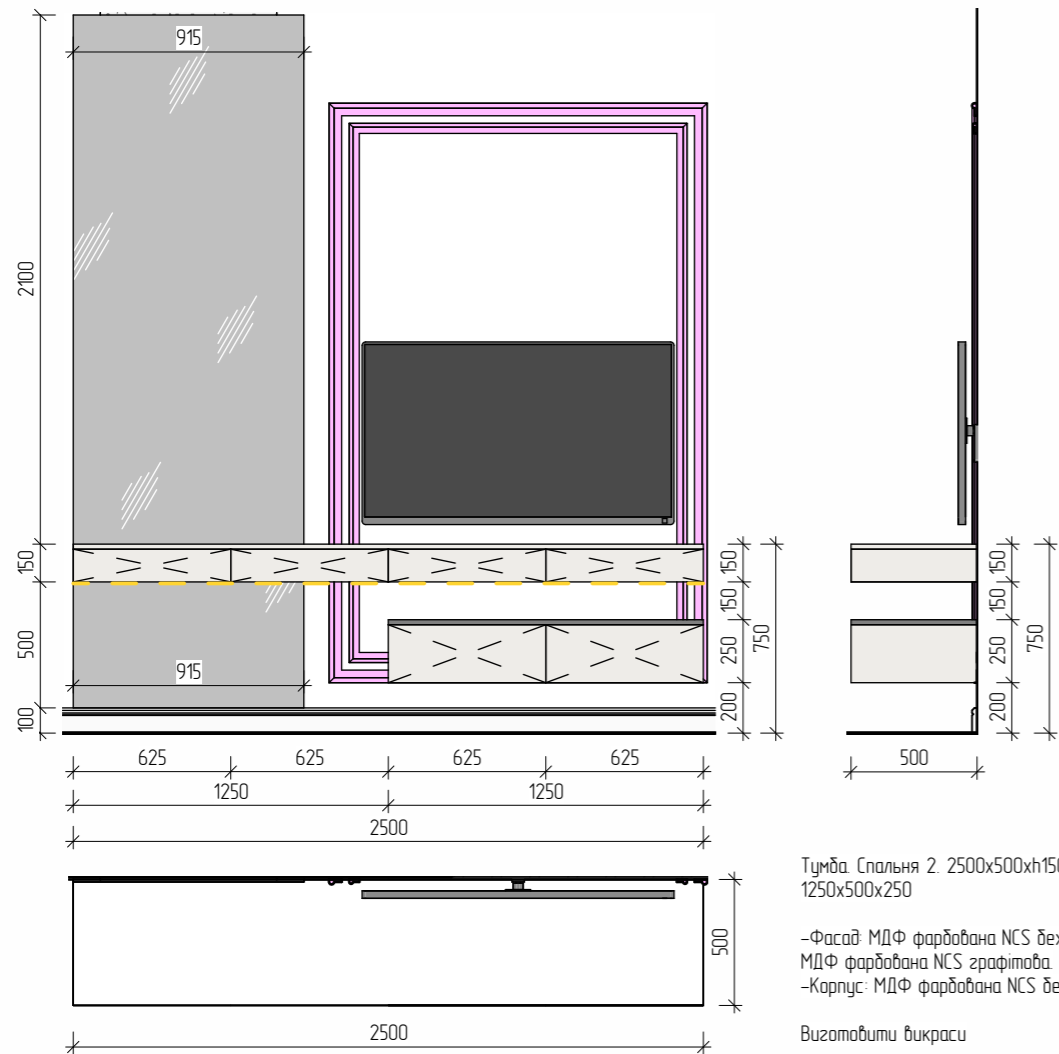

Тумба Спальня 2. 2500x500x150, 1250x500x250  
 -Фасад: МДФ фарбована NCS беж.  
 МДФ фарбована NCS графітова.  
 -Карпус: МДФ фарбована NCS беж.  
 Виготовити викраси  
 Дзеркало діамант. 915x500, 915x2100

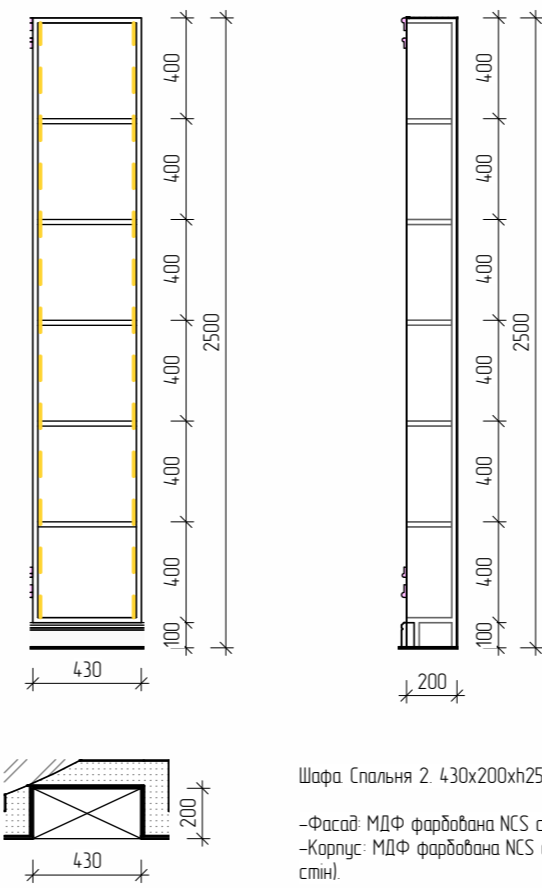

Шафа Спальня 2. 430x200x2500  
 -Фасад: МДФ фарбована NCS світла (в тон стін).  
 -Карпус: МДФ фарбована NCS світла (в тон стін).  
 Виготовити викраси

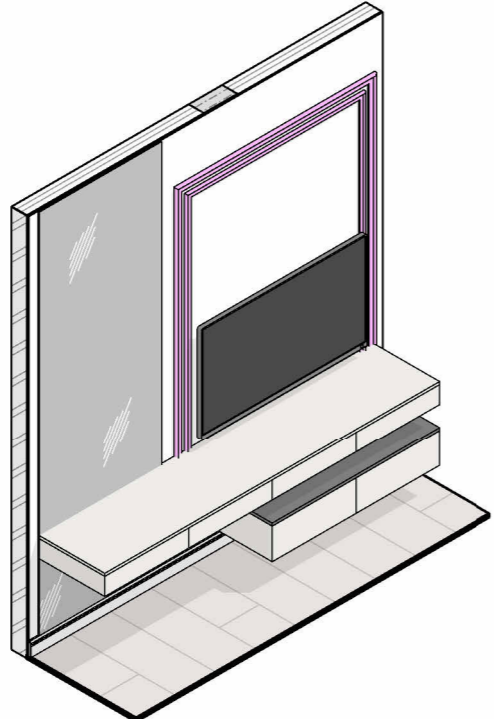
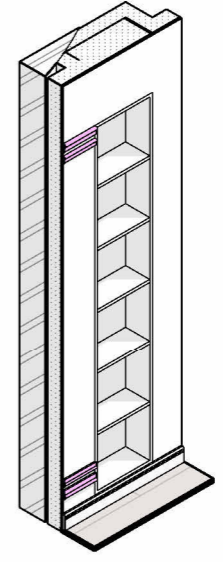
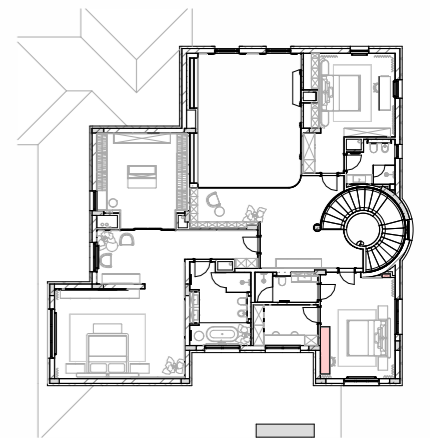

ІТАЛІЙСЬКИЙ КВАРТАЛ						Стадія	Аркуш	Аркушів
Зм.	Кільк.	Лист	№Док.	Підпис	Дата	П	108	128
	Розробив	Таран О.Ю.			13.06.2025	М 1:30 А3		
	Розробив	Сокол Д.Ю.			13.06.2025			
	Перевірив	Таран О.Ю.			13.06.2025			
МЕБЛІ ІНДИВІДУАЛЬНОГО ВИГОТОВЛЕННЯ СПАЛЬНЯ 205								

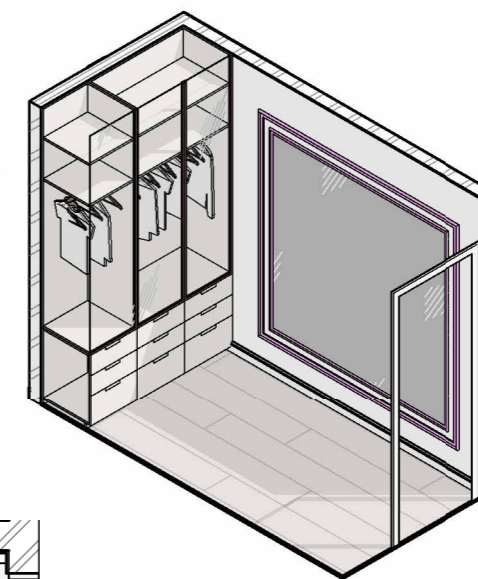
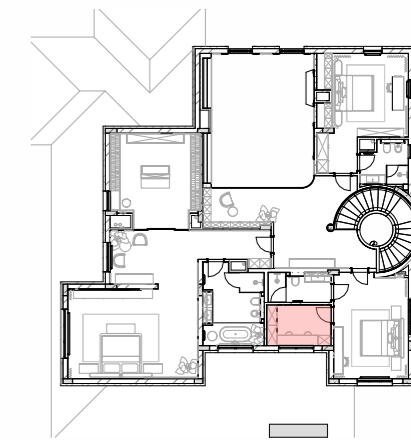
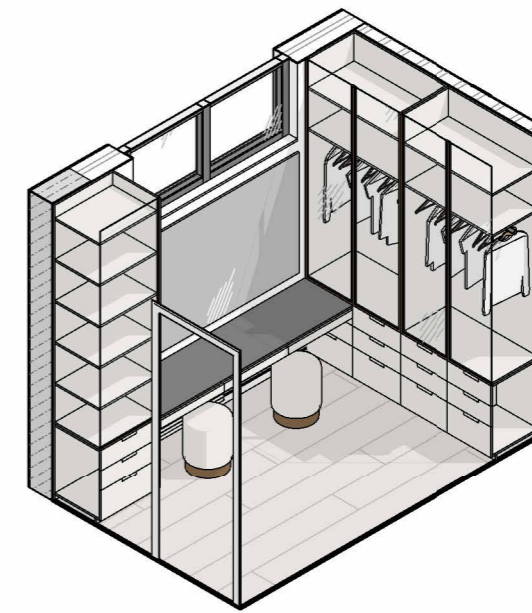
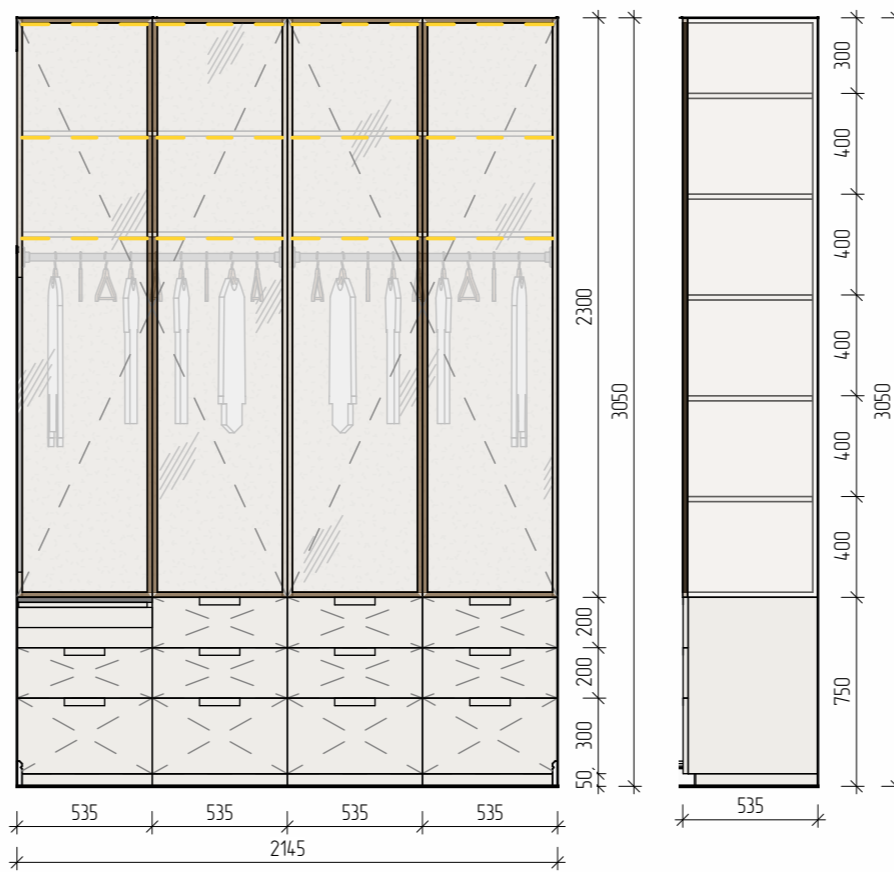

Шафа Гардероб 2. 3405x2145xh3050.

- Фасад: МДФ фарбована NCS беж. МДФ фарбована NCS графіт. Профіль бронза. Скло матове.
- Корпус: МДФ фарбована NCS беж.
- Ручка: на вбір замовника

Виготовити викраси

Дзеркало діамант. 1840x1170, 1930x1880

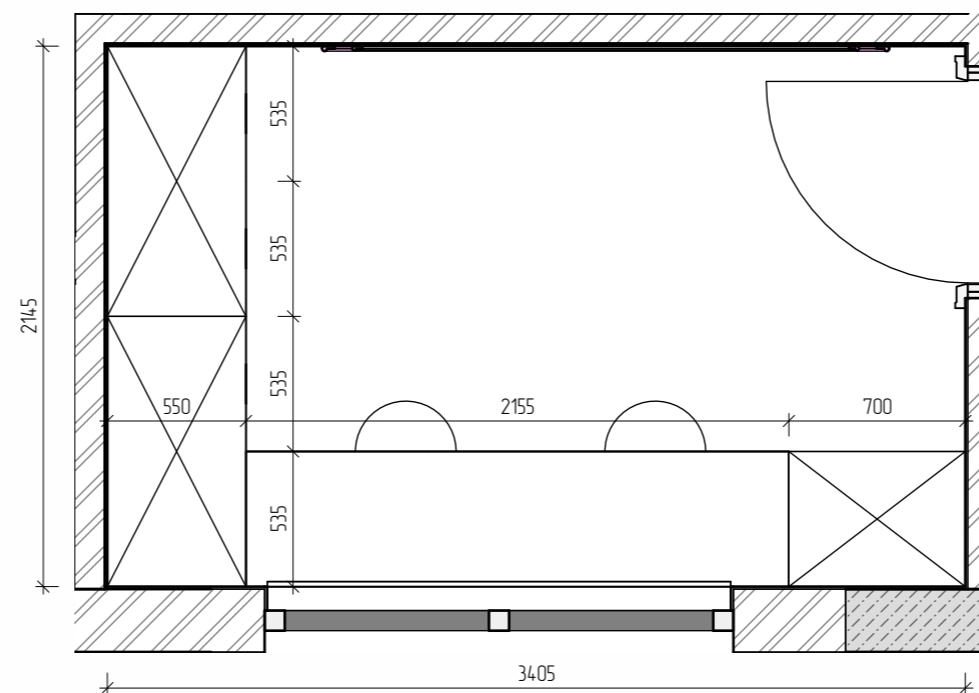
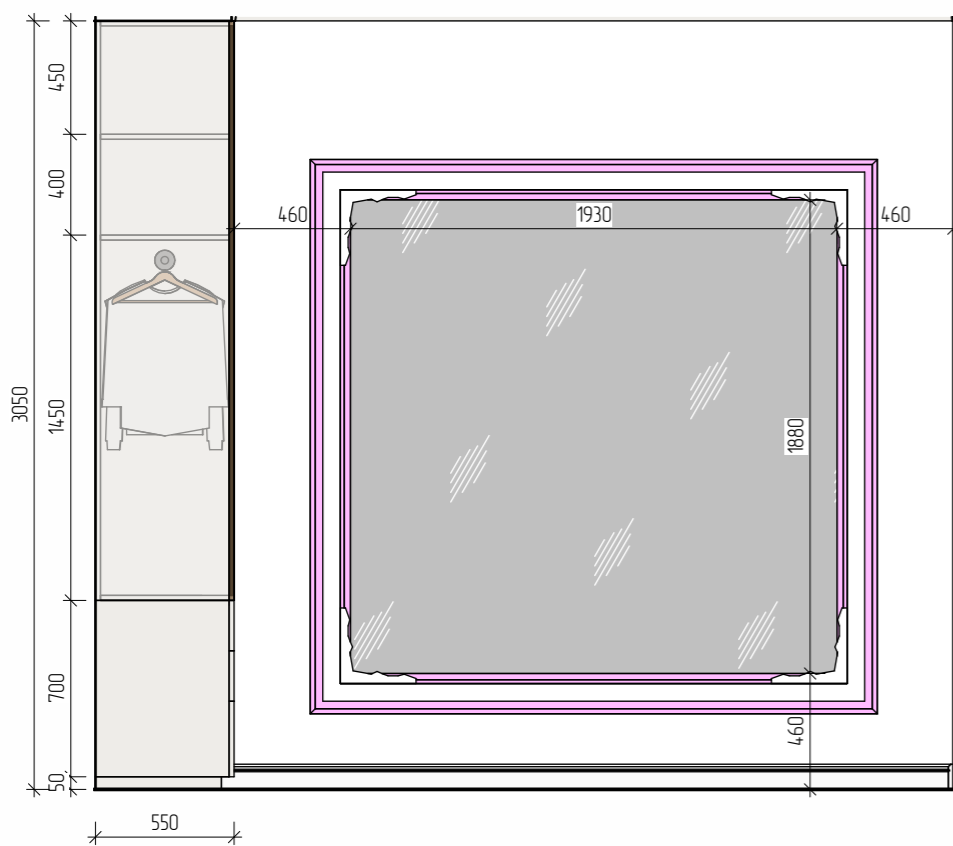

Зм.	Кільк.	Лист	№Док.	Підпис	Дата
Розробив		Таран О.Ю.			13.06.2025
Розробив		Сокал Д.Ю.			13.06.2025
Перевірив		Таран О.Ю.			13.06.2025

ІТАЛІЙСЬКИЙ КВАРТАЛ  
МЕБЛІ ІНДИВІДУАЛЬНОГО  
ВИГОТОВЛЕННЯ ГАРДЕРОБ 2  
206

Стадія	Аркуш	Аркушів
П	109	128
М 1:30 А3		



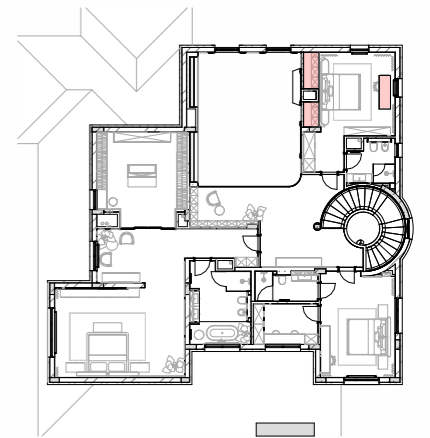
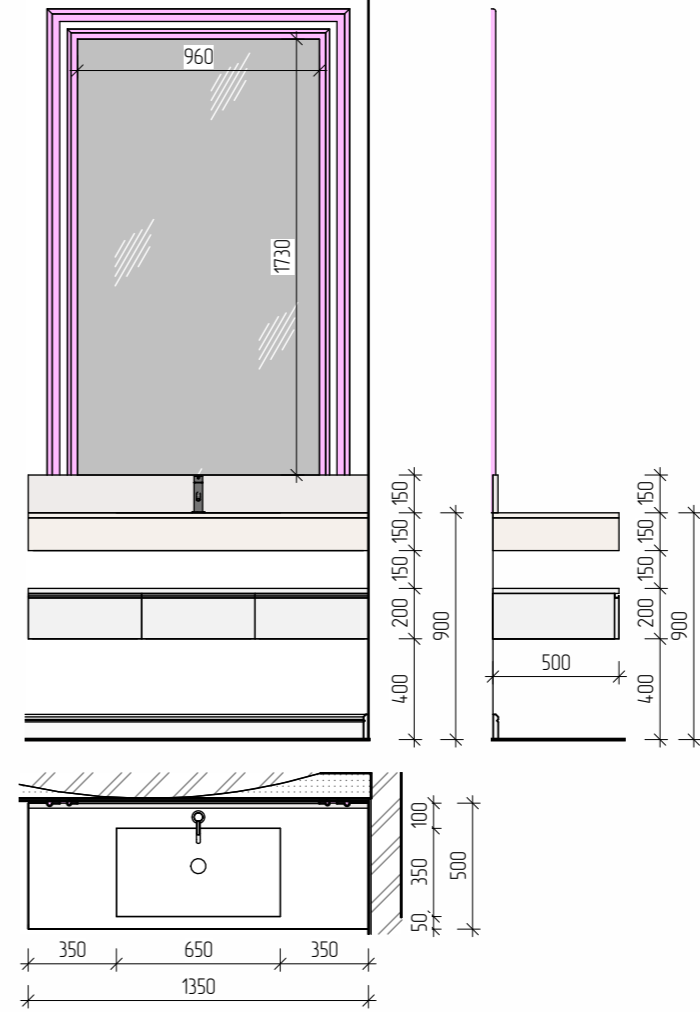
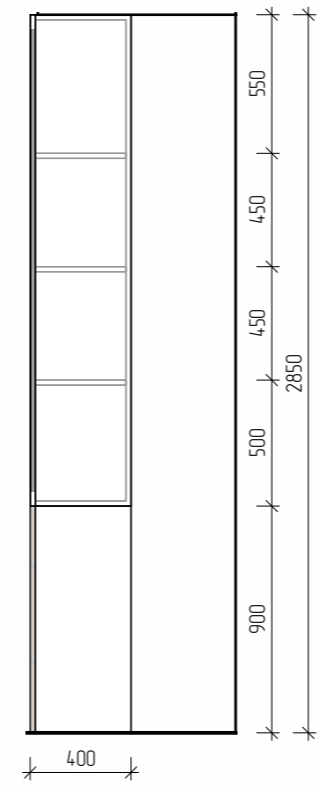
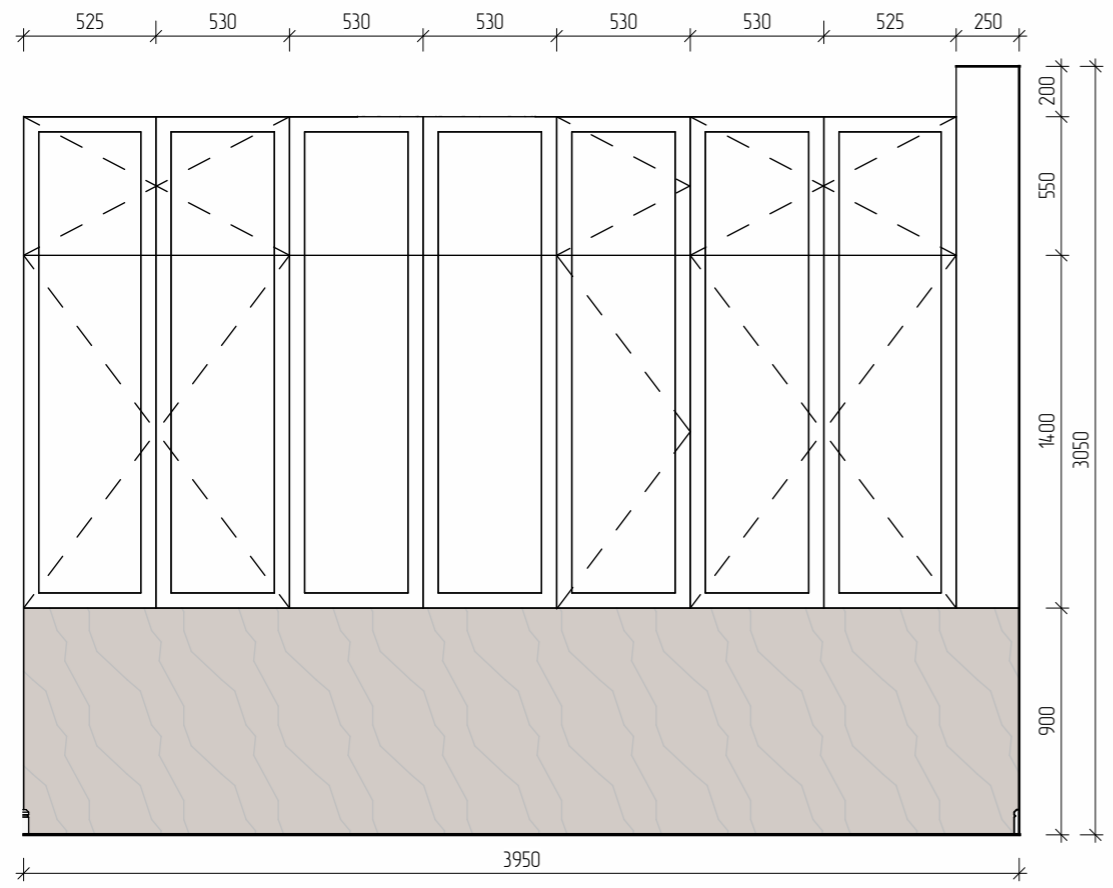

Раковина Санвузол 3. 1350x500xh300

-Раковина: Виконати в матеріалі керамограніту стін, Керамограніт Imola The Room BLA DA6 12 RM 600x1200

Виготовити викраси

Тумба: Санвузол 3. 1350x500xh200

-Фасад: МДФ фарбована NCS світлий (в тон стін)  
-Корпус: МДФ фарбована NCS світлий (в тон стін).  
-Ручка: GOLLA

Виготовити викраси

Дзеркало: Санвузол 3. 960xh1730

-Дзеркало: Дзеркало діамант

Виготовити викраси

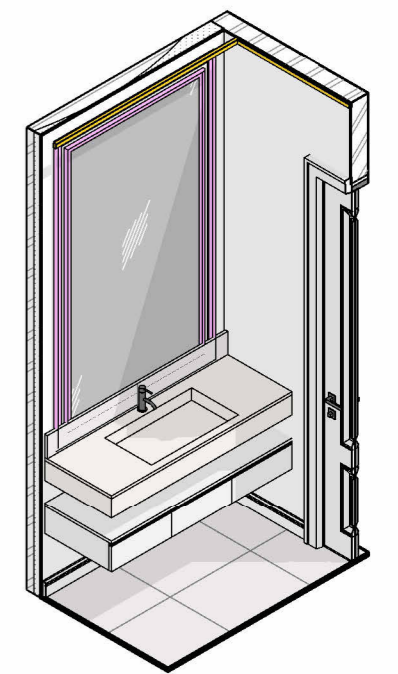
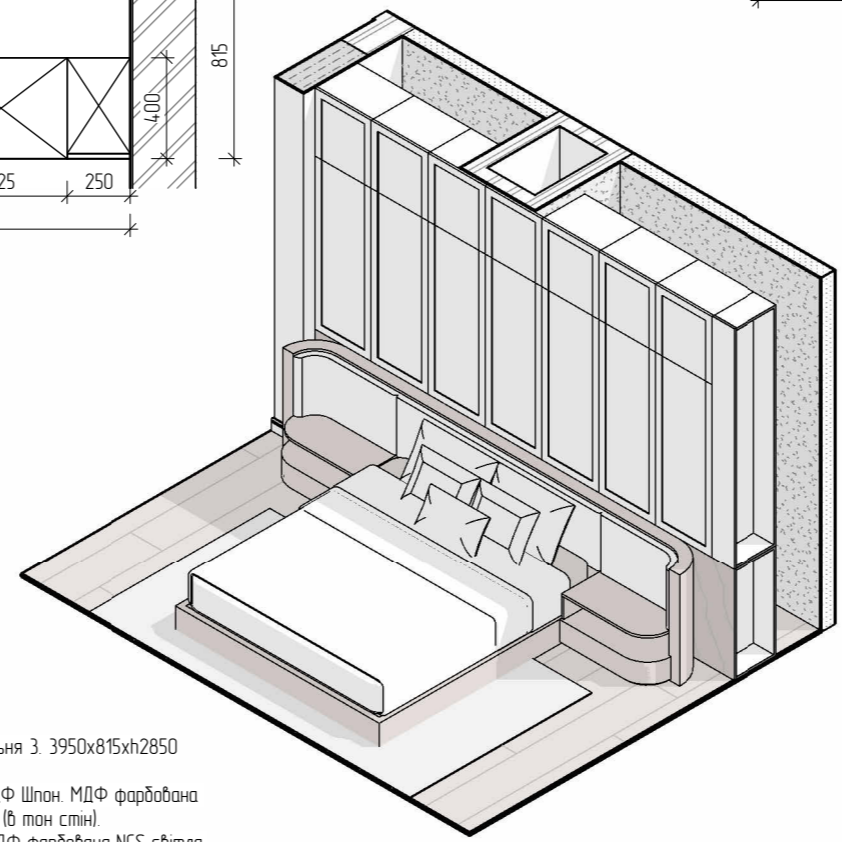
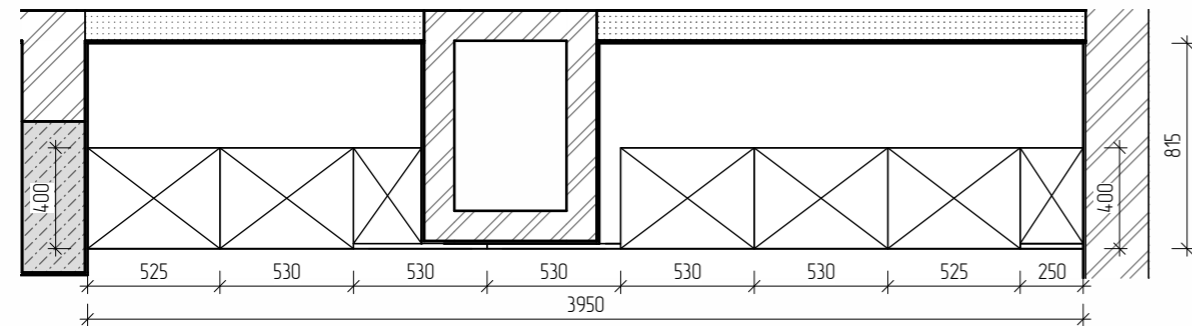

Шафа Спальня 3. 3950x815xh2850

-Фасад: МДФ Шпон, МДФ фарбована NCS світла (в тон стін).  
-Корпус: МДФ фарбована NCS світла (в тон стін).

Виготовити викраси

Зм.	Кільк.	Лист	№Док.	Підпис	Дата
Розробив		Таран О.Ю.			13.06.2025
Розробив		Сокол Д.Ю.			13.06.2025
Перевірив		Таран О.Ю.			13.06.2025

ІТАЛІЙСЬКИЙ КВАРТАЛ  
МЕБЛІ ІНДИВІДУАЛЬНОГО  
ВИГОТОВЛЕННЯ СПАЛЬНЯ 3  
208, САНВУЗОЛ 3 209

Стадія	Аркуш	Аркушів
П	111	128
М 1:30 А3		

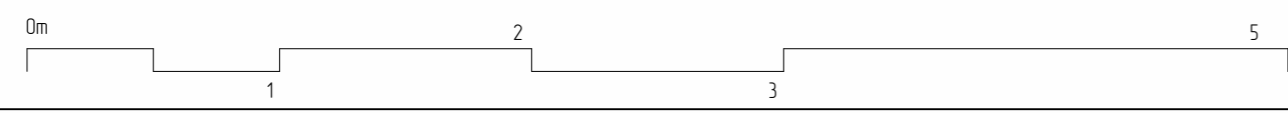

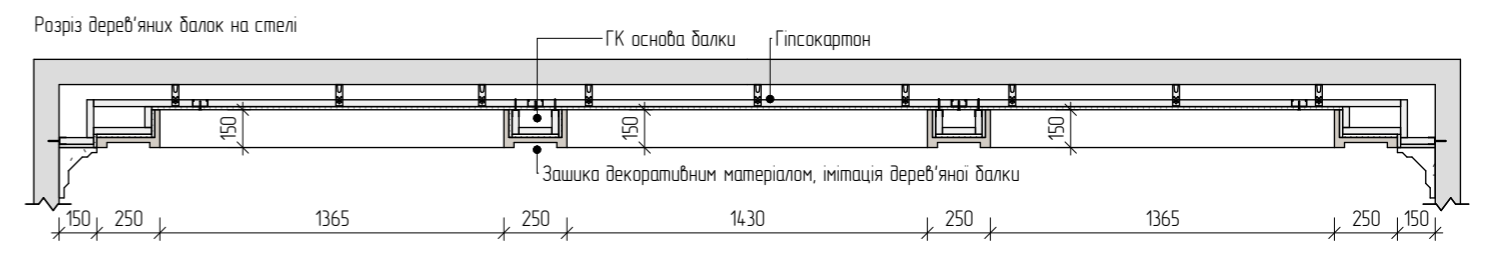
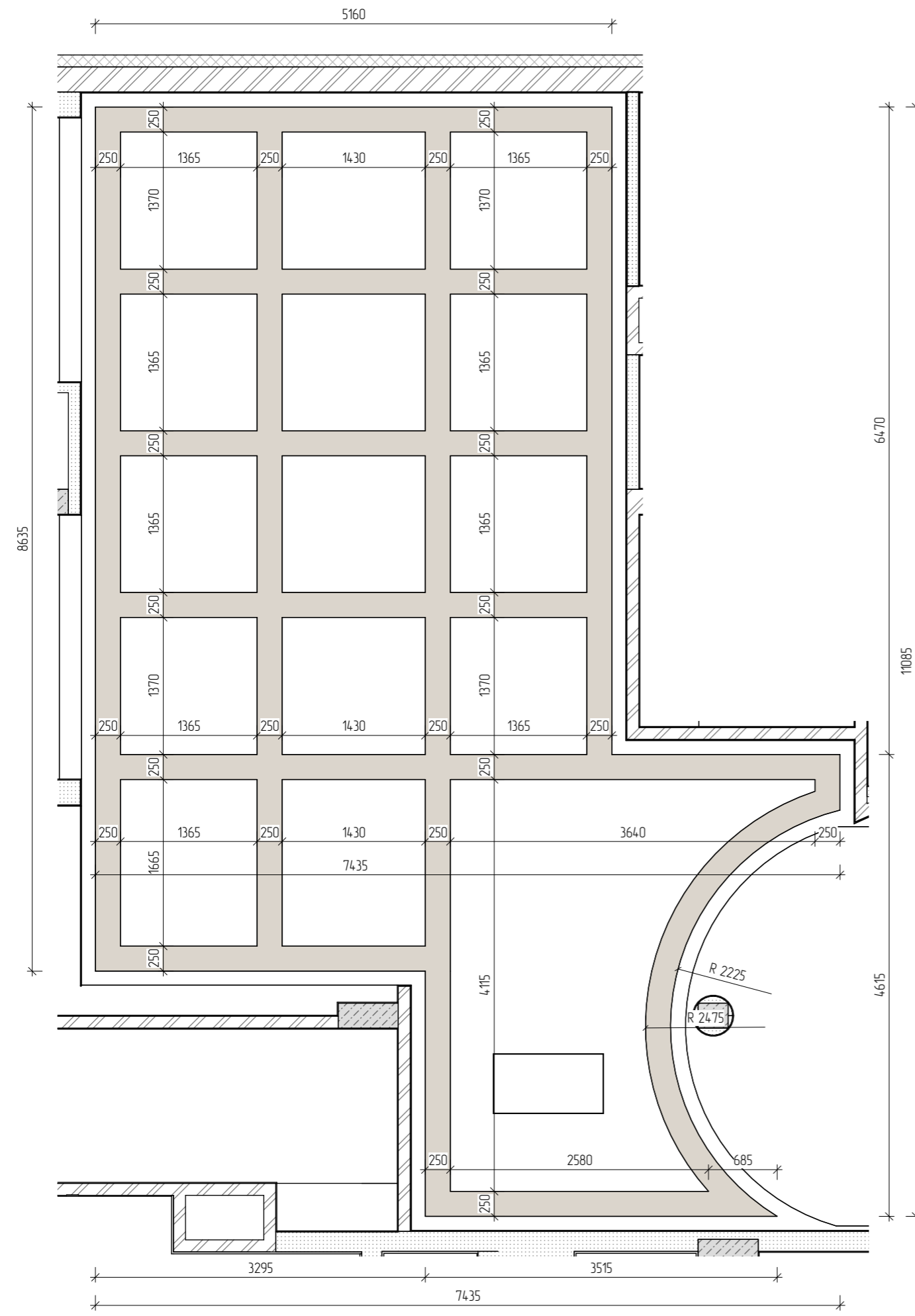

Варіанти виготовлення балок:  
 1) Виконати на основі із ГК/Л і обшити матеріалами на відір замбоника (МДФ шпунтований, ДСП, НРЛ)  
 2) Виготовити пустотілу імітацію балок з масиву дерева, монтувати на стелю.

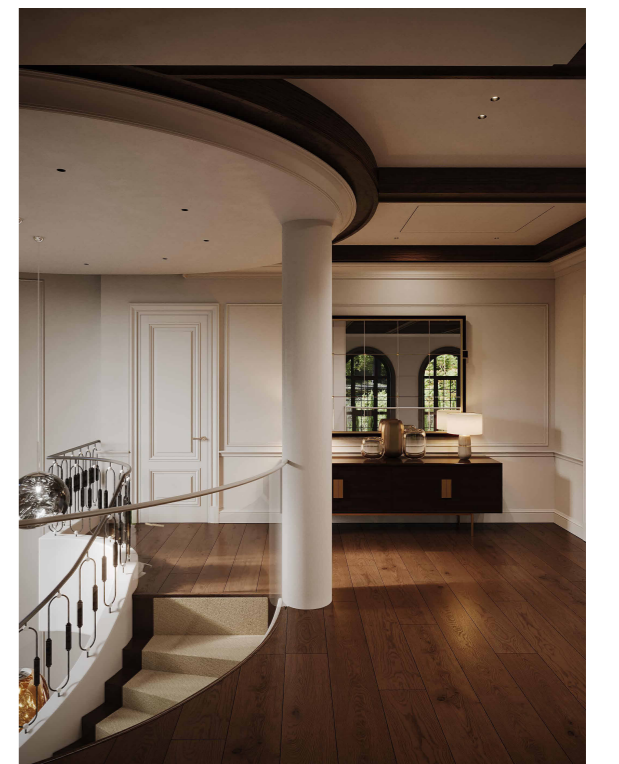
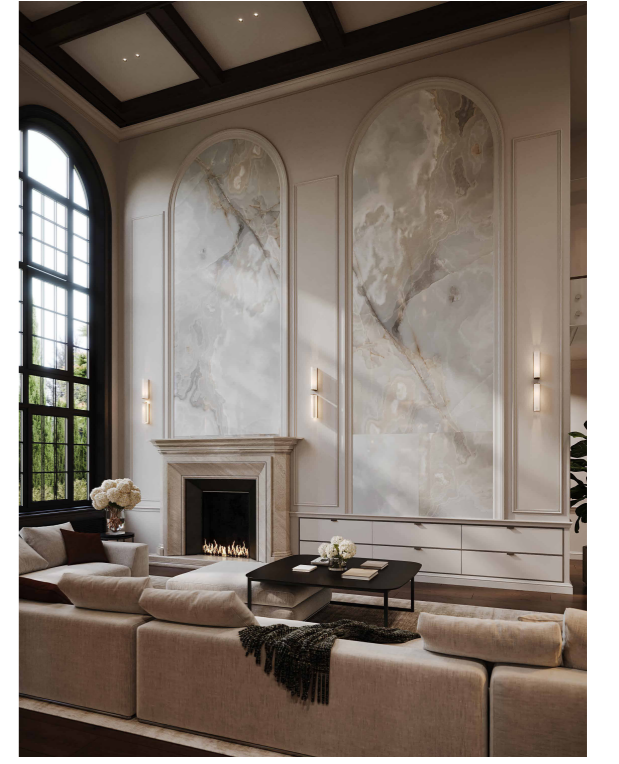

ІТАЛІЙСЬКИЙ КВАРТАЛ						Стадія	Аркуш	Аркушів
Зм.	Кільк.	Лист	№Док.	Підпис	Дата	П	112	128
	Розробив	Таран О.Ю.			13.06.2025	М	-	А3
	Розробив	Сокол Д.Ю.			13.06.2025			
	Перевірив	Таран О.Ю.			13.06.2025			
МЕБЛІ ІНДИВІДУАЛЬНОГО ВИГОТОВЛЕННЯ ВІТАЛЬНЯ 101								

СПЕЦИФІКАЦІЯ САНТЕХНІЧНИХ ПРИЛАДІВ						
ПРИМІЩЕННЯ	ЗОБРАЖЕННЯ	СХЕМА	КІЛЬКІСТЬ, ШТ.	ПОСИЛАННЯ НА САЙТ	НАЗВА	ПРИМІТКИ
106 Санвузол 107 Пральня 207 Санвузол 2 209 Санвузол 3			4	<a href="https://www.fantini.it/ru-it/product/31-1013-50s1e803wf">https://www.fantini.it/ru-it/product/31-1013-50s1e803wf</a>	Fantini, Nostromo. Змішувач для раковини на 1 отвір, подовжений вилів.	Deep Black PVD
106 Санвузол 209 Санвузол 3			2	<a href="https://www.fantini.it/ru-it/product/46-1899-91s19234">https://www.fantini.it/ru-it/product/46-1899-91s19234</a>	Сифон для раковин Fantini Aboutwater AA	Deep Black PVD
106 Санвузол 207 Санвузол 2 209 Санвузол 3			3	<a href="https://www.fantini.it/ru-it/product/31-4942-50s1e829">https://www.fantini.it/ru-it/product/31-4942-50s1e829</a>	Fantini, Nostromo. Штанга для душу із зовнішньою частиною змішувача	Deep Black PVD
107 Пральня			1	<a href="https://www.fantini.it/ru-it/product/31-3138-50s1e820b">https://www.fantini.it/ru-it/product/31-3138-50s1e820b</a>	Fantini, Nostromo. Вбудований змішувач для ванни	Deep Black PVD
106 Санвузол 107 Пральня 207 Санвузол 2			3	<a href="https://paffoni-store.com/product-02470.html">https://paffoni-store.com/product-02470.html</a>	Гігієнічний душ Paffoni Tweet Plus, БІДЕТКА НА ДВА РЕЖИМИ (копір - чорний матовий) ZDUP 125 NO	Чорний матовий
209 Санвузол 3			1	<a href="https://www.fantini.it/ru-it/product/31-567-50s1e808wf">https://www.fantini.it/ru-it/product/31-567-50s1e808wf</a>	Fantini, Nostromo. Змішувач для біде на 1 отвір	Deep Black PVD
203 Санвузол 1			2	<a href="https://areapro.gessi.com/en/product/58190?finId=707&amp;navId=eyJhbWwJpZlW50TmFzSI6lkjBVEhST09NlIwY29sbGVjdGlvbk5hbWUjOjJkNjU08iLjZzZXJpZU5hbWUjOjJkNjU08gTCslmNvbGxY3Rpb250YW1lVHJhbnNsYXRlZCI6IjQ0Q0ITyIsInNlcmllTmFIZVRyYW5zbGF0ZW9iOjJkNjU08gTCJ9">https://areapro.gessi.com/en/product/58190?finId=707&amp;navId=eyJhbWwJpZlW50TmFzSI6lkjBVEhST09NlIwY29sbGVjdGlvbk5hbWUjOjJkNjU08iLjZzZXJpZU5hbWUjOjJkNjU08gTCslmNvbGxY3Rpb250YW1lVHJhbnNsYXRlZCI6IjQ0Q0ITyIsInNlcmllTmFIZVRyYW5zbGF0ZW9iOjJkNjU08gTCJ9</a>	GESSEI. Змішувач для раковини на три отвори із середнім виливом, без зливу. 58190	707 - Black Metal Br. PVD
203 Санвузол 1			1	<a href="https://areapro.gessi.com/en/product/58214?finId=707&amp;navId=eyJhbWwJpZlW50TmFzSI6lkjBVEhST09NlIwY29sbGVjdGlvbk5hbWUjOjJkNjU08iLjZzZXJpZU5hbWUjOjJkNjU08gTCslmNvbGxY3Rpb250YW1lVHJhbnNsYXRlZCI6IjQ0Q0ITyIsInNlcmllTmFIZVRyYW5zbGF0ZW9iOjJkNjU08gTCJ9">https://areapro.gessi.com/en/product/58214?finId=707&amp;navId=eyJhbWwJpZlW50TmFzSI6lkjBVEhST09NlIwY29sbGVjdGlvbk5hbWUjOjJkNjU08iLjZzZXJpZU5hbWUjOjJkNjU08gTCslmNvbGxY3Rpb250YW1lVHJhbnNsYXRlZCI6IjQ0Q0ITyIsInNlcmllTmFIZVRyYW5zbGF0ZW9iOjJkNjU08gTCJ9</a>	GESSEI. Зовнішні частини для настінного термостатичного змішувача великої потужності. Вертикальна/горизонтальна установка з ДВОМА ОКРЕМИМИ ВИХОДАМИ 58214	707 - Black Metal Br. PVD

СПЕЦИФІКАЦІЯ САНТЕХНІЧНИХ ПРИЛАДІВ						
ПРИМІЩЕННЯ	ЗОБРАЖЕННЯ	СХЕМА	КІЛЬКІСТЬ, ШТ.	ПОСИЛАННЯ НА САЙТ	НАЗВА	ПРИМІТКИ
203 Санвузол 1			1	<a href="https://areapro.gessi.com/en/product/58185?finId=707&amp;navId=eyJhbWwJpZlW50TmFzSI6lkjBVEhST09NlIwY29sbGVjdGlvbk5hbWUjOjJkNjU08iLjZzZXJpZU5hbWUjOjJkNjU08gTCslmNvbGxY3Rpb250YW1lVHJhbnNsYXRlZCI6IjQ0Q0ITyIsInNlcmllTmFIZVRyYW5zbGF0ZW9iOjJkNjU08gTCJ9">https://areapro.gessi.com/en/product/58185?finId=707&amp;navId=eyJhbWwJpZlW50TmFzSI6lkjBVEhST09NlIwY29sbGVjdGlvbk5hbWUjOjJkNjU08iLjZzZXJpZU5hbWUjOjJkNjU08gTCslmNvbGxY3Rpb250YW1lVHJhbnNsYXRlZCI6IjQ0Q0ITyIsInNlcmllTmFIZVRyYW5zbGF0ZW9iOjJkNjU08gTCJ9</a>	GESSEI. Настінне кріплення проти вапняку та регульований верхній душ 58185	707 - Black Metal Br. PVD
203 Санвузол 1			1	<a href="https://areapro.gessi.com/en/product/58142?finId=707&amp;navId=eyJhbWwJpZlW50TmFzSI6lkjBVEhST09NlIwY29sbGVjdGlvbk5hbWUjOjJkNjU08iLjZzZXJpZU5hbWUjOjJkNjU08gTCslmNvbGxY3Rpb250YW1lVHJhbnNsYXRlZCI6IjQ0Q0ITyIsInNlcmllTmFIZVRyYW5zbGF0ZW9iOjJkNjU08gTCJ9">https://areapro.gessi.com/en/product/58142?finId=707&amp;navId=eyJhbWwJpZlW50TmFzSI6lkjBVEhST09NlIwY29sbGVjdGlvbk5hbWUjOjJkNjU08iLjZzZXJpZU5hbWUjOjJkNjU08gTCslmNvbGxY3Rpb250YW1lVHJhbnNsYXRlZCI6IjQ0Q0ITyIsInNlcmllTmFIZVRyYW5zbGF0ZW9iOjJkNjU08gTCJ9</a>	GESSEI. Розсувна рейка з ручним душем проти вапняку, гнучким шлангом 1,50 м і водовідводом 58142	707 - Black Metal Br. PVD
203 Санвузол 1			1	<a href="https://areapro.gessi.com/en/product/58007?finId=707&amp;navId=eyJhbWwJpZlW50TmFzSI6lkjBVEhST09NlIwY29sbGVjdGlvbk5hbWUjOjJkNjU08iLjZzZXJpZU5hbWUjOjJkNjU08gTCslmNvbGxY3Rpb250YW1lVHJhbnNsYXRlZCI6IjQ0Q0ITyIsInNlcmllTmFIZVRyYW5zbGF0ZW9iOjJkNjU08gTCJ9">https://areapro.gessi.com/en/product/58007?finId=707&amp;navId=eyJhbWwJpZlW50TmFzSI6lkjBVEhST09NlIwY29sbGVjdGlvbk5hbWUjOjJkNjU08iLjZzZXJpZU5hbWUjOjJkNjU08gTCslmNvbGxY3Rpb250YW1lVHJhbnNsYXRlZCI6IjQ0Q0ITyIsInNlcmllTmFIZVRyYW5zbGF0ZW9iOjJkNjU08gTCJ9</a>	GESSEI. Змішувач для біде з гнучким підключенням 58007	707 - Black Metal Br. PVD
203 Санвузол 1			1	<a href="https://areapro.gessi.com/en/product/58345?finId=707&amp;navId=eyJhbWwJpZlW50TmFzSI6lkjBVEhST09NlIwY29sbGVjdGlvbk5hbWUjOjJkNjU08iLjZzZXJpZU5hbWUjOjJkNjU08gTCslmNvbGxY3Rpb250YW1lVHJhbnNsYXRlZCI6IjQ0Q0ITyIsInNlcmllTmFIZVRyYW5zbGF0ZW9iOjJkNjU08gTCJ9">https://areapro.gessi.com/en/product/58345?finId=707&amp;navId=eyJhbWwJpZlW50TmFzSI6lkjBVEhST09NlIwY29sbGVjdGlvbk5hbWUjOjJkNjU08iLjZzZXJpZU5hbWUjOjJkNjU08gTCslmNvbGxY3Rpb250YW1lVHJhbnNsYXRlZCI6IjQ0Q0ITyIsInNlcmllTmFIZVRyYW5zbGF0ZW9iOjJkNjU08gTCJ9</a>	GESSEI. Зовнішні частини настінні для змішувача для душу, двоходовий з перемикачем, вихід води, ручний душовий ганок. 58345	707 - Black Metal Br. PVD
203 Санвузол 1			1	<a href="https://areapro.gessi.com/en/product/58100?finId=707&amp;navId=eyJhbWwJpZlW50TmFzSI6lkjBVEhST09NlIwY29sbGVjdGlvbk5hbWUjOjJkNjU08iLjZzZXJpZU5hbWUjOjJkNjU08gTCslmNvbGxY3Rpb250YW1lVHJhbnNsYXRlZCI6IjQ0Q0ITyIsInNlcmllTmFIZVRyYW5zbGF0ZW9iOjJkNjU08gTCJ9">https://areapro.gessi.com/en/product/58100?finId=707&amp;navId=eyJhbWwJpZlW50TmFzSI6lkjBVEhST09NlIwY29sbGVjdGlvbk5hbWUjOjJkNjU08iLjZzZXJpZU5hbWUjOjJkNjU08gTCslmNvbGxY3Rpb250YW1lVHJhbnNsYXRlZCI6IjQ0Q0ITyIsInNlcmllTmFIZVRyYW5zbGF0ZW9iOjJkNjU08gTCJ9</a>	GESSEI. Настінна раковина з виливом, середній вилів 58100	707 - Black Metal Br. PVD
203 Санвузол 1			2	<a href="https://laterem.ua/product/sifon_gessi_origini_black_metal_brushed_pvd-01377707/?srsltid=afmboog2yvuuld6mnhm176mihkymjz6umrnamkcrhnmgu0ngbizfmxn">https://laterem.ua/product/sifon_gessi_origini_black_metal_brushed_pvd-01377707/?srsltid=afmboog2yvuuld6mnhm176mihkymjz6umrnamkcrhnmgu0ngbizfmxn</a>	Сифон Gessi Origini, Black Metal Brushed PVD	707 - Black Metal Br. PVD
203 Санвузол 1			1	<a href="https://paabaths.com/ua/katalog/vanni/dolce/">https://paabaths.com/ua/katalog/vanni/dolce/</a>	Ванна окремого типу PAA Dolce	
106 Санвузол 107 Пральня 203 Санвузол 1 207 Санвузол 2 209 Санвузол 3			5	<a href="https://www.agromat.ua/geberit-111-726-00-1-dlya-podv-esnogo-unitaza_s162940/">https://www.agromat.ua/geberit-111-726-00-1-dlya-podv-esnogo-unitaza_s162940/</a>	Інсталяція для унітаза Geberit Duofix Sigma 111.796.00.1	

ПРИМІТКИ
Всі прилади та обладнання погодити з замовником,
Вибоди уточнити та коригувати згідно з обраними приладами та обладнанням.

ІТАЛІЙСЬКИЙ КВАРТАЛ						Стадія	Аркуш	Аркушів
Зм.	Кільк.	Лист	№Док.	Підпис	Дата	П	113	128
	Розробив	Таран О.Ю.			13.06.2025	СПЕЦИФІКАЦІЯ САНТЕХНІЧНИХ ПРИЛАДІВ		
	Розробив	Сокол Д.Ю.			13.06.2025			
	Перевірив	Таран О.Ю.			13.06.2025			
						M	-	A3





СПЕЦИФІКАЦІЯ ОВІТЛЮВАЛЬНИХ ПРИЛАДІВ						
ПРИМІЩЕННЯ	ЗОБРАЖЕННЯ	СХЕМА	КІЛЬКІСТЬ, ШТ.	ПОСИЛАННЯ НА САЙТ	НАЗВА	ПРИМІТКИ
101 Вітальня			3	<a href="https://www.tomdixon.net/en/melt-led-pendant-2-configurable.html">https://www.tomdixon.net/en/melt-led-pendant-2-configurable.html</a>	Підвісний світильник Melt LED Pendant Tom Dixon	
201 Хол			6	<a href="https://www.tomdixon.net/en/melt-led-pendant-2-configurable.html">https://www.tomdixon.net/en/melt-led-pendant-2-configurable.html</a>	Підвісний світильник Melt LED Pendant Tom Dixon	
101 Вітальня			1	<a href="https://www.leucos.com/en/catalog/stacking-s-180-h/">https://www.leucos.com/en/catalog/stacking-s-180-h/</a>	Підвісний світильник LEUCOS - STACKING S 180 H	Погодити с замовником, уточнити виводи згідно до обраного приладу
101 Вітальня			2	<a href="https://www.eichholtz.com/en/floor-lamp-coyote-113888.html">https://www.eichholtz.com/en/floor-lamp-coyote-113888.html</a>	Підлоговий світильник Floor Lamp Coyote Eichholtz	
101 Вітальня			14x2 (по 2 в одній точці) всього: 28 шт.	<a href="https://gardeshop.com/products/articolo-slim-wall-sconce-brass">https://gardeshop.com/products/articolo-slim-wall-sconce-brass</a>	Бра ARTICOLO SLIM WALL SCONCE GARDE	Погодити с замовником, уточнити виводи згідно до обраного приладу
201 Хол			2	<a href="https://www.coxandcox.co.uk/banded-ceramic-table-lamp/?nosto=nosto-page-product&amp;refSrc=150839">https://www.coxandcox.co.uk/banded-ceramic-table-lamp/?nosto=nosto-page-product&amp;refSrc=150839</a>	Настільна лампа Banded Ceramic Table Lamp Cox & Cox	
202 Спальня 1			2	<a href="https://www.occhio.com/products/luna-sospeso?srsltid=AfmBOoprGUQbuZhZiIRsCKmXhoMg8Bj5w70Ukwp1Vd4Y_coZyY-OEnQe">https://www.occhio.com/products/luna-sospeso?srsltid=AfmBOoprGUQbuZhZiIRsCKmXhoMg8Bj5w70Ukwp1Vd4Y_coZyY-OEnQe</a>	Підвісний світильник Luna sospeso Occhio	
202 Спальня 1			2	<a href="https://pulpoproducts.com/product/oda/">https://pulpoproducts.com/product/oda/</a>	Підлоговий світильник Oda TABLE & FLOOR LIGHT BY SEBASTIAN HERKNER	

СПЕЦИФІКАЦІЯ ОВІТЛЮВАЛЬНИХ ПРИЛАДІВ						
ПРИМІЩЕННЯ	ЗОБРАЖЕННЯ	СХЕМА	КІЛЬКІСТЬ, ШТ.	ПОСИЛАННЯ НА САЙТ	НАЗВА	ПРИМІТКИ
202 Спальня 1			3	<a href="https://newworks.dk/en/product/karl-johan-wall-lamp">https://newworks.dk/en/product/karl-johan-wall-lamp</a>	Бра Karl-Johan Wall Lamp	
202 Спальня 1			5	<a href="https://newworks.dk/en/product/karl-johan-wall-lamp">https://newworks.dk/en/product/karl-johan-wall-lamp</a>	Бра Karl-Johan Wall Lamp	
203 Санвузол 1			2		Бра На вибір замовника	
205 Спальня 2			2		Підвісний світильник Підібрати аналог	
205 Спальня 2			1	<a href="https://www.paolocastelli.com/prodotto/indoor/illuminazione/lampade-da-terra/manta-a-floor/">https://www.paolocastelli.com/prodotto/indoor/illuminazione/lampade-da-terra/manta-a-floor/</a>	Підлоговий світильник Lampade da terra Manta Vittorio Paradiso Paolo Castelli	
205 Спальня 2			1		Настільна лампа Підібрати аналог	
208 Спальня 3			1	<a href="https://www.sohohome.com/products/renato-table-lamp?srsltid=AfmBOoowW8DjsShNHRrEQWeTmfnyBYPKzNzXGasinaXIUOtOKwR1zsiT">https://www.sohohome.com/products/renato-table-lamp?srsltid=AfmBOoowW8DjsShNHRrEQWeTmfnyBYPKzNzXGasinaXIUOtOKwR1zsiT</a>	Настільна лампа Renato Table Lamp	
208 Спальня 3			1	<a href="https://lampatron.com/products/bertolda-x?pr_prod_strat=e5_desc&amp;pr_rec_id=e4c2598d8&amp;pr_rec_pid=9073565761841&amp;pr_ref_pid=9079259005233&amp;pr_seq=uniform">https://lampatron.com/products/bertolda-x?pr_prod_strat=e5_desc&amp;pr_rec_id=e4c2598d8&amp;pr_rec_pid=9073565761841&amp;pr_ref_pid=9079259005233&amp;pr_seq=uniform</a>	Підвісний світильник BERTOLDA X Ring lighting fixture L	

ПРИМІТКИ
Всі прилади та обладнання погодити с замовником,
Виводи уточнити та коригувати згідно з обраними приладами та обладнанням.

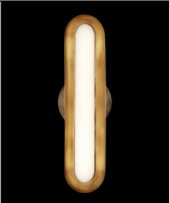
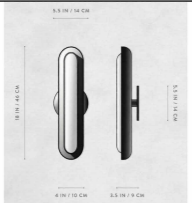
ІТАЛІЙСЬКИЙ КВАРТАЛ						Стадія	Аркуш	Аркушів
Зм.	Кільк.	Лист	№Док.	Підпис	Дата	П	115	128
Розробив		Таран О.Ю.			13.06.2025	М	-	А3
Розробив		Сокол Д.Ю.			13.06.2025			
Перевірив		Таран О.Ю.			13.06.2025			
СПЕЦИФІКАЦІЯ ОСВІТЛЮВАЛЬНИХ ПРИЛАДІВ								

СПЕЦИФІКАЦІЯ ОВІТЛЮВАЛЬНИХ ПРИЛАДІВ							
ПРИМІЩЕННЯ	ЗОБРАЖЕННЯ	СХЕМА	КІЛЬКІСТЬ, ШТ.	ПОСИЛАННЯ НА САЙТ	НАЗВА	ПРИМІТКИ	
209 Санвузол 1			1	<a href="https://apparatusstudio.uk/products/circuit-1">https://apparatusstudio.uk/products/circuit-1</a>	Бра CIRCUIT : 1		
201 Хол			10	<a href="https://sant-market.ua/ua/page/zmivu-dlya-un-tazu-geb-erit-sigma20-77519">https://sant-market.ua/ua/page/zmivu-dlya-un-tazu-geb-erit-sigma20-77519</a>	Бра нічник на вибір замовника		
101 Вітальня			75		Точковий світильник на вибір замовника		
102 Кухня			6				
103 Гардероб			6				
104 Кімната заг. приз.			6				
105 Кабінет			12				
106 Санвузол			2				
107 Пральня			7				
108 Коридор			8				
109 Кладова			3				
110 Тех. прим.			4				
111 Гараж			16				
<b>Всього</b>			<b>145</b>				
201 Хол			22		Точковий світильник на вибір замовника		
202 Спальня 1			22				
203 Санвузол 1			8				
204 Гардероб 1			8				
205 Спальня 2			8				
206 Гардероб 2			5				
207 Санвузол 2			3				
208 Спальня 3			10				
209 Санвузол 3			3				
<b>Всього</b>			<b>89</b>				
202 Спальня 1			2			Бра (читалка) На вибір замовника	
202 Спальня 1			1			Настільний світильник На вибір замовника	

СПЕЦИФІКАЦІЯ ОВІТЛЮВАЛЬНИХ ПРИЛАДІВ						
ПРИМІЩЕННЯ	ЗОБРАЖЕННЯ	СХЕМА	КІЛЬКІСТЬ, ШТ.	ПОСИЛАННЯ НА САЙТ	НАЗВА	ПРИМІТКИ
204 Гардероб 1			1		Настільний світильник На вибір замовника	
103 Гардероб			2		Бра На вибір замовника	
105 Кабінет			2		Бра На вибір замовника	
105 Кабінет			1		Настільний світильник На вибір замовника	
101 Вітальня			11,2		Декоративні підсвітки. Окрім меблевих LED стрічка 3000K	Вказано в метрах погонних
102 Кухня			2,6			
103 Гардероб						
104 Кімната заг. приз.			1,5			
105 Кабінет						
106 Санвузол			10,8			
107 Пральня			5			
108 Коридор						
109 Кладова						
110 Тех. прим.						
111 Гараж						
<b>Всього</b>						
201 Хол			29,7		Декоративні підсвітки. Окрім меблевих LED стрічка 3000K	Вказано в метрах погонних
202 Спальня 1						
203 Санвузол 1			18,5			
204 Гардероб 1			25			
205 Спальня 2			20,9			
206 Гардероб 2						
207 Санвузол 2			5,8			
208 Спальня 3			18,6			
209 Санвузол 3			13,2			
<b>Всього</b>		<b>131,7</b>				

ПРИМІТКИ
Всі прилади та обладнання погодити з замовником;
Виводи уточнити та коригувати згідно з обраними приладами та обладнанням.

Зм.	Кільк.	Лист	№Док.	Підпис	Дата	ІТАЛІЙСЬКИЙ КВАРТАЛ		
Розробив		Таран О.Ю.			13.06.2025	Стадія	Аркуш	Аркушів
Розробив		Сокол Д.Ю.			13.06.2025	П	116	128
Перевірив		Таран О.Ю.			13.06.2025	СПЕЦИФІКАЦІЯ ОСВІТЛЮВАЛЬНИХ ПРИЛАДІВ		
						M	-	A3

СПЕЦИФІКАЦІЯ МЕБЛЕВИХ ЕЛЕМЕНТІВ, ГОТОВІ ВИРОБИ						
ПРИМІЩЕННЯ	ЗОБРАЖЕННЯ	СХЕМА	КІЛЬКІСТЬ, ШТ.	ПОСИЛАННЯ НА САЙТ	НАЗВА	ПРИМІТКИ
101 Вітальня			1	<a href="https://www.ditreitalia.com/ru/products/sofas-ru/bijoux">https://www.ditreitalia.com/ru/products/sofas-ru/bijoux</a>	DiTre Italia, Bijoux Диван	
101 Вітальня		 Footstool max1 Высота: 42cm Ширина: 100cm Вес: 27kg Глубина: 100cm Ткань: 2,2mt+1,6mt Объем: 0,58 m³	1	<a href="https://www.ditreitalia.com/ru/products/sofas-ru/bijoux">https://www.ditreitalia.com/ru/products/sofas-ru/bijoux</a>	DiTre Italia, Bijoux Пуф	
104 Кімната заг. призначення		 3-seater max1 central element with top Высота: 80cm Ширина: 256cm Вес: 74kg Глубина: 102cm Ткань: 6,3mt+4,4mt Объем: 1,48 m³	1	<a href="https://www.ditreitalia.com/ru/products/sofas-ru/bijoux">https://www.ditreitalia.com/ru/products/sofas-ru/bijoux</a>	DiTre Italia, Bijoux Диван	
101 Вітальня			4	<a href="https://www.eichholtz.com/en/counter-stool-dante-115839.html">https://www.eichholtz.com/en/counter-stool-dante-115839.html</a>	Напів барний стілець. Counter Stool Dante	
101 Вітальня			6	<a href="https://potocco.it/en/products/191/velis.html">https://potocco.it/en/products/191/velis.html</a>	Обіднє крісло. Velis Potocco	
101 Вітальня		 RECTANGULAR TABLE Cm. 240x120x78h	1	<a href="https://www.ceppisrl.com/en/product/geo_tavolo-2/">https://www.ceppisrl.com/en/product/geo_tavolo-2/</a>	Стіл обідній. GEO Серрі	
101 Вітальня			1		Столик журнальний. Індивідуального виготовлення	
101 Вітальня			1		Столик журнальний. Індивідуального виготовлення	

СПЕЦИФІКАЦІЯ МЕБЛЕВИХ ЕЛЕМЕНТІВ, ГОТОВІ ВИРОБИ						
ПРИМІЩЕННЯ	ЗОБРАЖЕННЯ	СХЕМА	КІЛЬКІСТЬ, ШТ.	ПОСИЛАННЯ НА САЙТ	НАЗВА	ПРИМІТКИ
101 Вітальня			1		Столик журнальний. Індивідуального виготовлення	
101 Вітальня			1	<a href="https://www.cattelanitalia.com/ru/products/BA4F2FBF-6F79-42A5-BF9C-BE29DA6EC231?c=23">https://www.cattelanitalia.com/ru/products/BA4F2FBF-6F79-42A5-BF9C-BE29DA6EC231?c=23</a>	Комод BOUTIQUE 224x42x84h - A	
201 Хол			1	<a href="https://www.mondinariredamenti.it/en/flo-swinging-armchair">https://www.mondinariredamenti.it/en/flo-swinging-armchair</a>	Крісло Flou Softwing armchair Mondini	
201 Хол			1	<a href="https://www.thesofaandchair.co.uk/collection/living-storage/6857-ascot?srsltid=AfmBOooGntYrGmofFvfbA6OZkBRhtwzGGQY9lwyMk7eKAmi26OLaEx">https://www.thesofaandchair.co.uk/collection/living-storage/6857-ascot?srsltid=AfmBOooGntYrGmofFvfbA6OZkBRhtwzGGQY9lwyMk7eKAmi26OLaEx</a>	Комод Ascot W:240cm / D:55cm / H:80cm	
201 Хол			1	<a href="https://www.cattelanitalia.com/en/products/DEE84652-E23C-4A43-A49C-E875AEA0EC63?c=25">https://www.cattelanitalia.com/en/products/DEE84652-E23C-4A43-A49C-E875AEA0EC63?c=25</a>	Столик журнальний. BILLY Keramik	
202 Спальня 1		 cm 69x82xH70	2	<a href="https://www.rugiano.com/en/products/indoor/armchairs/paris">https://www.rugiano.com/en/products/indoor/armchairs/paris</a>	Крісло Paris Armchair Rugiano	
202 Спальня 1			1	<a href="https://www.cattelanitalia.com/en/products/DEE84652-E23C-4A43-A49C-E875AEA0EC63?c=25">https://www.cattelanitalia.com/en/products/DEE84652-E23C-4A43-A49C-E875AEA0EC63?c=25</a>	Столик журнальний. BILLY Keramik	
202 Спальня 1		 cm 180x204 5xH120 80x cm 150x200	1	<a href="https://www.rugiano.com/en/products/indoor/beds/vogue">https://www.rugiano.com/en/products/indoor/beds/vogue</a>	Ліжко Vogue Rugiano	

ПРИМІТКИ
Всі медлі погодити с замовником,
Прив'язки та розміщення уточнити згідно з обраними медлями.

						ІТАЛІЙСЬКИЙ КВАРТАЛ	Стадія	Аркуш	Аркушів
Зм.	Кільк.	Лист	№Док.	Підпис	Дата		П	117	128
Розробив		Таран О.Ю.			13.06.2025		СПЕЦИФІКАЦІЯ МЕБЛЕВИХ ЕЛЕМЕНТІВ		
Розробив		Сакал Д.Ю.			13.06.2025				
Перевірив		Таран О.Ю.			13.06.2025	M			

СПЕЦИФІКАЦІЯ МЕБЛЕВИХ ЕЛЕМЕНТІВ, ГОТОВІ ВИРОБИ						
ПРИМІЩЕННЯ	ЗОБРАЖЕННЯ	СХЕМА	КІЛЬКІСТЬ, ШТ.	ПОСИЛАННЯ НА САЙТ	НАЗВА	ПРИМІТКИ
202 Спальня 1 204 Гардероб 1			2	<a href="https://www.rugiano.com/en/products/indoor/benches/art-hur">https://www.rugiano.com/en/products/indoor/benches/art-hur</a>	Банкетка Arthur Rugiano	
204 Спальня 2			1		Ліжко Підібрати аналог	
204 Спальня 2			2	<a href="https://www.minotti.com/en/ou_nightstand_2">https://www.minotti.com/en/ou_nightstand_2</a>	Тумба приліжкова Lou "Nightstand" minotti	
204 Спальня 2			1	<a href="https://maisoncorbeil.com/en/anise-chaaise-a-diner-en-tissu-boucle">https://maisoncorbeil.com/en/anise-chaaise-a-diner-en-tissu-boucle</a>	Крісло Anise Bouclé Fabric Dining Chair	
208 Спальня 3			1	<a href="https://valenciateaterseating.com.au/products/valencia-gianna-king-size-bed-frame-with-nightstands-natural-walnut-wood">https://valenciateaterseating.com.au/products/valencia-gianna-king-size-bed-frame-with-nightstands-natural-walnut-wood</a>	Ліжко Gianna Natural Walnut Wood King Bed Frame	
208 Спальня 3			1	<a href="https://www.minotti.com/en/carson-writing-desk">https://www.minotti.com/en/carson-writing-desk</a>	Стіл робочий Carson "Writing Desk" minotti	
208 Спальня 3			1	<a href="https://www.paolocastelli.com/en/prodotto/indoor/chairs-and-stools-en/chairs-en/n5/">https://www.paolocastelli.com/en/prodotto/indoor/chairs-and-stools-en/chairs-en/n5/</a>	Крісло Chair №5 By Paolo Castelli	
204 Гардероб 1			1		Пуф	

СПЕЦИФІКАЦІЯ МЕБЛЕВИХ ЕЛЕМЕНТІВ, ГОТОВІ ВИРОБИ						
ПРИМІЩЕННЯ	ЗОБРАЖЕННЯ	СХЕМА	КІЛЬКІСТЬ, ШТ.	ПОСИЛАННЯ НА САЙТ	НАЗВА	ПРИМІТКИ
206 Гардероб 2			2	<a href="https://www.westwing.es/puf-de-terciopelo-orchid-129760.html?simple=DEQ21WES65114-163609&amp;utm_source=google&amp;utm_medium=sea_conversion_nbr&amp;utm_campaign=es_performance_max_nbr_adf&amp;utm_content=&amp;gad_source=1&amp;gclid=Cj0KCQiAouG5BhDBARIsAoc08RRTDnYUldEoVEXHPdI2QIG">https://www.westwing.es/puf-de-terciopelo-orchid-129760.html?simple=DEQ21WES65114-163609&amp;utm_source=google&amp;utm_medium=sea_conversion_nbr&amp;utm_campaign=es_performance_max_nbr_adf&amp;utm_content=&amp;gad_source=1&amp;gclid=Cj0KCQiAouG5BhDBARIsAoc08RRTDnYUldEoVEXHPdI2QIG</a>	Пуф Puf de terciopelo Orchid	
105 Кабінет			1		Диван На вибір замовника	
105 Кабінет			1		Стіл На вибір замовника	
105 Кабінет			1		Крісло На вибір замовника	
105 Кабінет			1		Тумба На вибір замовника	
203 Санвузол 1			1		Столик журнальний	

ПРИМІТКИ
Всі медлі погодити с замовником;
Прив'язки та розміщення уточнити згідно з обраними медлями.

						ІТАЛІЙСЬКИЙ КВАРТАЛ		
Зм.	Кільк.	Лист	№Док.	Підпис	Дата	Стадія	Аркуш	Аркушів
Розробив		Таран О.Ю.			13.06.2025	П	118	128
Розробив		Сокол Д.Ю.			13.06.2025	М - А3		
Перевірив		Таран О.Ю.			13.06.2025			
						СПЕЦИФІКАЦІЯ МЕБЛЕВИХ ЕЛЕМЕНТІВ		





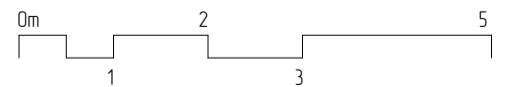
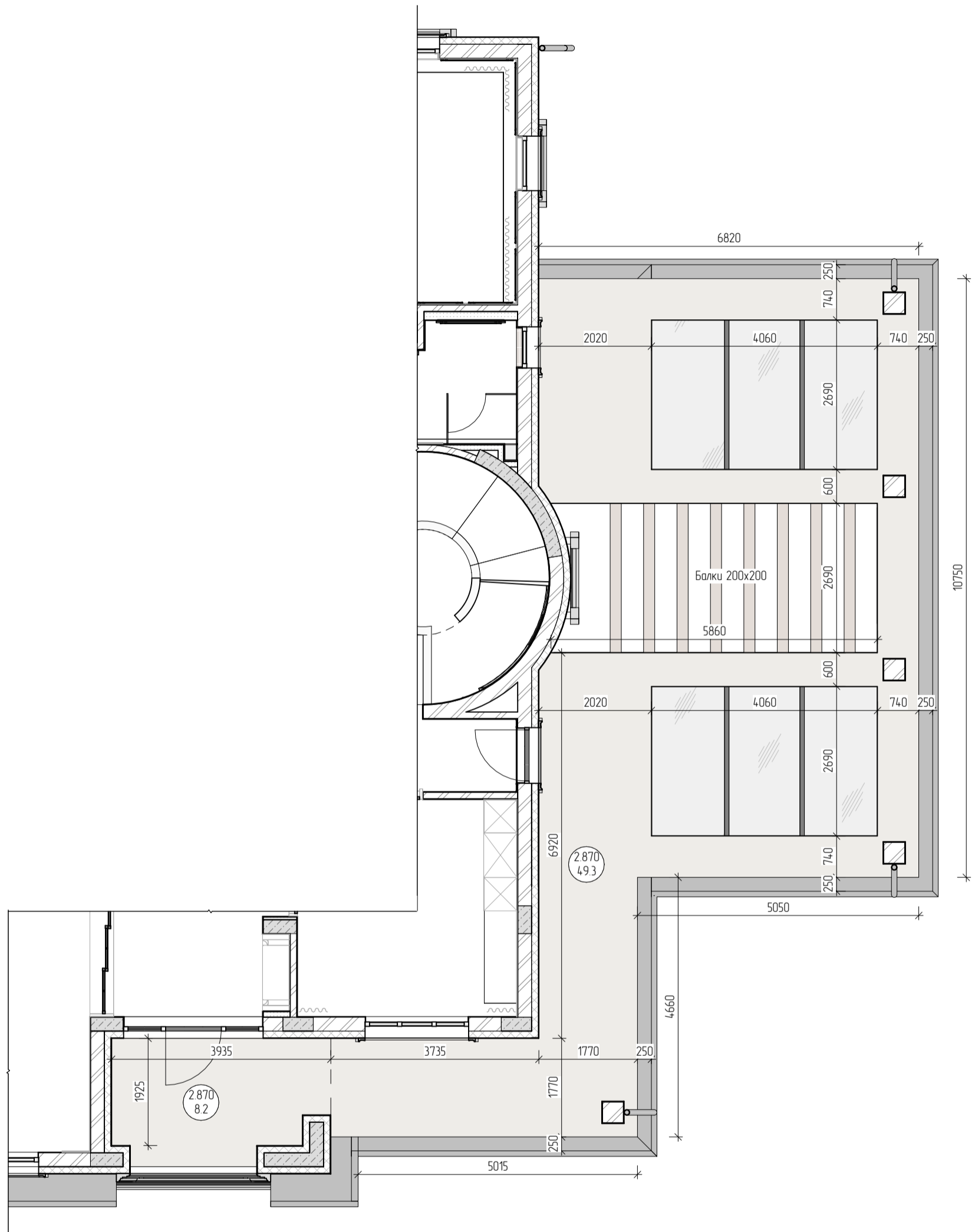

Зм.	Кільк.	Лист	№ Док.	Підпис	Дата	ІТАЛІЙСЬКИЙ КВАРТАЛ	Стадія	Аркуш	Аркушів
Разробив		Таран О.Ю.			13.06.2025		ПЛАН СТЕЛІ ТЕРАСИ	П	121
Разробив		Сокол Д.Ю.			13.06.2025	М 1:80 А3			
Перевірів		Таран О.Ю.			13.06.2025				

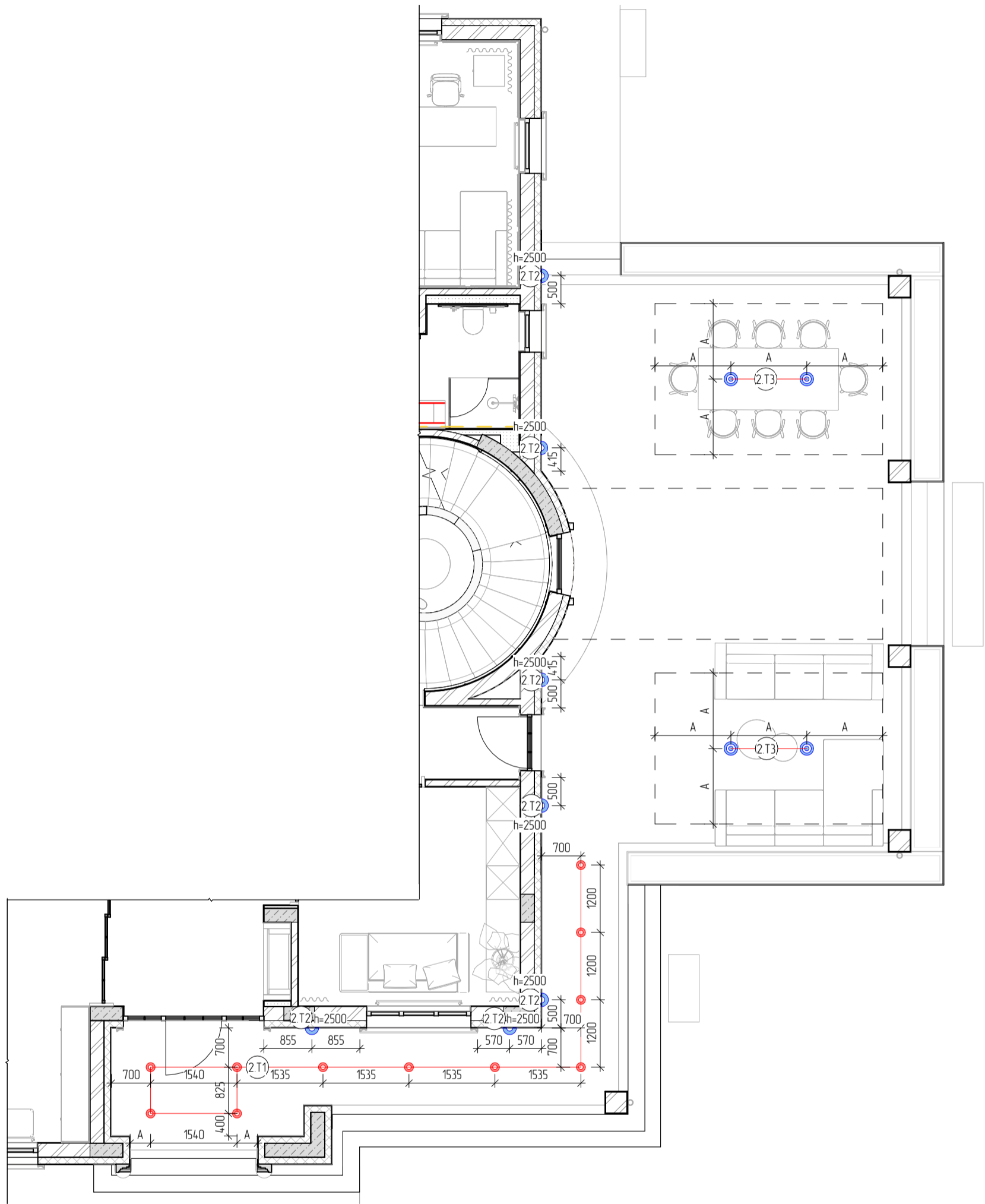

УМОВНІ ПОЗНАЧЕННЯ	
	Світильник точковий вбудований
	Світильник підвісний
	Світильник бра
	Лінія зв'язку групи освітлення

ПРИМІТКИ
Погришність плану +20 мм;
Всі розміри перевіряти і уточнювати по місцю;
Розміри вказані від чистого оздоблення стін (штукатурка +10мм, плитка +20мм);
Висоти вказані від чистої підлоги;
Перед початком електромонтажу провести консультації з підрядником по медлях, встановити можливі невідповідності, або врахувати окремі побажання підряду;
Уточнити виводи та підключення згідно придбаних приладів.



Зм.	Кільк.	Лист	№ Док.	Підпис	Дата
Разробив		Таран О.Ю.			13.06.2025
Разробив		Сокол Д.Ю.			13.06.2025
Перевіриб		Таран О.Ю.			13.06.2025

ІТАЛІЙСЬКИЙ  
КВАРТАЛ

ПЛАН ОСВІТЛЕННЯ ТЕРАСИ

Стадія	Аркуш	Аркушів
П	122	128
М 1:80 А3		

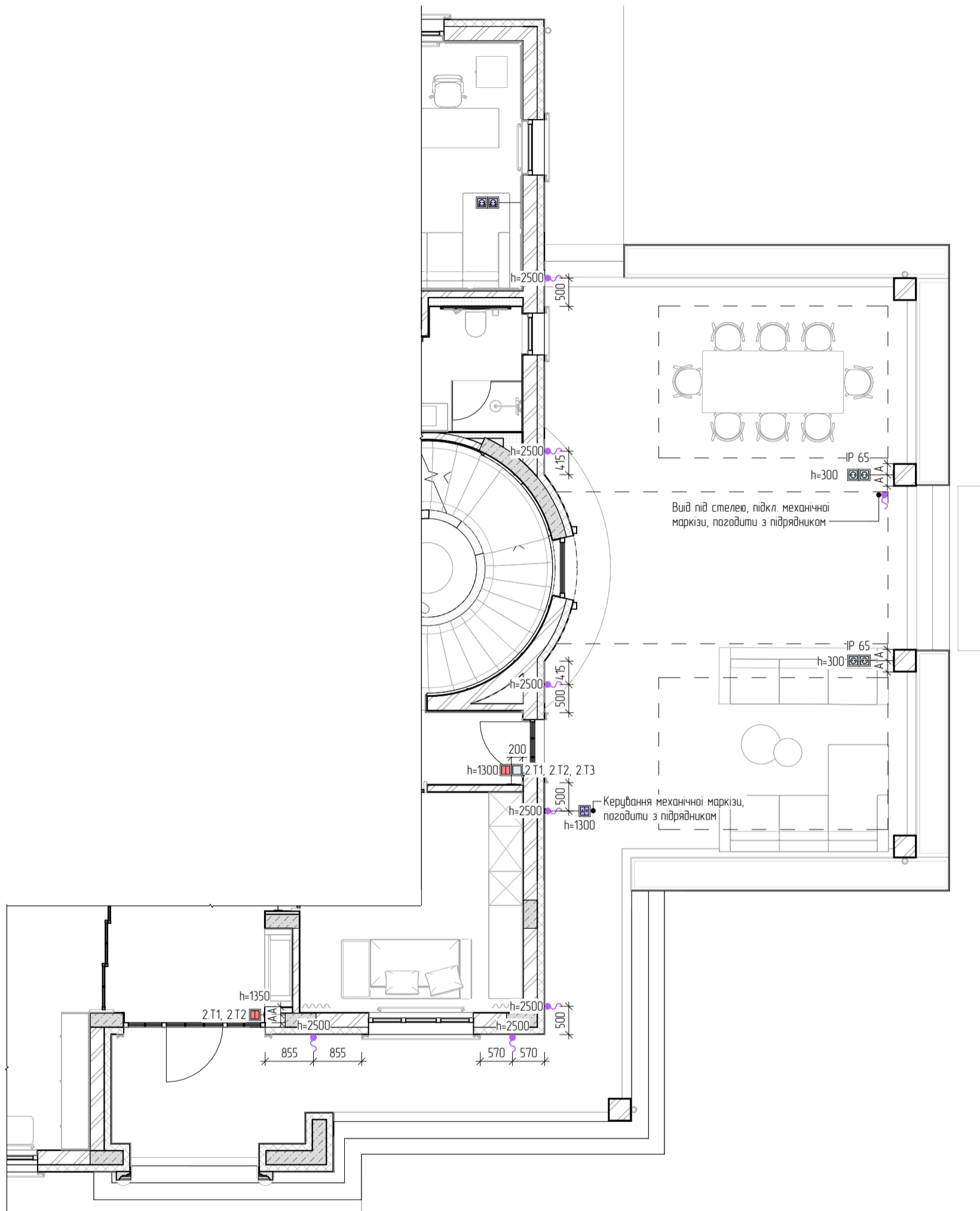

УМОВНІ ПОЗНАЧЕННЯ	
	Вмикач одноклавішний, двоклавішний
	Вмикач прохідний одноклавішний, двоклавішний
	Вмикач перехресний одноклавішний, двоклавішний
	Розетка, розетка з USB
	Електропідвіс для обладнання 220/380 В
	Електропідвіс для LED підсвіток 12 В
	Електропідвіс для LED підсвіток 12 В, зі стелі

ПРИМІТКИ	
Погрішність плану ±20 мм;	
Всі розміри перевіряти і уточнювати по місцю;	
Розміри вказані від чистої стіни (штукатурка +10мм, плитка +20мм);	
Висоти вказані від чистої підлоги;	
Перед початком електромонтажу провести консультації з підрядником по медлях, встановити можливі невідповідності, або врахувати окремі побажання підряду.	
Фурнітуру погодити з замовником.	

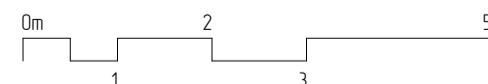
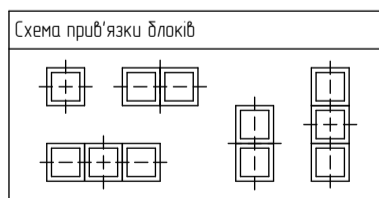

Зм.	Кільк.	Лист	№ Док.	Підпис	Дата
Разробив			Таран О.Ю.		13.06.2025
Разробив			Сокол Д.Ю.		13.06.2025
Перевіриб			Таран О.Ю.		13.06.2025

ІТАЛІЙСЬКИЙ  
КВАРТАЛ

ПЛАН ЕЛЕКТРОФУРНІТУРИ  
ТЕРАСИ

Стадія	Аркуш	Аркушів
П	123	128
М 1:80 А3		

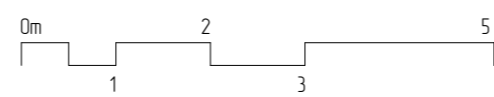

ІТАЛІЙСЬКИЙ КВАРТАЛ						Стадія	Аркуш	Аркушів
Зм.	Кільк.	Лист	№Док.	Підпис	Дата	П	124	128
	Розробив	Таран О.Ю.			13.06.2025	М 1:80 А3		
	Розробив	Сокол Д.Ю.			13.06.2025			
	Перевірив	Таран О.Ю.			13.06.2025			
ФАСАД 1-6								

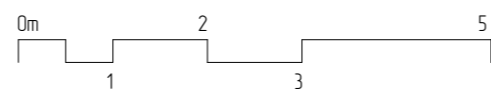

						ІТАЛІЙСЬКИЙ КВАРТАЛ		
						Стадія	Аркуш	Аркушів
Зм.	Кільк.	Лист	№Док.	Підпис	Дата	П	125	128
	Розробив	Таран О.Ю.			13.06.2025	М 1:80 А3		
	Розробив	Сакал Д.Ю.			13.06.2025			
	Перевірив	Таран О.Ю.			13.06.2025			
<b>ФАСАД А-Л</b>								



Зм.	Кільк.	Лист	№ Док.	Підпис	Дата
Розробив		Таран О.Ю.			13.06.2025
Розробив		Сокол Д.Ю.			13.06.2025
Перевірив		Таран О.Ю.			13.06.2025

ІТАЛІЙСЬКИЙ КВАРТАЛ

ФАСАД 6-1

Стадія	Аркуш	Аркушів
П	126	128

М 1:80 А3

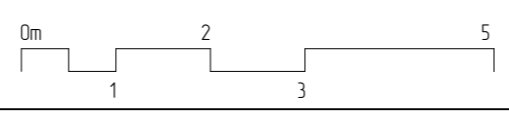

						ІТАЛІЙСЬКИЙ КВАРТАЛ	Стадія	Аркуш	Аркушів
Зм.	Кільк.	Лист	№Док.	Підпис	Дата		П	127	128
	Розробив	Таран О.Ю.			13.06.2025	ФАСАД Л-А	М 1:80 А3		
	Розробив	Сакал Д.Ю.			13.06.2025				
	Перевірив	Таран О.Ю.			13.06.2025				

Специфікація карнизів та декоративного оздоблення				
Зображення	Розмір	Кількість шт., м.п.	Назва	
	225x440h KR-162 ML-137	915 м.п.	Молдинг 1 (над першим поверхом) Виконати з: Фасадний карниз KR-162 + Фасадний молдинг ML-137	
	420x700h ЕППС KR-167 ML-137	87 м.п.	Молдинг 2 (під дахом, над 2 поверхом) Виконати з: Фасадний карниз KR-167 + Фасадний карниз KR-166	
	3100x3800h	1 шт.	Декоративне оздоблення вхідної групи парадного входу (Фасад 1-6) Виконати з: Фасадний молдинг ML-204	
	Розмір проєму: 2500x2750h	1 шт.	Декоративне оздоблення вхідної групи центрального входу (Фасад 1-6) Виконати з: Фасадний молдинг ML-128	
	Розмір проєму: 1010x2100h	1 шт.	Декоративне оздоблення вхідної групи (Фасад Л-А) Виконати з: Фасадний молдинг ML-128	
	Розмір проєму: 3160x2750h	1 шт.	Декоративне оздоблення вхідної групи тераси 1. (Фасад Л-А) Виконати з: Фасадний молдинг ML-128	
	Розмір проєму: 1000x2750h	1 шт.	Декоративне оздоблення вхідної групи тераси 2. (Фасад А-Л) Виконати з: Фасадний молдинг ML-128	
	Розмір проєму: 5000x2950h	1 шт.	Декоративне оздоблення в'їзду в гараж (Фасад 1-6) Виконати з: Фасадний молдинг ML-128 + Фасадний карниз KR-109	
	Розмір проєму: 1860x2020h	1 шт.	Декоративне оздоблення вікна 1 поверху (Фасад 1-6) Виконати з: Фасадний молдинг ML-128	
	Розмір проєму: 1355x2020h	1 шт.	Декоративне оздоблення вікна 1 поверху (Фасад 1-6) Виконати з: Фасадний молдинг ML-128	
	Розмір проєму: 1860x800h	2 шт.	Декоративне оздоблення вікна 2 поверху (Фасад 1-6) Виконати з: Фасадний молдинг ML-204	
	Розмір проєму: 1860x2000h	2 шт.	Декоративне оздоблення вікна 2 поверху (Фасад 1-6, Фасад А-Л) Виконати з: Фасадний молдинг ML-204	
	Розмір проєму: 740x1755h	1 шт.	Декоративне оздоблення вікна 1 поверху (Фасад А-Л) Виконати з: Фасадний молдинг ML-128	

Специфікація карнизів та декоративного оздоблення				
Зображення	Розмір	Кількість шт., м.п.	Назва	
	Розмір проєму: 980x2020h	2 шт.	Декоративне оздоблення вікна 1 поверху (Фасад А-Л, Фасад 6-1) Виконати з: Фасадний молдинг ML-128	
	Розмір проєму: 980x2160h	2 шт.	Декоративне оздоблення вікна 1 поверху (Фасад А-Л, Фасад Л-А) Виконати з: Фасадний молдинг ML-128	
	Розмір проєму: 1060x4290h	1 шт.	Декоративне оздоблення вікна 1-2 поверху (Фасад А-Л) Виконати з: Фасадний молдинг ML-204	
	Розмір проєму: 740x1755h	1 шт.	Декоративне оздоблення вікна 2 поверху (Фасад А-Л) Виконати з: Фасадний молдинг ML-204	
	Розмір проєму: 980x2475h	2 шт.	Декоративне оздоблення вікна 2 поверху (Фасад А-Л, Фасад 6-1) Виконати з: Фасадний молдинг ML-204	
	Розмір проєму: 1680x5675h	2 шт.	Декоративне оздоблення вікна 1-2 поверху (Фасад 6-1) Виконати з: Фасадний молдинг ML-204	
	Розмір проєму: 3420x2160h	1 шт.	Декоративне оздоблення вікна 1 поверху (Фасад 6-1) Виконати з: Фасадний молдинг ML-128	
	Розмір проєму: 1865x1600h	1 шт.	Декоративне оздоблення вікна 1 поверху (Фасад Л-А) Виконати з: Фасадний молдинг ML-128	
	Розмір проєму: 740x1600h	1 шт.	Декоративне оздоблення вікна 1 поверху (Фасад Л-А) Виконати з: Фасадний молдинг ML-128	
	Розмір проєму: 1615x1485h	1 шт.	Декоративне оздоблення вікна 1 поверху (Фасад Л-А) Виконати з: Фасадний молдинг ML-128	
	Розмір проєму: 1045x1560h	1 шт.	Декоративне оздоблення вікна 2 поверху (Фасад Л-А) Виконати з: Фасадний молдинг ML-204	

Специфікація карнизів та декоративного оздоблення				
Зображення	Розмір	Кількість шт., м.п.	Назва	
	Розмір проєму: 1555x1580h	1 шт.	Декоративне оздоблення вікна 2 поверху (Фасад Л-А) Виконати з: Фасадний молдинг ML-204	
	Розмір проєму: 2600x2480h	1 шт.	Декоративне оздоблення вікна 2 поверху (Фасад Л-А) Виконати з: Фасадний молдинг ML-204	
			Декоративне оздоблення фасаду будинку пофарбувати в колір NCS S 8500-N	

Специфікація опоряджувальних матеріалів фасаду будинку			
Тип/колір/фактура	Зображення	Габаритні розміри	Площа
Граніт (оздоблення сходів, цоколю терас)			29,6 м <sup>2</sup>
Декоративна фарба NCS S 1002-R фасадна (на вибір замовника)			250,6 м <sup>2</sup>
Декоративна фарба NCS S 1002-R, для стелі над терасою (на вибір замовника)			73,3 м <sup>2</sup>
Облицювальна плитка Vandersanden Alexia DF GHDN587A0B (GHDN587A0B)			257,9 м <sup>2</sup>
Плитка палубна кладка (підлога терас)			91,0 м <sup>2</sup>

ПРИМІТКИ
Всі матеріали погодити с замовником;
Площа матеріалів вказана без врахування запасу, при закупівлях закласти запас на підрізку і тп.
Площа стелі та підлоги включає в себе площу оздоблення існуючої тераси, див. план підлоги/стелі основного будинку.

						ІТАЛІЙСЬКИЙ КВАРТАЛ			Стадія	Аркуш	Аркушів
Зм.	Кільк.	Лист	№Док.	Підпис	Дата				П	128	128
Розробив		Таран О.Ю.			13.06.2025	СПЕЦИФІКАЦІЯ ОЗДОБЛ. МАТЕРІАЛІВ ЕКСТЕР'ЄРУ БУДИНКУ			М	-	А3
Розробив		Сокол Д.Ю.			13.06.2025						
Перевірів		Таран О.Ю.			13.06.2025						